

ЧАСТЬ 7. СПОРТИВНЫЕ ДИСЦИПЛИНЫ, СОДЕРЖАЩИЕ В СВОЕМ НАИМЕНОВАНИИ СЛОВА «ДИСТАНЦИЯ – ПЕШЕХОДНАЯ»

1. ОБЩИЕ ПОЛОЖЕНИЯ

1.1. Сокращения

1.1.1 Список сокращений, используемых на соревнованиях по спортивному туризму в спортивных дисциплинах «дистанция – пешеходная», «дистанция – пешеходная – связка», «дистанция – пешеходная – группа»:

- БЗ** – безопасная зона
- ВКС** – верхняя командная страховка
- ВСВ** – верхняя судейская верёвка
- ВСС** – верхняя судейская страховка
- ЗЗК** – зона, запрещённая для касания
- ЗО** – зона отсечки
- ИС** – исходная сторона
- КВ** – контрольное время (этапа, блока этапов)
- КЛ** – контрольная линия
- КОД** – коридор обратного движения
- КП** – контрольный пункт
- ОКВ** – общее контрольное время (контрольное время дистанции)

ОЗ	– опасная зона
ПКВ	– промежуточное контрольное время
ПОД	– перила обратного движения
ПП	– пункт питания
ППС	– промежуточный пункт страховки
РЗ	– рабочая зона
СП	– смотровая площадка
ТО	– точка опоры
ТП	– технический приём
ЦС	– целевая сторона

1.2. Дистанция

1.2.1 **Дистанция** – участок естественного и/или искусственного рельефа от старта (стартовой линии или стартовой зоны) до финиша (финишной линии или финишной зоны) (см. п.п. 1.6.1, 1.6.2) с комплексом судейского оборудования. Преодоление дистанции заключается в прохождении участником (связкой, группой) всех этапов и контрольных пунктов (КП) (при их наличии) в заданном по Условиям прохождения дистанции (см. п. 1.2.3) порядке.

Дистанция считается пройденной, если при соблюдении Условий соревнований (см. п. 1.2.3) и до истечения общего контрольного времени (ОКВ) дистанции:

- группа (связка, участник) пересекла финишную линию (находится в финишной зоне);
- на дистанциях, проводимых в природной среде: основное специальное снаряжение группы (связки, участника) пересекло финишную линию (находится в финишной зоне);
- на дистанциях, проводимых в закрытых помещениях: основное специальное снаряжение группы (связки, участника) пересекло финишную линию (находится в финишной зоне), если иное не оговорено в Условиях.

Дистанция может состоять из маркированных участков, участков ориентирования, а также их комбинаций.

Движение по дистанции осуществляется:

- на маркированных участках дистанции – по маркировке; выход за маркировку запрещён;
- на участках ориентирования (см. п. 1.2.2) – по карте, без пересечения этапов, блоков этапов, границ полигона и областей, запрещённых для движения.

1.2.2 Участок ориентирования

1.2.2.1 Участок ориентирования – часть дистанции между этапами,

в том числе стартом и финишем, преодоление которой заключается в прохождении группой (связкой, участником) КП и этапов, отмеченных на карте и расположенных на местности, в указанной последовательности. Для оборудования КП применяют стандартный знак в виде трёхгранной призмы со стороной 30х30 см. Каждая грань делится диагональю из левого нижнего в правый верхний угол на белое поле вверху и оранжевое (допускается красное) внизу. КП считается пройденным после совершения отметки на нём в соответствии с Условиями прохождения дистанции.

При проведении соревнований в дисциплинах «дистанция – пешеходная – связка» и «дистанция – пешеходная – группа» отметка на КП возможна только после сбора всех участников группы (связки) в обозначенном вокруг КП квадрате.

1.2.2.2 При применении электронной системы отметки группе (связке, участнику) необходимо произвести отметку на КП специальным устройством (чипом), входящим в электронную систему отметки.

1.2.2.3 На дистанции с использованием электронной системы отметки на КП рекомендуется предусмотреть резервный способ отметки (компостер, отметка судьёй в судейском протоколе). Отметка, произведённая резервным способом, засчитывается только в случае неработоспособности станции электронной отметки или чипа группы (связки, участника).

1.2.2.4 Дополнительные требования к прохождению КП могут быть указаны в условиях прохождения дистанции.

1.2.2.5 При прохождении участка ориентирования в заданном направлении, в случае нарушения последовательности прохождения КП в пределах одного участка ориентирования между двумя последовательными этапами (в т.ч. между стартом и первым этапом; последним этапом и финишем), участнику (связке, группе) необходимо пройти все КП в правильной последовательности, начиная со следующего за КП (этапом), после которого последовательность была нарушена.

1.2.2.6. Дистанция (короткая (спринт)) не может включать в себя участки ориентирования.

1.2.3 **Условия соревнований** (далее – Условия) – основной документ, состоящий из двух разделов: «Общие условия» и «Условия прохождения дистанции». Условия не должны противоречить Правилам вида спорта «спортивный туризм» (далее – Правила).

Условия должны содержать следующие сведения:

– общие сведения (дату и место проведения, состав группы (связки), характер маркировки, систему оценки нарушений, необходимость заполнения декларации);

- основные параметры (класс дистанции, длина дистанции, набор высоты на дистанции, ОКВ, количество этапов);
- условия прохождения этапов, блоков этапов;
- расстояния между этапами (в том числе стартом и первым этапом, последним этапом и финишем) – для дистанций без участков ориентирования;

Условия должны содержать информацию о применении конкретных пунктов, которые должны быть оговорены в Условиях согласно данной части Правил.

1.2.4 **Схема дистанции** – схематический рисунок, который должен:

- воспроизводить взаимное расположение технических этапов, старта, финиша, смотровых площадок (СП), пунктов питания (ПП), а также путей подходов к СП и ПП;
- содержать сведения о наборе высоты, очерёдности и направления прохождения этапов и КП, номера или названия этапов.

Схема короткой дистанции дополнительно должна содержать информацию о расстоянии между этапами.

Схема дистанции, включающей участки ориентирования, не должна давать возможности точного определения месторасположения этапов и КП.

1.2.5 **Обратное движение по дистанции.**

1.2.5.1 Движение в обратном направлении по маркированному участку разрешено только до последнего преодолённого участником (связкой, группой) этапа (блока этапов). В случае если участник (связка, группа) находится на участке между стартом и первым этапом (блоком этапов), обратное движение разрешено до стартовой линии.

1.2.5.2 После выхода из зоны этапа (блока этапов) вход на этап (блок этапов) запрещён.

1.2.6 **Смотровая площадка** (далее – СП) – площадка на дистанции, предназначенная для наблюдения несоревнующимися лицами (см. приложение 4) за действиями участников соревнований. Места расположения СП определяет Главная судейская коллегия (далее – ГСК). Проход на СП может осуществляться как до начала, так и во время проведения соревнований на данной дистанции в сопровождении представителя судейской бригады или самостоятельно (по решению ГСК). Нахождение несоревнующихся лиц на участках дистанции вне СП запрещено.

1.2.7 **Пункт питания** (далее – ПП) – зона на дистанции, предназначенная для питания участников соревнований в процессе прохождения дистанции. Места расположения ПП определяет ГСК. Проход

на ПП может осуществляться как до начала, так и во время проведения соревнований на данной дистанции в сопровождении представителя судейской бригады или самостоятельно (по решению ГСК). Организация питания участников вне зоны ПП запрещено.

1.2.8 Снятие с дистанции – штрафная санкция, применяемая к группе (связке, участнику) на основании Правил. Решение о снятии с дистанции принимается Главным судьёй соревнований или заместителем Главного судьи по судейству. При объявлении решения о снятии с дистанции группа (связка, участник) обязана прекратить движение по дистанции и следовать на финиш в соответствии с указаниями судьи.

1.3. Этап

1.3.1 Этап – часть дистанции, на которой группа (связка, участник) преодолевает препятствие посредством ТП (см. п. 7 «Технические приёмы»). Этап, не входящий в блок этапов, считается пройденным, если до истечения КВ этапа группа (связка, участник) и всё её основное специальное снаряжение находится в БЗ ЦС этапа, при условии выполнения всех определённых в Условиях и данной части Правил действий и освобождения судейского оборудования от основного специального снаряжения. Также до истечения КВ группа (связка, участник) должна привести судейское оборудование в требуемое состояние, если это оговорено в Условиях или данной части Правил. Началом работы на этапе считается вход участника (любого из участников связки или группы) в РЗ этапа.

Блок этапов – комбинация нескольких этапов с общей РЗ и общим КВ. Блок этапов считается пройденным, если до истечения КВ блока этапа группа (связка, участник) и всё её основное специальное снаряжение находится в БЗ ЦС блока этапов, при условии выполнения всех определённых в Условиях и данной части Правил действий и освобождения судейского оборудования от основного специального снаряжения. Также до истечения КВ группа (связка, участник) должна привести судейское оборудование в требуемое состояние, если это оговорено в Условиях или данной части Правил. Началом работы на блоке этапов считается вход участника (любого из участников связки или группы) в РЗ блока этапов.

1.3.1.1 При прохождении этапов (блоков этапов) обязательно нахождение на усе самостраховки на ТО в ОЗ в момент перехода с одного этапа на другой или выполнения любых ТП на ТО в ОЗ. При переходе с одного этапа на другой первым ТП до начала выполнения любых иных ТП участник обязан встать на самостраховку на ТО в ОЗ.

При проведении соревнований в закрытых помещениях выполнение участником других ТП одновременно с постановкой на самостраховку

не допускается. При проведении соревнований в природной среде допускается одновременное выполнение других ТП и постановка на самостраховку.

Отстёгивание уса самостраховки от ТО перед началом движения по этапу должно выполняться последним ТП. Допускается одновременное выполнение других ТП и отстёгивание уса самостраховки.

1.3.1.2 Если БЗ ЦС последнего этапа, входящего в блок, совмещена (совпадает) с БЗ ИС первого этапа этого блока, то:

- участник, не прошедший этапы блока, может выполнять любые ТП в БЗ как ИС, так и ЦС блока;
- участник, прошедший все этапы блока, может выполнять любые ТП в БЗ как ЦС, так и ИС блока.

1.3.1.3 При проведении соревнований в дисциплинах «дистанция – пешеходная – связка» и «дистанция – пешеходная – группа» в закрытых помещениях при нахождении на ТО в ОЗ участник должен быть обеспечен ВКС.

1.3.1.4 При проведении соревнований в дисциплинах «дистанция – пешеходная – связка» и «дистанция – пешеходная – группа» в природной среде при нахождении на ТО в ОЗ второй и последующие участники должны быть обеспечены ВКС, за исключением случаев, прямо оговорённых в Условиях.

1.3.2 **Оборудование этапа** – комплекс судейского снаряжения, обеспечивающий прохождение этапа группой (связкой, участником) и работу судейской бригады. К обязательному оборудованию этапа относятся: коридоры входа и выхода с этапа; номер (название) этапа; номера ниток этапа; контрольные линии (КЛ), разграничивающие зоны этапа и границы этапа.

Всё оборудование на этапах, помимо оговорённого в Условиях, группа (связка, участник) устанавливает и снимает самостоятельно.

1.3.3 **Нитка этапа** – коридор прохождения этапа группой (связкой, участником), а также оборудование этапа, расположенное внутри него. Оборудование этапа, включая его взаимное расположение, должно быть одинаково на всех нитках. Все нитки этапа должны быть равноценны для преодоления. Ширина нитки этапа на всём протяжении должна быть не менее 1 м. Работа на этапе разрешена только в пределах своей нитки этапа.

1.3.4 **Условия прохождения этапа (блока этапов)** – раздел Условий, содержащий следующие сведения:

- название этапа (блока этапов);

- КВ, при его наличии;
- параметры этапа (блока этапов);
- оборудование этапа (блока этапов);
- требования к действиям участника (связки, группы);
- схема этапа (блоков этапов) (обязательно для блоков этапов и для всех этапов на дистанциях 4-6 классов);
- условия обратного движения по этапу (блоку этапов).

Условия прохождения блока этапов должны содержать порядок его прохождения участниками.

1.3.5 Схема этапа – схематический рисунок, который должен приблизительно воспроизводить взаимное расположение зон этапа, КЛ, ТО и судейского оборудования.

При проведении чемпионата РФ, кубка РФ, первенства РФ и других всероссийских соревнований схемы этапов должны воспроизводить взаимное расположение судейского оборудования на нитке этапа, а также сведения о характере рельефа (п. 4 приложения 2).

1.3.6 Обратное движение на этапе

Обратное движение на этапе разрешено в пределах КВ:

а) в соответствии с ТП, предусмотренным для данного этапа в Условиях;

б) по ПОД или КОД, если группа (связка, участник) не имеет возможности выполнить соответствующий ТП или если обратное движение по ПОД (КОД) прямо указано для данного этапа в Условиях.

ПОД и КОД предназначены для безопасного возвращения участников на ИС этапа (блока этапов). Условия обратного движения, в том числе по ПОД и КОД, оговариваются в Условиях прохождения этапа.

Участники, начавшие движение по ПОД в ОЗ этапа или начавшие движение по КОД, обязаны достичь ИС данного этапа. Движение с ИС на ЦС этапа должно осуществляться согласно Условиям прохождения этапа. Участники, вернувшиеся на ИС этапа и до окончания КВ не успевшие переправиться на ЦС, считаются не прошедшими этап.

1.3.7 Снятие с этапа (блока этапов) – штрафная санкция, применяемая к участнику (связке, группе) в связи с невыполнением им условий прохождения этапа (см. п. 6 «Определение результатов», п. 14 таблицы 11). Группа (связка, участник) может продолжать движение по дистанции, не дожидаясь окончания КВ этапа (блока этапов). При снятии с этапа группа (связка, участник) не имеет права проходить этап (блок этапов) второй раз. При снятии с этапа (блока этапов) группа (связка, участник) может забрать специальное снаряжение и основное специальное

снаряжение без соблюдения условий этапа (блока этапов), но с соблюдением требований безопасности и не мешая при этом работе других участников (связок, групп), в соответствии с указаниями судьи.

1.3.8 Зоны этапа (блока этапов):

– **Рабочая зона (РЗ)** – часть этапа (блока этапов), которая предназначена для выполнения ТП. Выполнение ТП вне РЗ не допускается.

– **Безопасная зона (БЗ)** – часть РЗ, в которой участник не обязан находиться на страховке или само страховке, кроме случаев, оговорённых в Условиях и п. 7 «Технические приёмы».

– **Опасная зона (ОЗ)** – часть РЗ, в которой участник обязан находиться на страховке и/или само страховке в соответствии с Условиями. В ОЗ этапа (блока этапов) может находиться только один участник, если иное не оговорено в Условиях.

– **Зона, запрещённая для касания (ЗЗК)** – часть ОЗ на переправах, с организацией и/или восстановлением перил группой (связкой, участником), в пределах которой запрещено касание рельефа участником. Она может совпадать или не совпадать с ОЗ этапа. В случае несовпадения параметры этой зоны должны указываться в условиях прохождения этапа. На местности она должна быть обозначена отдельными КЛ, а также указана на схеме этапа.

Для этапа «Переправа методом "вертикальный маятник"» ЗЗК должна совпадать с ОЗ вне зависимости от необходимости организации перил.

– **Исходная сторона (ИС)** – сторона, с которой начинается прохождение этапа (блока этапов) группой (связкой, участником) с использованием ТП.

– **Целевая сторона (ЦС)** – сторона, на которой заканчивается прохождение этапа (блока этапов) группой (связкой, участником).

Условием нахождения (достижения, возврата) участника на ИС (ЦС), находящейся в ОЗ, является постановка на само страховку на ТО, входящую в оборудование ИС (ЦС) данного этапа.

Условием нахождения (достижения, возврата) участника на ИС (ЦС), находящуюся в БЗ, является полное нахождение (положение, в котором никакая часть тела участника не выходит за пределы БЗ) участника в БЗ.

– **Зона отсечки (ЗО)** – часть дистанции, расположенная в непосредственной близости от входа на этап (блок этапов), предназначенная для нахождения группы (связки, участника) во время отсечки.

1.3.9 **Контрольная линия (КЛ)** – выделяющийся на рельефе элемент дистанции (этапа, блока этапов), служащий для разграничения зон дистанции (этапа), коридоров работы групп (связок, участников), коридоров

входа/выхода с этапа (блока этапов) (в случае если границы этапа отличаются от границ РЗ этапа (блока этапов)).

1.3.10 Технический приём (ТП) – действия группы (связки, участника), направленные на прохождение этапа и не противоречащие Правилам.

1.3.11 Точка опоры (ТО) – элемент этапа, предназначенный для закрепления специального снаряжения (см. п. 1.5.1) и/или основного специального снаряжения (см. п. 1.5.2). ТО предоставляет судейская коллегия или организует группа (связка, участник) в соответствии с п.п. 3.3.1, 3.3.2, 3.8.1, 3.8.2. На судейской ТО группа (связка, участник) может организовывать любое количество ТО.

ТО может являться:

- горизонтальная опора;
- вертикальная опора;
- карабин;
- опорная петля.

В случае если при прохождении этапов «Спуск по перилам», «Спуск по склону», «Спуск по наклонной навесной переправе» действия группы (связки, участника) предполагают движение командных верёвок вокруг судейской ТО на ИС (при организации ВКС, снятии перил и т.п.), последняя должна быть оборудована судейскими карабинами, по одному на каждую движущуюся вокруг ТО верёвку.

Способ закрепления судейской ТО на естественном или искусственном рельефе должен обеспечивать безопасное прохождение этапа (см. п. 3.9 и приложение 2). Характеристика судейских ТО обязательно указывается в условиях прохождения этапа. Разрешено использовать только те судейские ТО, которые указаны в условиях прохождения этапа. Условиями может оговариваться назначение судейских ТО для конкретного ТП.

1.3.12 Промежуточный пункт страховки (ППС) – ТО, предназначенная только для закрепления карабинов и простёгивания через них страховочной верёвки по п.п. 7.4.1, 7.5.1.

1.4. Время

1.4.1 Общее контрольное время (ОКВ) дистанции – заданный промежуток времени для прохождения дистанции.

1.4.2 Контрольное время (КВ) этапа (блока этапов) – заданный промежуток времени для прохождения этапа (блока этапов).

1.4.3 Время прохождения этапа – промежуток времени между началом и окончанием работы на этапе.

1.4.4 Время прохождения дистанции – промежуток времени между временем старта и временем финиша (см. п. 5 «Процедура старта и финиша. Хронометраж») группы (связки, участника) за вычетом отсечек.

1.4.5 Время старта – время, зафиксированное в стартовом протоколе или электронной системе отметки (см. п.п. 5.2, 5.3).

1.4.6 Время финиша – время, зафиксированное в протоколе финиша по судейским хронометрам либо в электронной системе отметки, соответствующее моменту прохождения группой (связкой, участником) финиша дистанции в соответствии с Условиями (см. п. 5.6).

1.4.7 Отсечка на дистанции – промежуток времени, в течение которого группа (связка, участник) не имеет права осуществлять какие-либо действия, направленные на подготовку к выполнению ТП. Отсечка даётся, если вновь прибывшая на этап группа (связка, участник) не имеет возможности начать его прохождение по независящим от неё причинам.

Время отсечки включается по прибытии группы (связки, участника) в ЗО этапа по решению старшего судьи этапа. Время отсечки выключается по решению старшего судьи этапа. О выключении времени отсечки группа (связка, участник) предупреждается за 10 секунд.

Если на дистанции согласно Условиям разрешено лидирование, отсечка включается каждому участнику группы (связки) индивидуально по входу в ЗО. Отсечка для первого участника группы (связки) выключается по решению старшего судьи этапа. Остальные участники приступают к работе на этапе в порядке очерёдности прихода на этап, при этом отсечка для каждого участника одной связки (группы) должна быть одинакова.

Отсечка на этапе – промежуток времени, в течение которого участник (связка, группа) не имеет права осуществлять какие-либо действия в РЗ этапа или действия, направленные на подготовку к выполнению ТП. Время отсечки включается и выключается по решению старшего судьи этапа. О выключении времени отсечки участник (связка, группа), предупреждается за 10 секунд.

Если на дистанции согласно Условиям разрешено лидирование, отсечка включается:

- участникам, находящимся в момент включения отсечки на этапе (блоке этапов) – одновременно;
- участникам, находящимся в момент включения отсечки вне этапа (блока этапов) – каждому участнику связки (группы) индивидуально по входу в ЗО.

Отсечка для первого участника связки (группы) выключается по решению старшего судьи этапа. Отсечка для каждого участника одной связки (группы) должна быть одинакова.

Допускается фиксация времени отсечки при помощи электронной системы отметки.

1.5. *Снаряжение*

1.5.1 **Специальное снаряжение** – снаряжение, взятое группой (связкой, участником) на дистанцию для выполнения ТП.

К специальному снаряжению относятся:

- 1) карабины (см. п. 3.3.1);
- 2) зажимы (жумар – п. 3.3.3, ножной зажим – п. 3.3.8);
- 3) спусковые устройства (см. п.п. 3.3.4, 3.3.6);
- 4) блоки, ролики (см. п.п. 3.3.9, 3.3.14);
- 5) ИСС (см. п. 3.4.1);
- 6) каска (см. п. 3.6.5);
- 7) опорная петля (см. п. 3.8.1);
- 8) специальное снаряжение согласно реестру ФСТР (см. п. 3.1.6).

1.5.2 **Основное специальное снаряжение** – основная верёвка длиной 5 и более метров.

1.5.3 Всё основное специальное снаряжение группа (связка, участник) транспортирует от старта до финиша (за исключением специально оговорённых участков дистанции). Основное специальное снаряжение должно посетить РЗ всех этапов и все КП, если иное не оговорено в Условиях.

1.5.4 **Вспомогательное снаряжение** – снаряжение, взятое группой (связкой, участником) на дистанцию в соответствии с перечнем. Перечень вспомогательного снаряжения, а также места и способы его закрепления на ИСС или участнике приведены в таблице 4 (см. п. 3 «Требования к снаряжению»).

1.5.5 **Потерянное снаряжение**

1.5.5.1 **в природной среде**

На дистанциях, проложенных в природной среде, потерянным считается снаряжение

на этапе:

– основное специальное снаряжение, находящиеся в РЗ этапа после прохождения этапа или окончания КВ;

– специальное снаряжение, подключенное к судейскому оборудованию после прохождения этапа или окончания КВ;

– специальное снаряжение, находящееся в РЗ этапа, не подключенное к судейскому оборудованию после прохождения этапа или окончания КВ.

на дистанции:

– основное специальное снаряжение, не пересёкшее финишную линию, а также основное специальное снаряжение, при транспортировке которого по дистанции был нарушен п. 1.5.3.

Потеря основного специального снаряжения на дистанции ведёт к снятию группы (связки, участника) с дистанции.

1.5.5.2 на искусственном рельефе в закрытых помещениях

На дистанциях, проложенных на искусственном рельефе в закрытых помещениях, потерянным считается специальное и основное специальное снаряжение, которое в момент финиша или по окончании ОКВ или КВ этапа какой-либо своей частью находится в любом месте дистанции от стартовой зоны до зоны финиша.

В случае необходимости участники производят подбор специального и основного специального снаряжения в процессе прохождения дистанции согласно Условиям и данной части Правил.

Допускается подбор специального снаряжения после пересечения группой (связкой, участником) финишной линии, при этом:

а) снаряжение, находящееся на полу (в любом месте дистанции) или подключенное к ТО в БЗ, участник имеет право подобрать в любом месте дистанции без использования оборудования этапов (блоков этапов);

б) снаряжение, находящееся в ОЗ, участник имеет право вернуть, используя оборудование этапов (в т.ч. ПОД), выполняя ТП в соответствии с Условиями.

1.5.6 Страховочная верёвка – верёвка, которой осуществляется страховка участника, находящегося в ОЗ этапа (см. п.п. 7.1, 7.2, 7.3, 7.20).

Верёвка сопровождения – верёвка, которой осуществляется сопровождение участника, находящегося в ОЗ этапа (см. п.п. 7.1, 7.2, 7.7).

Верхняя судейская верёвка (ВСВ) – верёвка, предоставленная группе (связке) судейской коллегией для организации страховки. Изначальное и конечное положение ВСВ должно быть оговорено в Условиях. В случае если в изначальном положении на ВСВ завязаны узлы, развязывать их запрещается. Все узлы, завязанные на ВСВ группой (связкой), должны быть развязаны группой (связкой) до окончания работы на этапе.

Допускается введение запрета на завязывание узлов участниками группы/связки на ВСВ, если это оговорено в Условиях.

1.5.7 Декларация – документ, включающий в себя список основного специального снаряжения. Необходимость заполнения декларации

указывается в Условиях. Декларация заполняется группой (связкой, участником) до старта и сдаётся при прохождении предстартовой проверки. Проверка соответствия количества заявленного снаряжения фактическому может производиться в стартовой зоне, зоне финиша и на дистанции.

1.6. Иные понятия

1.6.1 Зона старта – участок, непосредственно прилегающий к дистанции, который включает в себя: зону предстартовой проверки, коридор (коридоры) старта, стартовый створ со стартовой линией или стартовую зону. Обязательное оборудование старта: не менее двух секундомеров (если дистанция не оборудована электронной системой отметки), протокол старта групп (связок, участников).

Стартовая зона – обозначенная зона на дистанции, из которой происходит старт группы (связки, участника).

1.6.2 Зона финиша – участок, непосредственно прилегающий к дистанции, который включает в себя: коридор финиша, финишный створ с финишной линией или финишную зону, зону проверки снаряжения. Обязательное оборудование: не менее двух секундомеров, синхронизированных с секундомерами на старте (если дистанция не оборудована электронной системой отметки), протокол финиша групп (связок, участников).

Финишная зона – обозначенная зона на дистанции, в которой происходит финиш группы (связки, участника).

1.6.3 Стенд информации – стенд для размещения документов, протоколов и оперативной информации о соревнованиях. На стенде информации должны быть размещены Условия прохождения дистанции, схема дистанции, протокол совещания ГСК с представителями команд, стартовый протокол.

1.6.4 Страховка – действия участников, выполняемые во время взаимодействия участников связки (группы), направленные на предотвращение или минимизацию возможных опасностей при срыве.

1.6.5 Самостраховка – действия участника, выполняемые самостоятельно, направленные на предотвращение или минимизацию возможных опасностей при срыве.

Самостраховка может обеспечиваться:

– усом самостраховки (см. п. 3.5 и п. 2 таблиц 1 и 2 приложения 1), подключенным к ТО, перилам, узлу на перилах (проводник-восьмёрка, двойной проводник или австрийский проводник);

– жумаром на перилах;

- ФСУ на перилах при удерживании перильной верёвки регулирующей рукой;
- схватывающим узлом на перилах;
- карабином на перилах, подключенным в горизонтальный участок блокировки ИСС между точками 1 (см. таблицу 1 и таблицу 2 приложения 1) или закреплённым согласно приложению 1 в пределах соответствующих ТП согласно п. 7 «Технические приёмы».

Места подключения данных устройств к ИСС указаны в приложении 1.

1.6.6 Сопровождение – комплекс мер, способствующих транспортировке участника, не имеющего возможности двигаться на этапе самостоятельно, посредством основной верёвки.

1.6.7 Перила (перильная верёвка) – одинарная или двойная верёвка, используемая участником (связкой, группой) для опоры на неё во время движения и/или для организации самостраховки.

1.6.8 Лидирование – форма проведения дистанции либо её части, при которой вход в РЗ этапа (блока этапов) возможен без обязательного сбора всех участников связки (группы). В случае если применение лидирования не оговорено в Условиях, лидирование запрещено.

1.6.9 Спортивная карта – специальная карта-схема района спортивных соревнований, используемая участником для ориентирования на местности при прохождении дистанции с участками ориентирования. На спортивной карте отсутствуют координатная сетка, линии истинного меридиана, склонение, точки геодезических привязок и другие числовые характеристики объектов.

Рекомендации к оформлению картографического материала приведены в п. 3 приложения 2.

1.6.10 Техническая комиссия – комиссия, действующая на основании соответствующих пунктов Правил. Техническая комиссия должна работать в зоне предстартовой проверки (п. 1.6.1).

2. ТРЕБОВАНИЯ К УЧАСТНИКАМ

2.1. Минимальные возраст и спортивная квалификация участников должны соответствовать требованиям таблицы 1.

Таблица 1

Класс дистанции	Возраст участников (лет)	Спортивная квалификация (не ниже)
1	8 и старше	-
2	10 и старше	-
3	13 и старше	3 (1 юношеский)
4	15 и старше	2

5	16	КМС
	17 и старше	1
6	18 и старше	КМС

2.2. Официальные соревнования проводятся по возрастным группам. Возрастные группы, в которых могут проводиться соревнования, указаны в таблице 2.

В других возрастных группах проведение официальных соревнований не допускается.

Таблица 2

Возрастная группа	Возраст участника (лет)
Мальчики/девочки	8-13
Юноши/девушки	14-15
Юниоры/юниорки	16-21
Юниоры/юниорки	17-25*
Мужчины/женщины	22 и старше

* - Всемирная универсиада, первенство мира среди студентов, всероссийская универсиада, всероссийские спортивные соревнования среди студентов, включенные в ЕКП, а также другие официальные спортивные соревнования среди студентов проводятся в возрастной группе «юниоры/юниорки (17-25 лет)».

2.3. Соревнования в возрастных группах «юниоры/юниорки (17-25 лет)» могут проводиться на дистанциях не выше 4 класса.

2.4. Для участия в спортивных соревнованиях спортсмен должен достичь установленного возраста в календарный год проведения спортивных соревнований.

2.5. Возрастная группа связки (группы), состоящей из участников разного возраста, определяется возрастом самого старшего участника связки (группы).

2.6. На всех соревнованиях, кроме первенства России, спортсмены возрастных групп «мальчики/девочки», «юноши/девушки», «юниоры/юниорки» имеют право принимать участие в следующей старшей возрастной группе, если это не противоречит требованиям таблицы 1 и предусмотрено в Положении о соревнованиях.

2.7. Спортсмены старшей возрастной группы не имеют права участвовать в соревнованиях в младших возрастных группах.

2.8. Возрастные группы, по которым проводятся соревнования, количество мужчин и женщин в связках и группах и возможность участия

спортсменов в более старшей возрастной группе указываются в Положении о соревнованиях.

2.9. В возрастной группе «юниоры/юниорки (17-25 лет)» проводятся только официальные спортивные соревнования среди студентов. При выполнении требований п. 2.6 данная возрастная группа не учитывается.

3. ТРЕБОВАНИЯ К СНАРЯЖЕНИЮ

3.1. Основные требования к основному специальному и специальному снаряжению

3.1.1 К использованию допускается снаряжение фирм-производителей, сопровождающих свою продукцию паспортом изделия и маркировкой, согласно ст. 10 действующей редакции Закона РФ «О защите прав потребителей», описанное в п. 3 «Требования к снаряжению». Паспорт изделия и маркировка не требуются для: одежды и обуви участника, перчаток, приспособлений для переноски верёвок.

3.1.2 Снаряжение разрешается использовать только в соответствии с данной частью Правил и/или эксплуатационной документацией (паспортом изделия, инструкцией по применению/эксплуатации и т. п.).

3.1.3 Снаряжение должно быть полностью исправным. Критерии отбраковки снаряжения описаны в п. 1 приложения 1. Ответственность за исправность снаряжения, используемого участником на дистанции, несёт представитель команды и/или сам участник. Судейская коллегия может запретить использование снаряжения, не соответствующего требованиям данной части Правил.

3.1.4 В конструкции снаряжения не должно быть внесено изменений, за исключением случаев, оговорённых в данной части Правил.

3.1.5 За использование участником снаряжения, не отвечающего требованиям данной части Правил, ответственность несёт представитель команды и/или сам участник. Ответственность за нарушение предусмотрена Дисциплинарными правилами общероссийской общественной организации «Федерация спортивного туризма России» (далее – Дисциплинарные правила).

3.1.6 Применение снаряжения, не описанного в п.п. 3.2-3.10, и связанных с ним технических приёмов

Применение снаряжения, не описанного в п.п. 3.2-3.10, и связанных с ним технических приёмов, не описанных в данной части Правил, возможно по решению Президиума Федерации спортивного туризма России (далее – Президиум ФСТР).

Аккредитованная региональная федерация по виду спорта «спортивный туризм» или фирма производитель снаряжения подает запрос во Всероссийскую коллегию судей по группе дисциплин «дистанция».

Всероссийская коллегия судей по группе дисциплин «дистанция», рассмотрев запрос, направляет соответствующее предложение на утверждение в Президиум ФСТР либо направляет региональной федерации или фирме-производителю обоснованный отказ.

Предложение рассматривается на Президиуме ФСТР. Решение Президиума ФСТР публикуется на сайте ФСТР.

Утверждённое Президиумом снаряжение и связанные с ним технические приёмы, а также дата, начиная с которой допускается их использование, вносятся в специальный реестр, который публикуется на сайте ФСТР.

3.1.7 Во время прохождения предстартовой проверки, а также во время прохождения дистанции снаряжение участника должно быть исправным и соответствовать требованиям к снаряжению, указанных в п.п. 3.1.2 – 3.1.4. Во время прохождения предстартовой проверки снаряжение участника должно быть доступно для визуального и тактильного осмотра (контроля) на соответствие п.п. 3.1.2 – 3.1.4.

3.1.8 На дистанциях, проводимых в природной среде, допускается замена обуви участника на участке дистанции, прилегающем к СП. Замена иного снаряжения на дистанции не допускается.

На дистанциях, проводимых в закрытых помещениях, замена снаряжения на дистанции не допускается.

3.2. *Верёвки*

3.2.1 Для блокировки ИСС, для организации страховки, перил и сопровождения, а также для снятия перил применяются только основные верёвки диаметром не менее 10 мм. Верёвки должны соответствовать п.п. 4.2, 4.12 ГОСТ EN 1891-2014. Материалы, используемые в оболочке верёвки, должны иметь температуру плавления не менее 195°C.

3.2.2 Двойной верёвкой является:

- сдвоенная (т.е. сложенная вдвое) и разделенная узлом, имеющим во всех нагружаемых сечениях две ветви, а также узлами двойной проводник или двойной булинь;
- две отдельные верёвки.

3.2.3 Верёвка не должна иметь повреждений оплётки и прядей. Если в ходе прохождения дистанции верёвке нанесено повреждение (перетерта оплётка, перебит сердечник и т.п.), её эксплуатация запрещена.

Критерии отбраковки верёвок описаны в п. 1.2 приложения 1.

3.2.4 Группе (связке, участнику) при прохождении этапа запрещается разрезать узлы и обрезать навешенные основные верёвки.

3.2.5 На верёвках, предъявленных на предстартовой проверке, не должно быть изоленды, пластыря и любых других посторонних материалов. Разрешаются метки шириной не более 4 см на концах верёвок.

После прохождения технической комиссии на всех верёвках, используемых участниками соревнований, разрешается дополнительно наносить не более 5 меток шириной не более 2 см на каждую верёвку.

3.2.6 На верёвке, используемой для блокировки ИСС, и на усах самостраховки запрещено использование изоленды, пластыря и любых других материалов кроме меток шириной не более 4 см на концах усов самостраховки.

3.3. Устройства

Карабины

3.3.1 Для выполнения ТП, связанных с передвижением, страховкой и самостраховкой участников, организацией и снятием перил, используются карабины с поворотной самозакрывающейся муфтой, блокирующей самопроизвольное открывание защёлки карабина. Карабины должны соответствовать п.п. 4.2 – 4.4 ГОСТ Р EN 362-2008.

Использование карабинов со сдвижной муфтой запрещено. Примеры указаны в п. 4 приложения 1.

3.3.2 Карабин должен быть исправным, не иметь следов чрезмерного износа или деформации контура.

Критерии отбраковки карабинов указаны в п. 1.3 приложения 1.

Зажимы, спусковые устройства

3.3.3 Для выполнения ТП (см. п. 7 «Технические приёмы», п. 2.5 таблиц 1 и 2 приложения 1 и п. 7 приложения 1) используется ручной зажим типа "жумар". Ручной зажим типа «жумар» должен соответствовать п. 4.3 ГОСТ EN 12841-2014.

3.3.4 Для выполнения ТП (см. п. 7 «Технические приёмы», п. 3 таблиц 1 и 2 приложения 1) используется ФСУ (фрикционное спусковое устройство) типа «восьмёрка», изготовленное из стали (сплава стали) или алюминиевого сплава. Внутренний диаметр ФСУ не должен превышать 85 мм.

Для изделий из стали (сплава стали) минимальный размер сечения в любом измерении должен быть не менее 5 мм.

Для изделий из алюминиевых сплавов минимальный размер сечения в любом измерении должен быть не менее 10 мм.

3.3.5 Критерии отбраковки устройств, описанных в п.п. 3.3.3, 3.3.4, указаны в п.п. 1.4, 1.5 приложения 1.

3.3.6 На дистанциях 1 и 2 класса на этапах «Подъём по склону», «Спуск по склону» для самостраховки разрешено использовать петлю, связанную из репшнура диаметром не менее 6 мм, закреплённую на верёвке схватывающим узлом «Пруссик» (п. 7.10.4 и рисунок 15 п. 5 приложения 1). Длина петли для завязывания схватывающего узла должна быть такой, чтобы узел, завязанный на перилах, перекрывался запястьем вытянутой руки. Критерии отбраковки петли из репшнура указаны в п. 1.2 приложения 1.

3.3.7 См. п. 7.6.6.

3.3.8 Для выполнения ТП, связанных с передвижением по навесным переправам и по вертикальным перилам, дополнительно допускается использование ножного зажима.

Блоки, ролики и полиспаг

3.3.9 Для натяжения перил допускается использование полиспага, имеющего не более одного подвижного блока и не более двух изменений направления верёвки полиспага.

3.3.10 Натяжение полиспага должно производиться верёвкой, соответствующей п. 3.2.1 и не более чем двумя участниками одновременно.

3.3.11 Для подключения полиспага к натягиваемой верёвке разрешено использовать только двойную петлю (см. п. 3.2.2) из репшнура диаметром не менее 6 мм.

3.3.12 Для подключения полиспага при натяжении перил запрещено использовать любые зажимы и иные фиксирующие устройства.

3.3.13 Перила, натянутые при помощи полиспага, крепить на зажимах запрещено.

3.3.14 Блоки (блок-ролики), используемые для движения участников, должны иметь конструкцию, исключающую попадание рук под шкивы.

3.3.15 При использовании блоков для движения участников должно быть соблюдено условие: в случае разрушения конструкции движущийся участник должен остаться подключенным к перилам карабином.

3.3.16 Конструкция ролика должна исключать возможность повреждения перил. Для движения по перилам переправ запрещено использование роликов с толщиной стенок менее 2 мм.

3.4. Индивидуальные страховочные системы (ИСС)

3.4.1 ИСС состоит из верхней (грудной) обвязки и нижней обвязки (беседки), которые соединяются (блокируются) отрезком основной верёвки (п. 3.2.1). Способ соединения верхней и нижней обвязок, места и способы

закрепления устройств для самостраховки, места подключения страховки и сопровождения указаны в приложении 1.

3.4.2 К использованию допускаются обвязки, предназначенные для спортивного туризма, альпинизма или скалолазания.

3.4.3 На ИСС (за исключением разгрузочных петель) не должно быть изоленды, пластыря и любых других материалов, за исключением закрепления вспомогательного снаряжения согласно п. 3.10. Запрещена прошивка ИСС за исключением закрепления вспомогательного снаряжения согласно п. 3.10.

3.4.4 Критерии отбраковки ИСС указаны в п. 1.6 приложения 1.

3.5. *Ус самостраховки*

3.5.1 Ус самостраховки – отрезок блокировочной верёвки согласно схеме приложения 1.

3.5.2 Длина уса самостраховки (от места закрепления до внешнего края петли узла) должна быть не более одного метра.

3.6. *Экипировка участника*

3.6.1 Экипировка участника должна обеспечивать безопасное прохождение дистанции и выполнение ТП (см. п. 7 «Технические приёмы»). Ответственность за экипировку, используемую на дистанции, несёт представитель и/или сам участник в соответствии с Дисциплинарными правилами.

3.6.2 Участник обязан находиться в перчатках/рукавицах, при выполнении следующих ТП:

- спуск по перилам;
- спуск по склону;
- осуществление страховки;
- спуск по наклонной навесной переправе;
- спуск спортивным способом;
- подъём спортивным способом.

3.6.3 Разрешается использовать перчатки/рукавицы, предназначенные для защиты кистей рук от механических воздействий.

3.6.4 Перчатки не должны иметь повреждений.

3.6.5 Участник обязан находиться в каске при передвижении по дистанции, в т.ч. при прохождении этапов.

На дистанциях первого класса по решению судейской коллегии разрешено не использовать каски в случае, если прохождение дистанции не требует использования ИСС.

3.6.6 К использованию допускаются каски, предназначенные для спортивного туризма, альпинизма или скалолазания.

На дистанциях 1 и 2 классов, кроме касок для спортивного туризма, альпинизма или скалолазания, допускаются другие каски, имеющие в своей конструкции подвеску либо амортизирующий вкладыш.

3.6.7 Положение каски на голове участника должно соответствовать требованиям п. 3 приложения 1. Длинные волосы должны быть убраны таким образом, чтобы исключить их попадание в устройства при выполнении ТП.

3.6.8 Номер участника, выданный судейской коллегией, должен быть закреплен на каске участника, если иное не предусмотрено в Условиях. Если выдаётся один номер, он крепится на передней части каски. Если два – то второй номер крепится на затылочной части каски. На каске участника не должно быть прочих номеров.

3.6.9 Одежда участника должна закрывать всё тело от запястий до щиколотки. Движение по дистанции участник может осуществлять только в спортивной обуви.

3.7. Узлы

3.7.1 Для выполнения ТП применяются узлы, указанные в таблице 3.

Таблица 3

№	Назначение	Название узла
1	для связывания верёвок одинакового диаметра	грейпвайн, встречный, встречная восьмёрка
2	для закрепления верёвки к опоре/карабину	штык, булинь, двойной булинь, проводник-восьмёрка, двойной проводник, австрийский проводник
3	схватывающие узлы	«Прусик»
4	вспомогательные узлы	проводник, баррел (полугрейпвайн удавка), контрольный, полугрейпвайн, полусхватывающий

Каждый узел должен использоваться в соответствии с его назначением.

Для закрепления на ТО двойных перил (п. 3.2.2) и выполнения других ТП, узлы вяжутся на каждой верёвке отдельно или на обеих верёвках одновременно (на двойной верёвке или на одной верёвке, сложенной вдвое или в несколько раз).

Разрешается производить оборот или несколько оборотов (обносов) верёвки вокруг опоры (с изменением направления обноса) до завязывания узла или использования метода «карабинная удавка».

3.7.2 Узлы должны быть затянуты, рисунки должны соответствовать изображениям, указанным в п. 5 приложения 1. Внутри узла не должно быть никаких посторонних элементов, за исключением применения вспомогательных узлов (см. п. 4 таблицы 3 и п. 5 приложения 1) для закрепления устройств на ИСС участника.

3.7.3 Все завязанные узлы должны иметь выход свободного конца не менее 10 см.

3.7.4 Закрепление верёвки (верёвок) к опоре осуществляется одним из способов:

- непосредственно к ТО узлами, указанными в п. 2 таблицы 3 и п. 5 приложения 1;
- методом «карабинная удавка» (п. 6 приложения 1), при этом на той части верёвки, которая закреплена на карабине, должен быть завязан один из узлов: двойной булинь, проводник-восьмёрка, двойной проводник, австрийский проводник.

«Карабинная удавка» – метод закрепления верёвки вокруг опоры. Изображения типовых вариантов «карабинной удавки» указаны в п. 6 приложения 1. Расстояние от ТО до карабина карабинной удавки должно быть не более 1 метра.

3.8. *Опорные петли*

3.8.1 Опорная петля – петля из двойной верёвки (п.п. 3.2.1, 3.2.2), используемая группой (связкой, участником) для организации ТО.

3.8.2 Опорная петля должна быть завязана в соответствии с рисунке 21 п. 5 приложения 1.

3.8.3 Опорная петля может отходить от судейской ТО не более чем на 1 метр.

3.9. *Судейское оборудование*

3.9.1 Судейское оборудование – это комплекс изделий и материалов, используемый судейской коллегией для постановки дистанции соревнований.

К судейскому оборудованию относятся:

- горизонтальные опоры (деревянные, металлические и их комбинации),
- вертикальные опоры (деревянные, металлические и их комбинации),

- верёвки (п. 3.2),
- устройства (п. 3.3),
- стационарные петли (верёвочные (п. 3.8) или изделия регулируемой длины (п. 3.9.5)),
- слэक्лайн,
- накопитель,
- стенд с зацепами,
- иное оборудование.

Прочность судейского оборудования должна быть достаточной, чтобы обеспечить безопасное прохождение дистанции.

В качестве материалов могут быть использованы: двутавровая балка, труба, швеллер, уголок, трос, бревно, брус, текстильные изделия, верёвки и прочее. При постановке дистанции следует учитывать предполагаемые нагрузки на ТО.

3.9.2 Верёвки используются:

- для организации судейских перил,
- для организации стационарных и опорных петель,
- в качестве оттяжек, препятствующих разрушению либо опрокидыванию опор,
- для закрепления судейского оборудования (например, горизонтальных и вертикальных опор),
- в качестве иного вспомогательного оборудования.

Верёвки должны соответствовать п. 3.2.1. Критерии отбраковки верёвок указаны в п. 1.2 приложения 1.

3.9.3 Карабины используются:

- для организации судейских ТО,
- для закрепления перил,
- в качестве иного вспомогательного оборудования.

Допускается использование карабинов с поворотной самозакрывающейся муфтой либо с винтовой (резьбовой) муфтой, блокирующей самопроизвольное открывание защёлки карабина. Карабины должны соответствовать п.п. 4.2 – 4.4 ГОСТ Р EN 362-2008.

В случае если через судейские карабины организуются страховка и/или возможно снятие перил, то они должны быть изготовлены из стали (сплава стали).

Критерии отбраковки карабинов указаны в п. 1.3 приложения 1.

Судейские карабины могут быть:

- неразъёмные – карабины, которые в процессе прохождения дистанции не могут быть открыты участником;
- разъёмные – карабины, которые в процессе прохождения дистанции могут быть открыты участником.

3.9.4 Слэклайн – текстильное изделие, изготовленное из стропы, с рекомендуемой шириной 35 мм.

Слэклайн используется:

- для организации нижних перил этапа «Переправа по параллельным перилам»,
- в качестве различного вида оттяжек,
- иного вспомогательного оборудования (например, работы совместно с накопителем).

Статическая прочность готового изделия должна быть не менее 22 кН. Натяжение слэклайна может выполняться при помощи храпового механизма (трещотки). После натяжения слэклайн должен быть надежно зафиксирован за судейскую ТО.

Критерии отбраковки строп аналогичны критериям отбраковки ИСС, указаны в п. 1.6 приложения 1.

3.9.5 Регулируемая стационарная петля – текстильное изделие, изготовленное из стропы, с рекомендуемой шириной 35 мм.

Регулируемая стационарная петля используется:

- для организации ТО, в т.ч. вместе с карабином;
- в качестве иного вспомогательного оборудования (например, устройства для закрепления храпового механизма на опоре).

Статическая прочность готового изделия в эксплуатационном положении должна быть не менее 22 кН. Регулировка и закрепление на опоре должна производиться при помощи металлической двухщелевой пряжки, требующей обратный ход ремня. Критерии отбраковки стационарных петель, аналогичны критериям отбраковки ИСС, указаны в п. 1.6 приложения 1.

3.9.6 Накопитель – текстильное изделие, имеющее в своем составе набор равнопрочных петель, закреплённых на стропе.

Накопитель может использоваться в качестве ТО на этапах «Подъём (спуск) по склону», не имеющих на своем протяжении вертикальных участков, и «Траверс склона».

Петли используются для закрепления судейских карабинов и/или перил.

Статическая прочность готового изделия должна быть не менее 22 кН, как на стропу, так и на каждую петлю отдельно. Натяжение накопителя

может производиться при помощи храпового механизма (трещотка). После натяжения накопитель должен быть надежно зафиксирован за судейскую ТО.

Критерии отбраковки станционных петель аналогичны критериям отбраковки ИСС, указаны в п. 1.6 приложения 1.

3.9.7 Металлический трос может быть использован для оттяжек, препятствующих разрушению либо опрокидыванию опор.

Диаметр троса, диаметр талрепа, размер зажима необходимо выбирать, исходя из предполагаемых нагрузок. Рекомендуется выбирать диаметр троса не менее 8 мм, диаметр талрепа не менее 16 мм. Типы и количество зажимов должны соответствовать толщине троса и предполагаемым нагрузкам. Рекомендуется использовать не менее трёх зажимов на одну петлю.

3.9.8 Стенд с зацепами может применяться при проведении соревнований как в природной среде, так и на искусственном рельефе (в закрытых помещениях). На искусственном рельефе (в закрытых помещениях) при постановке этапа «Подъём по стенду с зацепами» должна использоваться Схема стенда с зацепами (см. п. 8 приложения 1) и зацепы, соответствующие п. 9 приложения 1.

3.9.9 Конструкция для организации ТО при проведении соревнований на искусственном рельефе (в закрытых помещениях) может состоять из различных элементов (уголок, швеллер, двутавровая балка, труба, труба с фланцевым соединением, фланец с отверстиями для закрепления карабинов, соединительные болты, гайки, шайбы, резьбовые шпильки и т.п.). Конструкция должна быть изготовлена из сплава стали и иметь статическую прочность в эксплуатационном положении не менее 22кН.



3.9.10 ТО, изготовленная из швеллера, балки, уголка, фланца из стали (сплава стали) должна иметь отверстия для закрепления карабинов. Толщина стенки фланца из стали (сплава стали) для организации ТО рекомендуется не менее 10 мм. Толщина стенки металла, используемого в конструкции устройства (уголок, швеллер, двутавровая балка, труба) для организации ТО, рекомендуется не менее 4 мм.



3.10. Вспомогательное снаряжение

3.10.1 Перечень вспомогательного снаряжения, а также места и способы его закрепления на ИСС или участнике приведены в таблице 4.



Таблица 4

Вспомогательное снаряжение

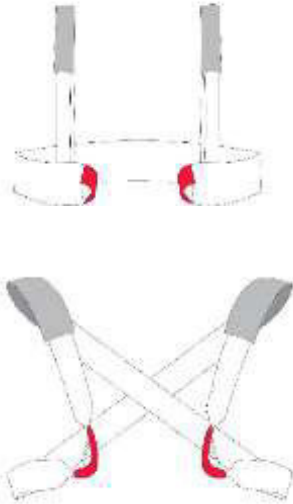

№ п/п	Название / термин	Назначение	Состав/описание	Место и способ закрепления на ИСС	Образец
1	Переноска для верёвки (далее – Переноска)	Приспособление для закрепления и транспортировки верёвки на участнике	- Стропа, - лента «Велкро» («липучка»), - отрезок верёвки диаметром от 6 мм	А) за поясной обхват или на разгрузочные петли беседки узлом или другим способом, не нарушающим целостность беседки и не препятствующим визуальному и тактильному осмотру беседки на предстартовой проверке;	
2	Прижим для верёвки (далее – Прижим)	Для крепления одного конца прижима Приспособление для фиксации верёвок на корпусе участника	- Эластичная или резиновая лента, - стропа, - отрезок верёвки диаметром от 6мм	Б) на грудной обвязке способом, не препятствующим визуальному и тактильному осмотру грудной обвязки на предстартовой проверке;	
3	Карабин без муфты	Вспомогательный карабин, используемый: - на конце Переноски, Прижима; - для временного закрепления снаряжения на беседке или грудной обвязке	Металлический или пластиковый карабин без муфты	В) разрешаетсяшивать на плечевые обхваты грудной обвязки.	

№ п/п	Название / термин	Назначение	Состав/описание	Место и способ закрепления на ИСС	Образец
4	Двухщелевая пряжка, фастекс	Для фиксации конца Переноски или Прижима	Металлическое или пластиковое изделие	А) за поясной обхват или на разгрузочные петли беседки узлом или другим способом, не нарушающим целостность беседки и не препятствующим	
5	Кольцо, полукольцо, сувенирный карабин, металлический зажим	Для закрепления конца Переноски или Прижима; для фиксации снаряжения на участнике	Металлическое или пластиковое изделие	визуальному и тактильному осмотру беседки на предстартовой проверке; Б) на грудной обвязке способом, не препятствующим визуальному и тактильному осмотру	
6	Переноска для зажима	Приспособление для фиксации зажима	Отрезок верёвки диаметром от 6мм	грудной обвязки на предстартовой проверке; В) разрешается нашивать, прикреплять на плечевые обхваты грудной обвязки.	

№ п/п	Название / термин	Назначение	Состав/описание	Место и способ закрепления на ИСС	Образец
7	Магнит	Для временной фиксации металлического снаряжения.	Магнит с фиксатором	На ИСС способом, не препятствующим визуальному и тактильному осмотру на предстартовой проверке	
8	Подкладка под плечевые лямки	Для уменьшения давления Переносок на тело участника (на плечи)	Приспособление или изделие из ткани, вспененного материала	Разрешается закреплять или нашивать на плечевые обхваты грудной обвязки.	
9	Часы, пульсометр	Для контроля времени, частоты сердечных сокращений	-	В любом месте	
10	Телефон	Для экстренной связи с руководителем или организаторами соревнований	-	В любом месте	

№ п/п	Название / термин	Назначение	Состав/описание	Место и способ закрепления на ИСС	Образец
11	Компас	Для ориентирования на местности	-	В любом месте	
12	Фиксатор карабина	Для фиксации положения карабина на стропе или верёвке	Изделие, предназначенное производителем для этих целей	<p>Фиксатор используется на ИСС только совместно с:</p> <p>А) карабином для ФСУ, при его закреплении согласно варианту 3.А схемы блокировки (см. таблицы 1 и 2 приложения 1);</p> <p>Б) карабином для ролика на петлях узлов "проводник", согласно п. 4 схемы блокировки (см. таблицы 1 и 2 приложения 1);</p> <p>В) карабином на горизонтальном участке блокировки ИСС между точками 1 (см. таблицы 1 и 2 приложения 1).</p>	

№ п/п	Название / термин	Назначение	Состав/описание	Место и способ закрепления на ИСС	Образец
13	Держатель легенды дистанции	Для размещения легенды дистанции и/или другой информации	Прозрачный карман из мягкого пластика	В любом месте	
14	Чехол для телефона, сумка, рюкзачок до 10 л	Для размещения вспомогательного снаряжения (телефона, компаса, ёмкости для воды*, спортивного питания*)	-	В любом месте	
15	Защита для карты	Для сохранности карты	Прозрачный карман из мягкого пластика	В любом месте	
16	Емкость для воды*	Для транспортировки воды или жидкого питания	Бутылка, фляга, питьевая система	В любом месте	

№ п/п	Название / термин	Назначение	Состав/описание	Место и способ закрепления на ИСС	Образец
17	Треккиговые палки	Для облегчения ходьбы по рельефу	Готовое изделие	Возможность использования и способ транспортировки на этапах должны быть указаны в условиях или на совещании ГСК с представителями	
18	Альпеншток	Для облегчения ходьбы по рельефу	Готовое изделие длиной от полутора метров с острым стальным наконечником и темляком или деревянный шест	Возможность использования и способ транспортировки на этапах должны быть указаны в условиях или на совещании ГСК с представителями.	

* Разрешается использование на дистанции спортивного питания и ёмкостей для воды при условии соблюдения экологических норм. Спортивное питание можно располагать в любом месте на участнике.

4. *ДИСТАНЦИИ СОРЕВНОВАНИЙ*

4.1. *Классификация дистанций в природной среде*

4.1.1 Соревнования в каждой дисциплине могут проводиться на:

- короткой дистанции (спринт),
- короткой дистанции,
- длинной дистанции.

4.1.2 При определении класса дистанции следует руководствоваться:

- в спортивной дисциплине «дистанция – пешеходная» таблицей 5,
- в спортивной дисциплине «дистанция – пешеходная – связка» таблицей 6,
- в спортивной дисциплине «дистанция – пешеходная – группа» таблицей 7.

4.1.3 Параметры и характеристики дистанций должны строго соответствовать параметрам и характеристикам, указанным в столбце соответствующего класса дистанции.

Таблица 5

Параметры и характеристики дистанций (спортивная дисциплина «дистанция – пешеходная»)

Класс дистанции	1	2	3	4	5	6
Длина дистанции - короткая (спринт) (км)	0,2-0,4	0,5-1,5	0,9-2,0	0,9-2,0	0,9-2,0	0,9-2,0
Длина дистанции - короткая (км)	0,5-1,5	1,6-2,6	2,1-4,0	2,1-5,0	2,1-5,0	2,1-5,0
Длина дистанции - длинная (км)	1,6-3,5	3,6-5,5	5,0-8,0	6,0-10,0	6,0-15,0	6,0-15,0
Количество этапов (всего)	4-6	4-8	5-10	6-14	8-20	8-20
Количество этапов с восстановлением перил переправ (без организации перил переправ на этом этапе)	0	0	0-2	0-3	0-4	0-5
Количество этапов с организацией перил	0	0-1	2-3	4-6	6-12	не менее 13
- из них количество с организацией перил навесных или перил параллельных переправ (угол наклона <20 градусов)	0	0	0-1	1-2	2-6	2-6
- из них количество с организацией перил наклонных навесных переправ (вверх/вниз) (угол наклона 20-60 градусов)	0	0	0-1	0-1	2-4	2-4
Количество блоков	0-1	0-2	0-2	1-4	2-6	2-6
Количество этапов в блоке	2-3	2-3	2-4	2-5	2-6	2-7

<i>Спортивная дисциплина «дистанция – пешеходная»</i>								
Этапы	Технические приёмы (вариант прохождения)	Параметры	Класс дистанции					
			1	2	3	4	5	6
Спуск по перилам Данный этап ставится только в блоке этапов либо входит в общую длину этапа «Спуск по склону»	Самостраховка, перила судейские	Длина этапа, м	2-3	2-3	3-8	3-8	3-10	3-10
		Крутизна склона, град.	60-90	60-90	60-90	60-90	60-90	60-90
	Организация перил, самостраховка	Длина этапа, м			5-8	5-8	5-10	5-10
		Крутизна склона, град.			60-90	60-90	60-90	60-90
	Рекомендуется организация ВСС (п. 2.3 приложения 2).							
Спуск по склону	Самостраховка, перила судейские	Длина этапа, м	10-40	10-40	20-45	20-45	20-45	20-45
		Крутизна склона, град.	20-40	20-40	20-60	20-60	20-60	20-60
	Организация перил, самостраховка	Длина этапа, м		10-15	10-20	20-30	20-40	20-40
		Крутизна склона, град.		20-40	20-60	20-60	20-60	20-60
	Участки с уклоном более, чем указанный в таблице, могут входить в состав этапа «Спуск по склону» в пределах общей длины. Суммарная длина таких участков не должна превышать верхнюю допустимую границу длины этапа «Спуск по перилам» на соответствующем классе дистанции. При длине вертикального участка более 3-х метров рекомендуется организация ВСС (по аналогии с п. 2.3 приложения 2).							
Подъём по перилам Данный этап ставится только в блоке этапов либо входит в общую длину этапа «Подъём по склону»	Самостраховка, перила судейские	Длина этапа, м	2-3	2-3	3-8	3-8	3-10	3-10
		Крутизна склона, град.	60-90	60-90	60-90	60-90	60-90	60-90
	Рекомендуется организация ВСС (п. 2.3 приложения 2).							

Спортивная дисциплина «дистанция – пешеходная»

Этапы	Технические приёмы (вариант прохождения)	Параметры	Класс дистанции						
			1	2	3	4	5	6	
Подъём по склону	Самостраховка, перила судейские	Длина этапа, м	10-40	10-40	20-45	20-45	20-45	20-45	
		Крутизна склона, град.	20-40	20-40	20-60	20-60	20-60	20-60	
	Организация перил, самостраховка	Длина этапа, м			20-40	20-40	20-40	20-40	
		Крутизна склона, град.			20-40	20-40	20-40	20-40	
	Участки с уклоном более, чем указанный в таблице, могут входить в состав этапа «Подъём по склону» в пределах общей длины. Суммарная длина таких участков не должна превышать верхнюю допустимую границу длины этапа «Подъём по перилам» на соответствующем классе дистанции.								
	При длине вертикального участка более 3 х метров рекомендуется организация ВСС (по аналогии с п. 2.3 приложения 2).								
Траверс склона	Самостраховка, перила судейские	Длина этапа, м	15-40	15-40	20-45	20-45	20-45	20-45	
		Крутизна склона, град.	20-40	20-40	20-60	20-60	20-60	20-60	
Переправа вброд	Самостраховка, перила судейские	Длина этапа, м	15-40	15-40	15-40	15-60	15-60	15-60	
		Глубина брода, м	0,2-0,4	0,3-0,6	0,4-0,8	0,5-1,0	0,5-1,2	0,5-1,2	
	При скорости течения от 1 до 2 м/с максимальная глубина брода не должна превышать 0,8 м, при скорости течения от 2 до 3 м/с — 0,5 м, при скорости течения более 3 м/с постановка этапа «Переправа вброд» запрещена.								
Переправа по бревну	Самостраховка, перила судейские	Длина этапа, м	5-20	5-20	5-20	5-20	5-20	5-20	
		Длина бревна, м	5-12	5-12	5-12	5-12	5-12	5-12	
	Самостраховка, восстановление перил	Длина этапа, м			5-20	5-20	5-20	5-20	
		Длина бревна, м			5-12	5-12	5-12	5-12	
	Самостраховка, организация перил	Длина этапа, м			5-20	5-20	5-20	5-20	
		Длина бревна, м			5-12	5-12	5-12	5-12	

Спортивная дисциплина «дистанция – пешеходная»

Этапы	Технические приёмы (вариант прохождения)	Параметры	Класс дистанции					
			1	2	3	4	5	6
Переправа по бревну методом "горизонтальный маятник"	Опора на перила, перила судейские	Длина этапа, м	5-20	5-20	5-20	5-20	5-20	5-20
		Длина бревна, м	5-12	5-12	5-12	5-12	5-12	5-12
	Опора на перила, организация перил	Длина этапа, м		5-20	5-20	5-20	5-20	5-20
		Длина бревна, м		5-12	5-12	5-12	5-12	5-12
Навесная переправа	Самостраховка, перила судейские	Длина этапа, м	10-25	15-30	15-40	15-40	15-40	15-40
		Угол наклона перил, град.	0-5	0-19	0-19	0-19	0-19	0-19
	Самостраховка, восстановление перил	Длина этапа, м			15-30	15-30	15-30	15-30
		Угол наклона перил, град.			0-19	0-19	0-19	0-19
	Самостраховка, организация перил	Длина этапа, м				15-30	15-30	15-30
		Угол наклона перил, град.				0-19	0-19	0-19
Переправа по параллельным перилам	Самостраховка, перила судейские	Длина этапа, м	10-25	15-30	15-30	15-30	15-30	15-30
		Угол наклона перил, град.	0-5	0-5	0-10	0-10	0-10	0-10
	Самостраховка, восстановление верхних или нижних перил	Длина этапа, м			15-30	15-30	15-30	15-30
		Угол наклона перил, град.			0-10	0-10	0-10	0-10
	Самостраховка, восстановление верхних и нижних перил	Длина этапа, м				15-30	15-30	15-30
		Угол наклона перил, град.				0-10	0-10	0-10
	Самостраховка, организация верхних или нижних перил	Длина этапа, м			15-30	15-30	15-30	15-30
		Угол наклона перил, град.			0-10	0-10	0-10	0-10

Спортивная дисциплина «дистанция – пешеходная»

Этапы	Технические приёмы (вариант прохождения)	Параметры	Класс дистанции						
			1	2	3	4	5	6	
	Самостраховка, восстановление верхних или нижних перил, организация нижних или верхних перил	Длина этапа, м				15-30	15-30	15-30	
		Угол наклона перил, град.				0-10	0-10	0-10	
	Самостраховка, организация верхних и нижних перил	Длина этапа, м				15-30	15-30	15-30	
		Угол наклона перил, град.				0-10	0-10	0-10	
Спуск по наклонной навесной переправе (угол наклона 20 градусов и более)	Самостраховка, перила судейские, судейские перила для организации самостраховки с помощью ФСУ	Длина этапа, м			10-30	10-30	15-40	15-40	
		Угол наклона перил, град.			20-30	20-40	20-40	20-40	
	Самостраховка, восстановление перил, судейские перила для организации само- страховки с помощью ФСУ	Длина этапа, м				10-30	10-30	15-40	15-40
		Угол наклона перил, град.				20-30	20-40	20-40	20-40
	Самостраховка, перила судейские, организация перил для самостраховки с помощью ФСУ	Длина этапа, м				10-30	10-30	15-40	15-40
		Угол наклона перил, град.				20-30	20-40	20-40	20-40
	Самостраховка, восстановление перил, организация перил для самостраховки с помощью ФСУ	Длина этапа, м				10-30	10-30	15-40	15-40
		Угол наклона перил, град.				20-30	20-40	20-40	20-40

Спортивная дисциплина «дистанция – пешеходная»

Этапы	Технические приёмы (вариант прохождения)	Параметры	Класс дистанции					
			1	2	3	4	5	6
	Самостраховка, организация перил, судейские перила для организации самостраховки с помощью ФСУ	Длина этапа, м				10-30	15-30	15-30
		Угол наклона перил, град.				20-40	20-40	20-40
	Самостраховка, организация перил, организация перил для самостраховки с помощью ФСУ	Длина этапа, м					15-30	15-30
		Угол наклона перил, град.					20-40	20-40
Рекомендуется организация ВСС (п. 2.3 приложения 2).								
Подъём по наклонной навесной переправе (угол наклона 20 градусов и более)	Самостраховка, перила судейские	Длина этапа, м			10-30	10-30	15-40	15-40
		Угол наклона перил, град.			20-30	20-40	20-40	20-40
	Самостраховка, восстановление перил	Длина этапа, м				10-30	15-40	15-40
		Угол наклона перил, град.				20-40	20-40	20-40
	Самостраховка, организация перил	Длина этапа, м				10-30	15-30	15-30
		Угол наклона перил, град.				20-40	20-40	20-40
Рекомендуется организация ВСС (п. 2.3 приложения 2).								
Переправа методом "вертикальный маятник"	Самостраховка, перила судейские	Длина этапа, м	2-5	2-5	3-5	3-6	4-6	4-6
		Высота опоры для закрепления перил "вертикального маятника"	4-10	4-10	6-10	6-10	6-10	6-10

<i>Спортивная дисциплина «дистанция – пешеходная»</i>								
Этапы	Технические приёмы (вариант прохождения)	Параметры	Класс дистанции					
			1	2	3	4	5	6
	Самостраховка, организация перил	Длина этапа, м			3-5	3-6	4-6	4-6
		Высота опоры для закрепления перил "вертикального маятника"			6-8	6-8	6-10	6-10

Таблица 6

Параметры и характеристики дистанций (спортивная дисциплина «дистанция – пешеходная – связка»)

Класс дистанции	1	2	3	4	5	6
Длина дистанции - короткая (спринт) (км)	0,2-0,4	0,5-1,5	0,9-2,0	0,9-2,0	0,9-2,0	0,9-2,0
Длина дистанции - короткая (км)	0,5-1,5	1,6-2,6	2,1-4,0	2,1-5,0	2,1-5,0	2,1-5,0
Длина дистанции - длинная (км)	1,6-3,5	3,6-5,5	5,0-8,0	6,0-10,0	6,0-15,0	6,0-15,0
Количество этапов (всего)	4-6	4-8	5-10	6-14	8-20	8-20
Количество этапов с восстановлением перил переправ (без организации перил переправ на этом этапе)	0	0-1	0-2	0-3	0-4	0-5
Количество этапов с организацией перил	0	0-2	3-4	5-7	6-12	не менее 13
- из них количество с организацией перил навесных или перил параллельных переправ (угол наклона < 20 градусов)	0	0	0-2	1-2	2-6	2-6
- из них количество с организацией перил наклонных навесных переправ (вверх/вниз) (угол наклона 20 - 60 градусов)	0	0	0-1	0-1	2-4	2-4
Количество блоков	0-1	0-2	0-2	1-4	2-6	2-6
Количество этапов в блоке	2-3	2-3	2-4	2-5	2-6	2-7

<i>Спортивная дисциплина «дистанция – пешеходная — связка»</i>									
Этапы	Технические приёмы (вариант прохождения)	Параметры	Класс дистанции						
			1	2	3	4	5	6	
Спуск по перилам Данный этап ставится только в блоке этапов либо входит в общую длину этапа «Спуск по склону»	Самостраховка, перила судейские, с ВКС или без ВКС	Длина этапа, м	2-3	2-3	2-3	2-3	2-3	2-3	
		Крутизна склона, град.	60-90	60-90	60-90	60-90	60-90	60-90	
	Самостраховка, перила судейские, ВКС	Длина этапа, м		2-3	3-8	3-8	3-10	3-10	
		Крутизна склона, град.		60-90	60-90	60-90	60-90	60-90	
	Организация перил, самостраховка, ВКС	Длина этапа, м			5-8	5-8	5-10	5-10	
		Крутизна склона, град.			60-90	60-90	60-90	60-90	
Спуск по склону	Самостраховка, перила судейские, без ВКС	Длина этапа, м	10-40	10-40	20-45	20-45	20-45	20-45	
		Крутизна склона, град.	20-40	20-40	20-60	20-60	20-60	20-60	
	Самостраховка, перила судейские, ВКС	Длина этапа, м			20-45	20-45	20-45	20-45	
		Крутизна склона, град.			20-60	20-60	20-60	20-60	
	Организация перил, самостраховка, без ВКС	Длина этапа, м		10-30	10-40	20-40	20-40	20-40	
		Крутизна склона, град.		20-40	20-60	20-60	20-60	20-60	
	Организация перил, самостраховка, ВКС	Длина этапа, м			10-20	20-30	20-40	20-40	
		Крутизна склона, град.			20-60	20-60	20-60	20-60	
	Участки с уклоном более, чем указанный в таблице, могут входить в состав этапа «Спуск по склону» в пределах общей длины. Суммарная длина таких участков не должна превышать верхнюю допустимую границу длины этапа «Спуск по перилам» на соответствующем классе дистанции. При длине вертикального участка более 3 х метров связка должна организовать ВКС.								

<i>Спортивная дисциплина «дистанция – пешеходная — связка»</i>									
Этапы	Технические приёмы (вариант прохождения)	Параметры	Класс дистанции						
			1	2	3	4	5	6	
Подъём по перилам Данный этап ставится только в блоке этапов либо входит в общую длину этапа «Подъём по склону»	Самостраховка, перила судейские, с ВКС или без ВКС	Длина этапа, м	2-3	2-3	2-3	2-3	2-3	2-3	
		Крутизна склона, град.	60-90	60-90	60-90	60-90	60-90	60-90	
	Самостраховка, перила судейские, ВКС	Длина этапа, м		2-3	3-8	3-8	3-10	3-10	
		Крутизна склона, град.		60-90	60-90	60-90	60-90	60-90	
	Организация перил, самостраховка, ВКС	Длина этапа, м			5-8	5-8	5-10	5-10	
		Крутизна склона, град.			60-90	60-90	60-90	60-90	
Подъём первого участника допускается без ВКС, при этом для первого участника рекомендуется организовывать ВСС или предоставлять ВСВ (см. п. 2.3 приложения 2).									
Подъём по склону	Самостраховка, перила судейские, без ВКС	Длина этапа, м	10-40	10-40	20-45	20-45	20-45	20-45	
		Крутизна склона, град.	20-40	20-40	20-60	20-60	20-60	20-60	
	Самостраховка, перила судейские, ВКС	Длина этапа, м			20-45	20-45	20-45	20-45	
		Крутизна склона, град.			20-60	20-60	20-60	20-60	
	Организация перил, самостраховка, без ВКС	Длина этапа, м		10-30	20-40	20-40	20-40	20-40	
		Крутизна склона, град.		20-40	20-40	20-40	20-40	20-40	
	Организация перил, самостраховка, ВКС	Длина этапа, м			20-40	20-40	20-40	20-40	
		Крутизна склона, град.			20-40	20-40	20-40	20-40	
	Участки с уклоном более, чем указанный в таблице, могут входить в состав этапа «Подъём по склону» в пределах общей длины. Суммарная длина таких участков не должна превышать верхнюю допустимую границу длины этапа «Подъём по перилам» на соответствующем классе дистанции. При длине вертикального участка более 3 х метров для первого участника рекомендуется организовывать ВСС или предоставлять ВСВ (по аналогии с п. 2.3 приложения 2), для второго участника обязательна организация ВКС.								

<i>Спортивная дисциплина «дистанция – пешеходная — связка»</i>								
Этапы	Технические приёмы (вариант прохождения)	Параметры	Класс дистанции					
			1	2	3	4	5	6
Траверс склона	Самостраховка, перила судейские	Длина этапа, м	15-40	15-40	20-45	20-45	20-45	20-45
		Крутизна склона, град.	20-40	20-40	20-60	20-60	20-60	20-60
	Командная страховка	Длина этапа, м			10-40	10-40	10-40	10-40
		Крутизна склона ^о			20-40	20-40	20-40	20-40
Переправа вброд	Самостраховка, перила судейские	Длина этапа, м	15-40	15-40				
		Глубина брода, м	0,2-0,4	0,3-0,6				
	Самостраховка, перила судейские, сопровождение	Длина этапа, м		15-40	15-40	15-60	15-60	15-60
		Глубина брода, м		0,3-0,6	0,4-0,8	0,5-1,0	0,5-1,2	0,5-1,2
	При скорости течения от 1 до 2 м/с максимальная глубина брода не должна превышать 0,8 м, при скорости течения от 2 до 3 м/с — 0,5 м, при скорости течения более 3 м/с постановка этапа «Переправа вброд» запрещена.							
Переправа по бревну	Самостраховка, перила судейские	Длина этапа, м	5-20	5-20				
		Длина бревна, м	5-12	5-12				
	Самостраховка, перила судейские, сопровождение	Длина этапа, м	5-20	5-20	5-20	5-20	5-20	5-20
		Длина бревна, м	5-12	5-12	5-12	5-12	5-12	5-12
	Самостраховка, восстановление перил, сопровождение	Длина этапа, м		5-20	5-20	5-20	5-20	5-20
		Длина бревна, м		5-12	5-12	5-12	5-12	5-12
Самостраховка, организация перил, сопровождение	Длина этапа, м			5-20	5-20	5-20	5-20	
	Длина бревна, м			5-12	5-12	5-12	5-12	
Переправа по бревну методом "горизонтальны й маятник"	Опора на перила, перила судейские	Длина этапа, м	5-20	5-20	5-20	5-20	5-20	5-20
		Длина бревна, м	5-12	5-12	5-12	5-12	5-12	5-12
	Опора на перила, организация перил	Длина этапа, м		5-20	5-20	5-20	5-20	5-20
		Длина бревна, м		5-12	5-12	5-12	5-12	5-12

<i>Спортивная дисциплина «дистанция – пешеходная — связка»</i>									
Этапы	Технические приёмы (вариант прохождения)	Параметры	Класс дистанции						
			1	2	3	4	5	6	
Навесная переправа	Самостраховка, перила судейские, без сопровождения	Длина этапа, м	10-25	10-25					
		Угол наклона перил, град.	0-5	0-5					
	Самостраховка, перила судейские, сопровождение	Длина этапа, м	10-25	15-30	15-40	15-40	15-40	15-40	
		Угол наклона перил, град.	0-5	0-19	0-19	0-19	0-19	0-19	
	Самостраховка, восстановление перил, сопровождение	Длина этапа, м			15-30	15-40	15-40	15-40	
		Угол наклона перил, град.			0-19	0-19	0-19	0-19	
	Самостраховка, организация перил, сопровождение	Длина этапа, м			15-30	15-40	15-40	15-40	
		Угол наклона перил, град.			0-19	0-19	0-19	0-19	
	Переправа по параллельным перилам	Самостраховка, перила судейские, без сопровождения	Длина этапа, м	10-25	10-25				
			Угол наклона перил, град.	0-5	0-5				
Самостраховка, перила судейские, сопровождение		Длина этапа, м	10-25	15-30	15-30	15-30	15-30	15-30	
		Угол наклона перил, град.	0-5	0-5	0-10	0-10	0-10	0-10	
Самостраховка, восстановление верхних или нижних перил, сопровождение		Длина этапа, м			15-30	15-30	15 - 30	15 - 30	
		Угол наклона перил, град.			0-10	0-10	0-10	0-10	
Самостраховка, восстановление верхних и нижних перил, сопровождение		Длина этапа, м				15-30	15-30	15-30	
		Угол наклона перил, град.				0-10	0-10	0-10	
Самостраховка, организация верхних или нижних перил, сопровождение		Длина этапа, м			15-30	15-30	15-30	15-30	
		Угол наклона перил, град.			0-10	0-10	0-10	0-10	

<i>Спортивная дисциплина «дистанция – пешеходная — связка»</i>									
Этапы	Технические приёмы (вариант прохождения)	Параметры	Класс дистанции						
			1	2	3	4	5	6	
	Самостраховка, восстановление верхних или нижних перил, организация нижних или верхних перил, сопровождение	Длина этапа, м				15-30	15-30	15-30	
		Угол наклона перил, град.				0-10	0-10	0-10	
	Самостраховка, организация верхних и нижних перил, сопровождение	Длина этапа, м				15-30	15-30	15-30	
		Угол наклона перил, град.				0-10	0-10	0-10	
	Спуск по наклонной навесной переправе (угол наклона 20 градусов и более)	Самостраховка, перила судейские, ВКС	Длина этапа, м				10-30	10-30	15-40
			Угол наклона перил, град.				20-30	20-40	20-40
Самостраховка, восстановление перил, ВКС		Длина этапа, м				10-30	10-30	15-40	
		Угол наклона перил, град.				20-30	20-40	20-40	
Самостраховка, организация перил, ВКС		Длина этапа, м				10-30	10-30	15-30	
		Угол наклона перил, град.				20-40	20-40	20-40	
Подъём по наклонной навесной переправе (угол наклона 20 градусов и более)	Самостраховка, перила судейские, сопровождение или ВКС	Длина этапа, м				10-30	10-30	15-40	
		Угол наклона перил, град.				20-30	20-40	20-40	
	Самостраховка, восстановление перил, сопровождение или ВКС	Длина этапа, м				10-30	10-30	15-40	
		Угол наклона перил, град.				20-40	20-40	20-40	
	Самостраховка, организация перил, сопровождение или ВКС	Длина этапа, м				10-30	15-30	15-30	
		Угол наклона перил, град.				20-40	20-40	20-40	
Подъём первого участника допускается без ВКС, при этом для первого участника рекомендуется организовывать ВСС или предоставлять ВСВ (см. п. 2.3 приложения 2).									

<i>Спортивная дисциплина «дистанция – пешеходная — связка»</i>								
Этапы	Технические приёмы (вариант прохождения)	Параметры	Класс дистанции					
			1	2	3	4	5	6
Переправа методом "вертикальный маятник"	Самостраховка, перила судейские	Длина этапа, м	2-5	2-5				
		Высота опоры для закрепления перил "вертикального маятника"	4-10	4-10				
	Самостраховка, перила судейские, сопровождение	Длина этапа, м	2-5	2-5	3-5	3-6	4-6	4-6
		Высота опоры для закрепления перил "вертикального маятника"	4-10	4-10	6-10	6-10	6-10	6-10
	Самостраховка, организация перил, сопровождение	Длина этапа, м			3-5	3-6	4-6	4-6
		Высота опоры для закрепления перил "вертикального маятника"			6-8	6-8	6-10	6-10

Таблица 7

Параметры и характеристики дистанций (спортивная дисциплина «дистанция – пешеходная – группа»)

Класс дистанции	1	2	3	4	5	6
Длина дистанции - короткая (спринт) (км)	0,2-0,4	0,5-1,5	0,9-2,0	0,9-2,0	0,9-2,0	0,9-2,0
Длина дистанции - короткая (км)	0,5-1,5	1,6-2,6	2,1-4,0	2,1-5,0	2,1-5,0	2,1-5,0
Длина дистанции - длинная (км)	1,6-3,5	3,6-5,5	5,0-8,0	6,0-10,0	6,0-15,0	6,0-15,0
Количество этапов (всего)	4-6	4-8	5-10	6-14	8-20	8-20
Количество этапов с восстановлением перил переправ (без организации перил переправ на этом этапе)	0	0-1	0-2	0-3	0-4	0-5
Количество этапов с организацией перил	0	0-2	3-4	5-7	6-12	не менее 13
- из них количество с организацией перил навесных или перил параллельных переправ (угол наклона < 20 градусов)	0	0	0-2	1-2	2-6	2-6
- из них количество с организацией перил наклонных навесных переправ (вверх/вниз) (угол наклона 20 - 60 градусов)	0	0	0-1	0-1	2-4	2-4
Количество блоков	0-1	0-2	0-2	1-4	2-6	2-6
Количество этапов в блоке	2-3	2-3	2-4	2-5	2-6	2-7

<i>Спортивная дисциплина «дистанция – пешеходная – группа»</i>									
Этапы	Технические приёмы (вариант прохождения)	Параметры	Класс дистанции						
			1	2	3	4	5	6	
входит в общую длину этапа «Подъём по склону»	Самостраховка, перила судейские, ВКС	Длина этапа, м		2-3	3-8	3-8	3-10	3-10	
		Крутизна склона, град.		60-90	60-90	60-90	60-90	60-90	
	Организация перил, самостраховка, ВКС	Длина этапа, м			5-8	5-8	5-10	5-11	
		Крутизна склона, град.			60-90	60-90	60-90	60-90	
	Подъём первого участника допускается без ВКС, при этом для первого участника рекомендуется организовывать ВСС или предоставлять ВСВ (см. п. 2.3 приложения 2).								
	Подъём по склону	Самостраховка, перила судейские, без ВКС	Длина этапа, м	10-40	10-40	20-45	20-45	20-45	20-45
Крутизна склона, град.			20-40	20-40	20-60	20-60	20-60	20-60	
Самостраховка, перила судейские, ВКС		Длина этапа, м			20-45	20-45	20-45	20-45	
		Крутизна склона, град.			20-60	20-60	20-60	20-60	
Организация перил, самостраховка, без ВКС		Длина этапа, м			10-30	20-40	20-40	20-40	
		Крутизна склона, град.			20-40	20-40	20-40	20-40	
Организация перил, самостраховка, ВКС		Длина этапа, м			20-40	20-40	20-40	20-40	
		Крутизна склона, град.			20-40	20-40	20-40	20-40	
Участки с уклоном более, чем указанный в таблице, могут входить в состав этапа «Подъём по склону» в пределах общей длины. Суммарная длина таких участков не должна превышать верхнюю допустимую границу длины этапа «Подъём по перилам» на соответствующем классе дистанции. При длине вертикального участка более 3 х метров для первого участника рекомендуется организовывать ВСС или предоставлять ВСВ (по аналогии с п. 2.3 приложения 2), для остальных участников обязательна организация ВКС.									
Траверс склона		Самостраховка, перила судейские	Длина этапа, м	15-40	15-40	20-45	20-45	20-45	20-45
	Крутизна склона, град.		20-40	20-40	20-60	20-60	20-60	20-60	
	Командная страховка	Длина этапа, м			10-40	10-40	10-40	10-40	
		Крутизна склона, град.			20-40	20-40	20-40	20-40	

<i>Спортивная дисциплина «дистанция – пешеходная – группа»</i>									
Этапы	Технические приёмы (вариант прохождения)	Параметры	Класс дистанции						
			1	2	3	4	5	6	
	Организация перил, самостраховка	Длина этапа, м			10-40	10-40	10-40	10-40	
		Крутизна склона, град.			20-40	20-40	20-40	20-40	
Переправа вброд	Самостраховка, перила судейские	Длина этапа, м	15-40	15-40					
		Глубина брода, м	0,2-0,4	0,3-0,6					
	Самостраховка, перила судейские, сопровождение	Длина этапа, м			15-40	15-40	15-60	15-60	15-60
		Глубина брода, м			0,3-0,6	0,4-0,8	0,5-1,0	0,5-1,2	0,5-1,2
	Самостраховка, организация перил, сопровождение	Длина этапа, м			15-40	15-60	15-60	15-60	
		Глубина брода, м			0,4-0,8	0,5-1,0	0,5-1,2	0,5-1,2	
	При скорости течения от 1 до 2 м/с максимальная глубина брода не должна превышать 0,8 м, при скорости течения от 2 до 3 м/с — 0,5 м, при скорости течения более 3 м/с постановка этапа «Переправа вброд» запрещена.								
	Переправа по бревну	Самостраховка, перила судейские	Длина этапа, м	5-20	5-20				
			Длина бревна, м	5-12	5-12				
		Самостраховка, перила судейские, сопровождение	Длина этапа, м	5-20	5-20	5-20	5-20	5-20	5-20
Длина бревна, м			5-12	5-12	5-12	5-12	5-12	5-12	
Самостраховка, восстановление перил, сопровождение		Длина этапа, м			5-20	5-20	5-20	5-20	5-20
		Длина бревна, м			5-12	5-12	5-12	5-12	5-12
Самостраховка, организация перил, сопровождение		Длина этапа, м			5-20	5-20	5-20	5-20	5-20
		Длина бревна, м			5-12	5-12	5-12	5-12	5-12

<i>Спортивная дисциплина «дистанция – пешеходная – группа»</i>								
Этапы	Технические приёмы (вариант прохождения)	Параметры	Класс дистанции					
			1	2	3	4	5	6
Переправа по бревну методом "горизонтальный маятник"	Опора на перила, перила судейские	Длина этапа, м	5-20	5-20	5-20	5-20	5-20	5-20
		Длина бревна, м	5-12	5-12	5-12	5-12	5-12	5-12
	Опора на перила, организация перил	Длина этапа, м		5-20	5-20	5-20	5-20	5-20
		Длина бревна, м		5-12	5-12	5-12	5-12	5-12
Навесная переправа	Самостраховка, перила судейские, без сопровождения	Длина этапа, м	10-25	10-25				
		Угол наклона перил, град.	0-5	0-5				
	Самостраховка, перила судейские, сопровождение	Длина этапа, м	10-25	15-30	15-40	15-40	15-40	15-40
		Угол наклона перил, град.	0-5	0-19	0-19	0-19	0-19	0-19
	Самостраховка, восстановление перил, сопровождение	Длина этапа, м		15-30	15-30	15-40	15-40	15-40
		Угол наклона перил, град.		0-19	0-19	0-19	0-19	0-19
	Самостраховка, организация перил, сопровождение	Длина этапа, м			15-30	15-40	15-40	15-40
		Угол наклона перил, град.			0-19	0-19	0-19	0-19
Переправа по параллельным перилам	Самостраховка, перила судейские, без сопровождения	Длина этапа, м	10-25	10-25				
		Угол наклона перил, град.	0-5	0-5				
	Самостраховка, перила судейские, сопровождение	Длина этапа, м	10-25	15-30	15-30	15-30	15-30	15-30
		Угол наклона перил, град.	0-5	0-5	0-10	0-10	0-10	0-10
	Самостраховка, восстановление верхних или нижних перил, сопровождение	Длина этапа, м		15-30	15-30	15-30	15-30	15-30
		Угол наклона перил, град.		0-10	0-10	0-10	0-10	0-10

<i>Спортивная дисциплина «дистанция – пешеходная – группа»</i>									
Этапы	Технические приёмы (вариант прохождения)	Параметры	Класс дистанции						
			1	2	3	4	5	6	
	Самостраховка, восстановление верхних и нижних перил, сопровождение	Длина этапа, м			15-30	15-30	15-30	15-30	
		Угол наклона перил, град.			0-10	0-10	0-10	0-10	
	Самостраховка, организация верхних или нижних перил, сопровождение	Длина этапа, м			15-30	15-30	15-30	15-30	
		Угол наклона перил, град.			0-10	0-10	0-10	0-10	
	Самостраховка, восстановление верхних или нижних перил, организация нижних или верхних перил, сопровождение	Длина этапа, м			15-30	15-30	15-30	15-30	
		Угол наклона перил, град.			0-10	0-10	0-10	0-10	
	Самостраховка, организация верхних и нижних перил, сопровождение	Длина этапа, м			15-30	15-30	15-30	15-30	
		Угол наклона перил, град.			0-10	0-10	0-10	0-10	
	Спуск по наклонной навесной переправе (угол наклона 20 градусов и более)	Самостраховка, перила судейские, ВКС	Длина этапа, м			10-30	10-30	15-40	15-40
			Угол наклона перил, град.			20-30	20-40	20-40	20-40
		Самостраховка, восстановление перил, ВКС	Длина этапа, м			10-30	10-30	15-40	15-40
			Угол наклона перил, град.			20-30	20-40	20-40	20-40
Самостраховка, организация перил, ВКС		Длина этапа, м			10-30	10-30	15-30	15-30	
		Угол наклона перил, град.			20-40	20-40	20-40	20-40	

<i>Спортивная дисциплина «дистанция – пешеходная – группа»</i>									
Этапы	Технические приёмы (вариант прохождения)	Параметры	Класс дистанции						
			1	2	3	4	5	6	
Подъём по наклонной навесной переправе (угол наклона 20 градусов и более)	Самостраховка, перила судейские, сопровождение или ВКС	Длина этапа, м			10-30	10-30	15-40	15-40	
		Угол наклона перил, град.			20-30	20-40	20-40	20-40	
	Самостраховка, восстановление перил, сопровождение или ВКС	Длина этапа, м			10-30	10-30	15-40	15-40	
		Угол наклона перил, град.			20-40	20-40	20-40	20-40	
	Самостраховка, организация перил, сопровождение или ВКС	Длина этапа, м				10-30	15-30	15-30	
		Угол наклона перил, град.				20-40	20-40	20-40	
	Подъём первого участника допускается без ВКС, при этом для первого участника рекомендуется организовывать ВСС или предоставлять ВСВ (п. 2.3 приложения 2).								
	Переправа методом «вертикальный маятник»	Самостраховка, перила судейские	Длина этапа, м	2-5	2-5				
			Высота опоры для закрепления перил "вертикального маятника"	4-10	4-10				
		Самостраховка, перила судейские, сопровождение	Длина этапа, м	2-5	2-5	3-5	3-6	4-6	4-6
Высота опоры для закрепления перил "вертикального маятника"			4-10	4-10	6-10	6-10	6-10	6-10	
Самостраховка, организация перил, сопровождение		Длина этапа, м			3-5	3-6	4-6	4-6	
		Высота опоры для закрепления перил "вертикального маятника"			6-8	6-8	6-10	6-10	

4.1.4 Угол наклона этапов «Навесная переправа», «Спуск по наклонной навесной переправе» и «Подъём по наклонной навесной переправе» определяется как угол отклонения прямой, соединяющей ТО на ИС и ЦС этапа, от линии горизонта.

4.1.5 Угол наклона этапа «Переправа по параллельным перилам» определяется как угол отклонения прямой, соединяющей верхние (или нижние) ТО на ИС и ЦС этапа, от линии горизонта.

4.1.6 Крутизна склона этапов «Спуск по перилам», «Спуск по склону», «Подъём по перилам» и «Подъём по склону» определяется как угол отклонения прямой, соединяющей КЛ на ИС и ЦС этапа, от линии горизонта.

4.1.7 Длиной этапа является: расстояние между ТО – для этапов «Переправа по бревну», «Переправа по параллельным перилам», «Навесная переправа», «Спуск/подъём по наклонной навесной переправе», «Траверс склона»; длина ОЗ – для этапа «Переправа методом «вертикальный маятник»»; расстояние между ТО и КЛ ОЗ ЦС этапа – для этапа «Спуск по склону»; расстояние между КЛ ОЗ ИС этапа и ТО – для этапа «Подъём по склону».

4.1.8 Высотой опоры для закрепления перил на этапе «Переправа методом «вертикальный маятник»» является минимальное расстояние между точкой закрепления маятниковой верёвки и рельефом.

4.2. Классификация дистанций на искусственном рельефе (в закрытых помещениях)

4.2.1 Класс дистанции определяется параметрами и характеристиками технических этапов, указанных в таблицах 8, 9.

Таблица 8

Параметры и характеристики технических этапов (дисциплина «дистанция – пешеходная»)

№ этапа п/п	Порядок постановки этапов							
	1	2	3	4	5	6	7	8
Класс дистанции	Навесная переправа	Спуск по перилам	Подъём по стенду с зацепами	Спуск по перилам	Подъём по наклонной навесной переправе	Спуск по перилам	Подъём по перилам	Навесная переправа
1	L = 8-22 м	h = 3-6 м	h = 3-6 м	h = 3-6 м				
	угол наклона менее 20°		возможна замена вертикальными перилами					
	перила судейские	перила судейские	перила судейские	перила судейские				
2	L = 12-30 м	h = 3-8 м	h = 3-6 м	h = 3-6 м			h = 3-8 м	L = 12-30 м
	угол наклона менее 20°		возможна замена вертикальными перилами					угол наклона менее 20°
	перила судейские	перила судейские	перила судейские	перила судейские			перила судейские	перила судейские
3	L = 18-40 м	h = 6-14 м	h = 4,5-9 м	h = 4,5-9 м			h = 6-14 м	L = 18-40 м
	угол наклона менее 20°							угол наклона менее 20°
	перила судейские	организация перил		организация перил			перила судейские	перила судейские

		Порядок постановки этапов							
№ этапа п/п	Класс дистанции	1	2	3	4	5	6	7	8
		Навесная переправа	Спуск по перилам	Подъём по стенду с зацепами	Спуск по перилам	Подъём по наклонной навесной переправе	Спуск по перилам	Подъём по перилам	Навесная переправа
4		L = 18-40 м	h = 6-14 м	h = 4,5-9 м	h = 4,5-9 м	угол наклона 30°-70°	h = 6-14 м	h = 6-14 м	L = 18-40 м
		угол наклона менее 20°							угол наклона менее 20°
		перила судейские	организация перил		организация перил	перила судейские	перила судейские	перила судейские	перила судейские
5		L = 20-40 м	h = 7-14 м	h = 6-9 м	h = 6-9 м	угол наклона 30°-70°	h = 7-14 м	h = 7-14 м	L = 20-40 м
		угол наклона менее 20°							угол наклона менее 20°
		перила судейские	организация перил		организация перил	перила судейские	перила судейские	перила судейские	перила судейские

4.2.2 При постановке дистанций 4 и 5 класса на одном соревновании, если параметры дистанций 4 и 5 классов одинаковые, расстояние от старта до РЗ первого этапа на дистанции 5 класса должно быть больше аналогичного расстояния на дистанции 4 класса не менее чем на 5 метров.

Таблица 9

Параметры и характеристики технических этапов
(дисциплины: «дистанция – пешеходная – связка», «дистанция – пешеходная – группа»)

№	Класс дистанции	5		4		3		2		1	
	Параметры	min	max	min	max	min	max	min	max	min	max
1	Сумма длин этапов	75	200	70	200	55	160	30	80	15	65
2	Набор высоты	24	80	22	65	16	51	12	24	0	12
3	Количество этапов	8	12	8	12	6	10	5	8	4	6
4	Количество этапов с организацией и снятием перил	5	8	3	6	2	4	1	2	0	0
4.1	в том числе перил переправ	3	6	2	4	1	2	0	0	0	0
5	Количество этапов с восстановлением перил	0	2	0	2	0	1	0	0	0	0
6	Высота подъёма по вертикальным перилам (метров)	7	14	6	14	6	14	3	8	0	6
7	Высота подъёма по стенду с зацепами (метров)	6	9	4,5	9	4,5	9	3	6	3	6
8	Количество блоков	4	6	3	5	2	4	1	3	0	2
9	Количество этапов в блоке (блок этапов начинается и оканчивается в БЗ)	2	4	2	3	2	3	0	2	0	2
10	Угол наклона подъёмов/спусков по наклонным навесным переправам	20°	70°	20°	70°	20°	70°	20°	45°	-*	-*
* - на дистанциях 1 класса постановка этапов «Подъём по наклонной навесной переправе» и «Спуск по наклонной навесной переправе» не допускается.											

Таблица 9. Продолжение

№	Класс дистанции	5	4	3	2	1
11	Возможный набор технических этапов	<ol style="list-style-type: none"> 1. Навесная переправа (в т. ч. Подъём/спуск по наклонной навесной переправе) 2. Переправа по параллельным перилам 3. Подъём свободным лазаньем (по стенду с зацепами) 4. Спуск по перилам (в т. ч. с отклонением от вертикали) 5. Подъём по перилам 6. Переправа методом «вертикальный маятник» 	<ol style="list-style-type: none"> 1. Навесная переправа (в т. ч. Подъём/спуск по наклонной навесной переправе) 2. Переправа по параллельным перилам 3. Подъём свободным лазаньем (по стенду с зацепами) 4. Спуск по перилам (в т. ч. с отклонением от вертикали) 5. Подъём по перилам 6. Переправа методом «вертикальный маятник» 	<ol style="list-style-type: none"> 1. Навесная переправа (в т. ч. Подъём/спуск по наклонной навесной переправе) 2. Переправа по параллельным перилам 3. Подъём свободным лазаньем (по стенду с зацепами) 4. Спуск по перилам (в т. ч. с отклонением от вертикали) 5. Подъём по перилам 6. Переправа методом «вертикальный маятник» 	<ol style="list-style-type: none"> 1. Навесная переправа (в т. ч. Подъём/спуск по наклонной навесной переправе) 2. Переправа по параллельным перилам 3. Подъём свободным лазаньем (по стенду с зацепами) 4. Спуск по перилам 5. Подъём по перилам 6. Переправа методом «вертикальный маятник» 	<ol style="list-style-type: none"> 1. Навесная переправа 2. Переправа по параллельным перилам 3. Переправа по бревну (в т. ч. методом «горизонтальный маятник») 4. Подъём по перилам 5. Спуск по перилам 6. Траверс 7. Подъём свободным лазаньем (по стенду с зацепами) 8. Переправа методом «вертикальный маятник»

4.3. *Постановка дистанций в природной среде*

4.3.1 Требования к дистанциям

Дистанция должна быть спланирована так, чтобы:

- было соблюдено равенство условий борьбы для всех участников;
- участники не пересекали опасные места (железнодорожные пути, дороги с интенсивным движением транспорта, плохо замёрзшие реки, непроходимые болота и т.п.), не передвигались по запретным для бега территориям (посевы, лесопосадки и т.п.), через неблагоприятные в экологическом отношении участки (свалки, отстойники очистных сооружений и т.п.);
- участники большую часть дистанции не передвигались через сплошные заросли крапивы и других растений, оказывающих раздражающее действие;
- КВ одного этапа (блока этапов) не превышало 50% от общей суммы КВ всех этапов (блоков этапов) на дистанции, а также 50% от ОКВ дистанции;
- маркированные участки дистанции не должны иметь пересечений и участков со встречным движением;
- на входах и выходах с этапов не должно быть встречного движения;
- длина наибольшего расстояния между предыдущим и последующим техническими этапами (стартом, финишем) не превышала половины длины дистанции;
- участки ориентирования не должны быть определяющими при постановке дистанции;
- параметры дистанции и этапов строго соответствовали классу дистанции (см. таблицы 5-9).

4.3.2 Этапы (блоки этапов) должны быть оборудованы таким образом, чтобы участники от входа в РЗ на ИС до выхода из РЗ на ЦС преодолевали одинаковое расстояние и не пересекали коридоры соседних ниток.

4.3.3 При постановке на дистанции участков ориентирования используются спортивные карты следующих масштабов: 1:5000, 1:7500, 1:10000, 1:12500, 1:15000. Рекомендации к оформлению картографического материала изложены в п. 3 приложения 2.

4.3.4 При расчете количества этапов каждый этап принимается за единицу. Подводные и отводные перила (см. п. 4.4.3) при расчете количества этапов не учитываются.

4.3.5 Определение длины дистанции

Длиной маркированной дистанции (маркированной части дистанции) является длина коридора для движения участников от старта до финиша маркированной дистанции (маркированной части дистанции), при этом указанную в Условиях длину этапов (блоков этапов) прибавлять или отнимать не следует.

Длина участков ориентирования рассчитывается по карте путём измерения и суммирования отрезков, соединяющих старт, КП, этапы и финиш в соответствии с заданным порядком (без учёта рельефа местности), при этом указанную в Условиях длину этапов (блоков этапов) прибавлять или отнимать не следует. При произведении расчёта длины длинной дистанции, в случае если набор высоты превышает значения, указанные в таблице 10, к длине дистанции добавляется по 10 метров за каждый метр превышения набора высоты.

Таблица 10

Класс	Набор высоты (м)
1	25
2	50
3	50
4	100
5	150
6	200

Набор высоты – сумма перепадов высот всех участков дистанции, на которых осуществляется подъём по рельефу. Набор высоты измеряется по карте, путем подсчета количества горизонталей, пересекаемых прямой линией, соединяющей старт, этапы, КП и финиш, с последующим умножением полученного количества горизонталей на высоту сечения рельефа, указанную на карте. Для расчёта набора высоты учитываются только те горизонтали, при пересечении которых осуществляется подъём по рельефу.

4.3.6 Требования к маркировке:

а) на всех дистанциях обязательно должны быть обозначены сплошной маркировкой коридоры старта/финиша, границы этапов, входы и выходы с этапов;

б) если маркировка на дистанции не является сплошной, то она должна быть обустроена таким образом, чтобы в любой точке маркированного участка участник видел не менее двух элементов маркировки, расположенных впереди;

в) оговорённые в Условиях участки дистанции (дороги, дамбы, просеки и т.п.) могут не содержать маркировки, если на всём их протяжении нет развилок или такие участки являются искусственными ограждениями. Сход с таких (уход от таких) участков должен быть отмечен сплошной маркировкой либо прерывистой, препятствующей уходу участников за пределы дистанции;

г) в местах, где происходит разветвление движения участников (при наличии таких мест), должны быть установлены хорошо видимые при движении по дистанции соответствующие указатели;

д) при наличии мест разветвления дорог, троп, по которым проходит дистанция, а также поворотов, такие места должны иметь сплошную маркировку с обеих сторон по ходу движения, либо прерывистую, препятствующую уходу участников за пределы дистанции.

4.4. Особые требования к планировке, постановке этапов и дистанций в природной среде

4.4.1 Постановка этапов, на которых осуществление страховки и сопровождения допускается участником, находящимся в ОЗ, разрешена только в случае, если у страхующего (сопровождающего) участника есть возможность устойчиво стоять на земле во время осуществления страховки (сопровождения). Возможность осуществления страховки (сопровождения) в ОЗ должна быть указана в Условиях.

4.4.2 Расхождение длин ниток на одном этапе должно быть минимальным. Максимально допустимая разница длин ниток на одном этапе – один метр, при этом длина любой из ниток не должна превышать длины, указанной в Условиях.

4.4.3 В случае, если заход на ИС или выход с ЦС этапа является небезопасным, возможно применение подводных и/или отводных перил. Подводные (отводные) перила должны быть выполнены из двойной верёвки. Количество участников, находящихся одновременно на подводных (отводных) перилах, не регламентировано. Участники должны двигаться по подводным (отводным) перилам по земле по п. 7.13.1. Наличие данных перил должно быть указано в Условиях. В случае потери самостраховки в ОЗ этапа при движении по данным перилам к участнику применяются санкции в соответствии с п. 12.1 таблицы 11 (повторяется прохождение этапа).

4.4.4 Возможно введение дополнительных требований к организации страховки или самостраховки:

– на этапе «Навесная переправа» крутизной менее 20 градусов возможно введение требования обеспечения участников ВКС и/или самостраховкой по п. 7.9.4;

– на этапе «Переправа по бревну» при движении первого участника по п. 7.2 или п. 7.14.1 возможно введение требования обеспечения участника самостраховкой на судейских перилах по п. 7.8.1;

– на этапе «Переправа по бревну методом «горизонтальный маятник»» по п. 7.14.1 возможно введение требования обеспечения участника самостраховкой на судейских перилах по п. 7.8.1.

Необходимость организации дополнительной страховки или самостраховки на данных этапах должна быть указана в Условиях.

4.4.5 На дистанциях 1 класса этапы «Спуск (подъём) по склону с самостраховкой по судейским перилам», при крутизне склона не более 30 градусов и без вертикальных участков, допускается заменять этапами «Спуск (подъём) спортивным способом» (п.п. 7.17, 7.18, приложение 3).

4.4.6 На дистанциях 1 и 2 классов на этапах «Спуск (подъём) по склону», при применении самостраховки схватывающим узлом (п. 7.10.4), крутизна склона должна быть не более 30 градусов. Вертикальные участки не допускаются.

4.4.7 На дистанциях 1 класса на этапах «Переправа по параллельным перилам», «Переправа по бревну» допускается осуществлять переправу без обеспечения участников самостраховкой с опорой на перила (п. 7.19), если это прямо указано в Условиях.

При этом:

а) высота нижних перил переправы по параллельным перилам должна быть не более одного метра над рельефом на протяжении всей РЗ этапа;

б) высота бревна должна быть не более 0,5 м над рельефом.

В любом из перечисленных случаев должна быть организована судейская гимнастическая страховка.

4.4.8 При проведении соревнований на дистанциях 1-3 классов на этапах «Переправа по бревну» с организацией перил (при переправе первого участника) и «Переправа по бревну "горизонтальным маятником"» в случаях, когда высота бревна более 0,5 метра над рельефом, необходимо дополнительно оборудовать этап судейскими перилами.

4.4.9 При проведении соревнований в дисциплинах «дистанция – пешеходная» и «дистанция – пешеходная – связка» переправа первого участника вброд в соответствии с п. 7.1 и переправа по бревну в соответствии с п. 7.2 не производится.

4.4.10 Этапы (блоки этапов) должны быть оборудованы таким образом, чтобы группа (связка, участник) имела возможность вернуться на ИС этапа (блока этапов) (см. п. 1.3.6). Для этого могут быть предусмотрены: КОД, ПОД, обратное движение по перилам этапа.

4.4.11. На этапе «Подъём по наклонной навесной переправе» с углом наклона $\alpha \geq 20$ по п. 7.9.4.4 (при обеспечении участника сопровождением вместо ВКС) ПОД должны быть организованы таким образом, чтобы участник, которому потребовалось обратное движение, смог обеспечить себя самостраховкой по п. 7.10.2. Информация о таких ПОД должна быть указана в Условиях.

4.5. *Официальная тренировка*

4.5.1 Официальная тренировка – это тренировка, которая может быть проведена организаторами соревнований непосредственно на дистанции или части дистанции соревнований в определённое программой проведения соревнований (далее - Программой) время с целью наилучшей подготовки участников к соревнованиям.

4.5.2 Оборудование дистанции (части дистанции), предоставленной участникам соревнований для официальной тренировки (пробного прохождения), должно быть идентичным оборудованию непосредственно на самих соревнованиях.

4.5.3 При включении в дистанцию участка ориентирования участникам может быть предоставлен полигон и часть карты с участком местности, подобным участку ориентирования по рельефу.

4.5.4 В случае возникшей необходимости Главный судья соревнований может перенести или отменить проведение официальной тренировки.

4.5.5 Проведение официальной тренировки на чемпионатах, кубках и первенствах России должно быть предусмотрено Программой.

5. *ПРОЦЕДУРА СТАРТА И ФИНИША. ХРОНОМЕТРАЖ*

5.1. *Предстартовая проверка*

5.1.1 Участники должны прибыть в зону предстартовой проверки за 10 минут до времени старта, если иное не оговорено в Условиях.

5.1.2 Участники, опоздавшие ко времени проведения предстартовой проверки, но пришедшие на неё до времени старта, указанного в стартовом протоколе, проходят предстартовую проверку на общих основаниях, даже если это приведет к опозданию на старт.

5.1.3 Участники, снаряжение и экипировка которых не соответствует требованиям данной части Правил, не допускаются к старту до устранения всех несоответствий.

5.1.4 На предстартовой проверке проверяется:

– соответствие снаряжения и экипировки требованиям данной части Правил;

- наличие и соответствие маркировки концов основных верёвок, если таковая предусмотрена в Условиях;
- наличие и соответствие количества основного специального снаряжения данным, указанным в Декларации, если необходимость её заполнения указана в Условиях;
- наличие и правильность закрепления стартового номера участника.

Предстартовую проверку проводит Техническая комиссия (п. 1.6.10).

5.1.5 При использовании на соревнованиях электронной системы отметки на предстартовой проверке контролируется правильность закрепления электронного устройства (чипа). Участник должен самостоятельно выполнить процедуру подготовки чипа: очистку, активацию, проверку работоспособности. Если чип выдается в зоне предстартовой проверки, то организаторы обязаны предусмотреть средства закрепления чипа на участнике.

5.2. *Виды старта. Стартовый интервал*

5.2.1 Существуют следующие виды старта:

- одиночный, при котором группы (связки, участники) стартуют по одному, соблюдая очерёдность и стартовый интервал, указанный в стартовом протоколе. Допускается старт с временным интервалом, определённым проигрышем победителю в квалификационных (отборочных) соревнованиях (старт с гандикапом);
- старт по забегам, при котором старт даётся одновременно нескольким участникам (связкам, группам), объединённым в один забег. Забеги стартуют в соответствии с очерёдностью, указанной в стартовом протоколе;
- общий старт (масс-старт), при котором все участники (связки, группы) одного вида программы стартуют одновременно по единому стартовому сигналу;
- свободный, при котором участники стартуют по мере готовности, при этом интервал старта и время старта назначаются судьёй и фиксируются в протоколе старта.

5.2.2 Стартовый интервал определяется исходя из принципа исключения отсечек на дистанции, с учетом программы соревнований и продолжительности светового времени соревновательного дня (для соревнований, проводимых в природной среде).

5.3. *Порядок старта. Стартовые сигналы. Время старта. Фальстарт*

5.3.1 Возможные сигналы старта:

- сигнал стартового таймера;

- устная команда судьи;
- выстрел сигнального пистолета или другого сигнального оборудования.

5.3.2 При старте по стартовому таймеру команда к старту подается звуком стартового таймера, а также визуальным отображением времени старта на стартовом таймере. Звуковой сигнал стартового таймера должен быть громким и состоять из нескольких звуковых сигналов, последний из которых должен иметь иную тональность. Старт участника (связки, группы) производится по последнему звуковому сигналу стартового таймера.

5.3.3 При старте по устной команде судьи судья даёт следующие громкие и хорошо различимые устные команды:

- за одну минуту до старта – команда «Минута до старта» (при интервале старта более одной минуты),
- за 10 секунд до старта – команда «10 секунд»,
- за 5 секунд до старта – команда «Внимание!»,
- в точное стартовое время – команда «Старт!».

5.3.4 При старте с гандикапом участник (связка, группа) стартует без стартового сигнала по часам стартового таймера в свое время, указанное в стартовом протоколе. Официальным временем старта любого участника считается время старта первого (лидирующего) участника. Распределение мест производится по порядку пересечения линии финиша (победителем считается участник, первым пересекший линию финиша, независимо от его стартовой позиции), с учетом корректировки результата (прибавлением штрафного времени и вычетом отсечек). При старте с гандикапом, если участник стартовал ранее своего времени (фальстарт), но не ранее 3 секунд, он получает штраф 30 секунд. Если при старте с гандикапом участник стартовал ранее 3 секунд до своего времени старта, он получает снятие с дистанции.

5.3.5 При общем старте стартовый сигнал подаётся выстрелом из сигнального пистолета или другого сигнального оборудования. Устный сигнал к подготовке подаётся за одну минуту – команда «Минута до старта».

5.3.6 До стартового сигнала участник (участники связки/группы) должен стоять обеими ногами перед стартовой линией и обязан пересечь её в момент стартового сигнала или сразу после него.

При старте из стартовой зоны перед стартовым сигналом участник (участники связки/группы) должен находиться в стартовой зоне. Использование оборудования дистанции до старта запрещено, если иное прямо не указано в Условиях.

5.3.7 В зоне старта физический контакт судей, представителей, болельщиков, других участников со стартующими участниками запрещён, кроме судей, проводящих предстартовую проверку.

5.3.8 Время старта фиксируется одним из способов:

- в стартовом протоколе по судейским хронометрам;
- в электронной системе отметки;
- иной системой электронного хронометража, в том числе при помощи стартовой калитки.

5.3.9 При использовании электронной системы отметки допускается фиксация точного времени старта отметкой в электронной станции (стартовой станции). Время такой отметки является официальным временем старта участника.

5.3.10 При старте по забегам с отметкой в стартовой станции количество стартовых станций должно соответствовать количеству участников, которым требуется произвести отметку в стартовой станции.

5.3.11 Стартовая станция располагается в стартовой зоне или на линии старта и не должна создавать помех стартующим участникам.

5.3.12 Отметка осуществляется во время, указанное в стартовом протоколе, по сигналу старта. Если старт осуществляется по забегам и время старта заранее не назначается, отметка осуществляется по сигналу стартового таймера.

5.3.13 При старте по забегам, если отметка в стартовой станции произведена ранее, чем за 3 секунды до времени, указанного в стартовом протоколе (сигнала стартового таймера), или позднее 3 секунд времени, указанного в стартовом протоколе (сигнала стартового таймера), участник (связка, группа) наказывается штрафом 30 секунд.

5.3.14 На соревнованиях в дисциплинах «дистанция – пешеходная – связка» и «дистанция – пешеходная – группа», где электронная фиксация времени старта производится одним участником, другие участники связки/группы не имеют право пересекать линию старта (выходить из стартовой зоны) до момента электронной отметки.

5.3.15 При старте без отметки в станции электронной системы временем старта является время стартового сигнала. Время старта фиксируется судьёй в стартовом протоколе.

5.3.16 Допускается фиксация времени старта при помощи стартовой калитки или фото-луча. Время, зафиксированное в стартовом устройстве данной системы хронометража, является официальным временем старта участника.

5.3.17 При старте по забегам и общем старте пересечение линии старта (выход за границы стартовой зоны, использование оборудования этапа, кроме оговорённого в Условиях) одним из участников ранее сигнала старта является фальстартом. Если произошел фальстарт, судья останавливает участников, а старт производится заново.

5.4. *Получение спортивной карты участка ориентирования*

5.4.1 При проведении соревнований на длинной дистанции участники самостоятельно берут спортивную карту в пункте выдачи карт (далее – ПВК).

5.4.2 ПВК располагается в зоне старта в непосредственной близости от линии старта. Допускается расположение ПВК на дистанции в точке начала участка ориентирования. Все участники одной группы одного вида программы должны брать спортивную карту в одном ПВК. Спортивная карта до момента выдачи может удерживаться судьёй или специальным устройством.

5.4.3 При одиночном или свободном старте участник берет спортивную карту за одну минуту до старта.

5.4.4 При общем старте и старте по забегам допускается выдача карт судьёй, или участник берет спортивную карту самостоятельно в ПВК уже после старта. Ознакомление со спортивной картой разрешается не ранее стартового сигнала. При старте по забегам с фиксированным стартовым интервалом допускается получение и ознакомление со спортивной картой за одну минуту до старта.

5.4.5 В Условиях или в технической информации по дистанции указывается наличие герметизации спортивной карты. Если спортивная карта не герметизирована, участнику должна быть предоставлена одна минута до времени старта для самостоятельной упаковки карты в пакет.

5.4.6 При получении спортивной карты участник должен самостоятельно проверить соответствие возрастной группы и класса дистанции, указанных в зарамочном оформлении карты, своей группе и классу дистанции. Если участник ошибочно взял карту другой возрастной группы и/или класса дистанции, он должен сразу заявить об этом судьё на ПВК и взять другую карту. Если участник ошибочно взял карту другой возрастной группы и/или класса дистанции, но заметил это после ухода с ПВК, участник обязан вернуться на ПВК и заменить карту, при этом время старта участника не изменяется.

5.5. *Опоздание на старт*

5.5.1 Опозданием на старт является явка участника к линии старта (в стартовую зону) позже времени, указанного в стартовом протоколе.

5.5.2 Участник, опоздавший на старт, на дистанцию не допускается.

5.5.3 Если опоздание участника произошло вследствие форс-мажорных обстоятельств, решение о стартовом времени участника принимает Главная судейская коллегия.

5.6. *Финиш*

5.6.1 При использовании электронной системы отметки или иной системы электронного хронометража временем финиша является время, зафиксированное в чипе группы (связки, участника), при условии, что группа (связка, участник) и всё основное специальное снаряжение (кроме снаряжения, оставленного на дистанции в соответствии с Условиями) полностью пересекли линию финиша (находятся в финишной зоне). Отметка в станции финиша может осуществляться контактным или бесконтактным способом. Станция бесконтактной отметки располагается на линии финиша, станция контактной отметки располагается в финишной зоне или за линией финиша, но не далее 3 м от линии финиша. При использовании нескольких финишных станций расстояние от них до линии финиша должно быть одинаковое. При фиксации времени финиша в бесконтактной станции отметки волочение веревок в финишном створе запрещено.

5.6.2 При ручном хронометраже временем финиша является время, когда группа (связка, участник) и все основное специальное снаряжение (кроме снаряжения, оставленного на дистанции в соответствии с Условиями) полностью пересекли линию финиша (находятся в финишной зоне).

5.6.3 Допускается фиксация времени финиша при помощи фото-луча. Время, зафиксированное в финишном устройстве данной системы хронометража, является официальным временем финиша участника.

5.6.4 При проведении соревнования с электронной фиксацией времени финиша должно быть предусмотрено дублирование времени финиша ручными хронометрами и/или видеозаписью момента финиша в реальном времени.

5.6.5 Если на момент финиша участника (связки, группы) еще стартуют другие участники (связки, группы), участник в зоне финиша обязан сдать карту в место, указанное судьями на финише. Если стартовали все участники, финиширующий участник должен продемонстрировать наличие карты судье на финише.

5.7. *Единое судейское время*

5.7.1 Единое судейское время – время, установленное на судейских часах и в системе электронной отметки, которое является официальным временем спортивных соревнований. Судейское время должно совпадать с астрономическим временем часового пояса региона проведения соревнований.

5.7.2 Единое судейское время должно быть установлено до начала соревнований:

- на судейских хронометрах на старте (основные и запасные стартовые часы);
- на стартовом таймере;
- на судейских хронометрах на финише (основные и запасные финишные часы);
- в системе электронного хронометража;
- в электронной системе отметки;
- в системах онлайн трансляций;
- в системе видеофиксации финиша (п. 5.6.3).

5.7.3 Способы установки времени на судейских часах:

- синхронизация с сервером времени в сети «Интернет»;
- синхронизация с использованием GPS/ГЛОНАСС оборудования;
- синхронизация с использованием сигнала сотовой сети.

5.7.4 Внесение изменений в единое судейское время во время проведения дистанции не допускается.

5.8. *Электронная система отметки*

5.8.1 Электронная система отметки – система хронометража и контроля прохождения дистанции, обеспечивающая электронную регистрацию времени прохождения участниками станциями, установленными на старте, финише, этапах и КП, запись информации о прохождении в индивидуальный чип участника, а также контроль и оценку правильности считанных с чипа данных в соответствии с Условиями. Точность регистрации времени $\pm 1,0$ секунда. Электронная система отметки может иметь возможность регистрации времени с точностью $\pm 0,1$ секунды.

5.8.2 На всероссийских и межрегиональных соревнованиях для контроля прохождения дистанции и хронометража должна применяться электронная система отметки.

5.8.3 Электронная система отметки состоит из:

- станции очистки памяти чипов;
- станции проверки, регистрации и активации чипов;
- станции отметки на старте (стартовой станции);

- станций отметки на этапах;
- станций отметки на КП;
- станции отметки на финише (финишной станции);
- станций считывания информации на финише;
- индивидуальных чипов.

5.8.4 При проведении соревнований с электронной системой отметки используется контактная и/или бесконтактная электронная система отметки.

5.8.5 Контактная система отметки обеспечивает запись информации о нахождении на старте, финише, этапах и КП в индивидуальный чип при его физическом контакте со станцией.

5.8.6 Бесконтактная система отметки обеспечивает запись информации о нахождении на старте, финише, этапах и КП в индивидуальный чип на удаленном расстоянии чипа от станции без непосредственного контакта с ней. Расстояние от станции до чипа участника, при котором происходит отметка, оговаривается в Условиях.

5.8.7 Подтверждением произведённой отметки является звуковой и/или световой сигнал станции или чипа.

5.8.8 Индивидуальный чип является средством записи электронных данных со станций электронной системы отметки, с помощью которого контролируется посещение этапов и КП участником. Чип является элементом спортивной экипировки участника, может принадлежать ему или предоставляться судейской коллегией. В случае потери или поломки участником судейского чипа организаторы вправе требовать возмещение участником его стоимости.

5.8.9 Станция очистки памяти чипов устанавливается в зоне предстартовой проверки и предназначена для обязательного удаления предыдущих данных из памяти индивидуального чипа участника.

5.8.10 Станция проверки, регистрации и активации чипов устанавливается в стартовом коридоре после станции очистки и обеспечивает проверку очистки памяти чипа, регистрацию участника и активацию чипа при бесконтактной системе отметки.

5.8.11 Станции отметки на этапах устанавливаются в коридорах входа и/или выхода с этапа, регистрируют время и успешность прохождения этапа и записывают эту информацию в чип участника.

5.8.12 Станция отметки на КП входит в комплект оборудования КП, регистрирует время прохождения данного КП и записывает в чип участника информацию о прохождении данного КП.

5.8.13 Станция отметки на старте (стартовая станция) устанавливается на линии старта или в стартовой зоне, регистрирует и записывает в чип участника его время старта.

5.8.14 Станция отметки на финише (финишная станция) устанавливается на линии финиша или в финишной зоне, регистрирует и записывает в чип участника его время финиша.

5.8.15 Станция считывания информации на финише устанавливается в зоне финиша, за линией финиша (за пределами финишной зоны) и предназначена для считывания информации, содержащейся в индивидуальном чипе участника.

5.8.16 Если при проверке чипа в зоне предстартовой проверки выявляется его неработоспособность, судья должен произвести замену чипа и зафиксировать это в протоколе старта.

5.8.17 В случае отсутствия в чипе участника информации об отметке в станции КП, отметка на данном КП считается не произведённой, а КП пропущенным (см. п. 6.5), за исключением случая выхода из строя станции отметки или электронного чипа участника.

6. ОПРЕДЕЛЕНИЕ РЕЗУЛЬТАТОВ

6.1. Система оценки нарушений

6.1.1 Основные принципы определения результатов указаны в Правилах. Для оценки правильности действия группы (связки, участника) на дистанции вводится система оценки нарушений (таблица 11). Любые изменения в системе оценки нарушений запрещены.

6.1.2 Соревнования на дистанциях могут проходить по бесштрафовой или штрафной системе оценки нарушений.

Таблица 11

Система оценки нарушений

№ п/п	Название нарушения	Системы оценки нарушений		Разъяснения
		бесштрафная	штрафная	
1.	Не заблокирована защёлка карабина	См. п. 6.2.2	1 балл См. п. 6.3.2	защёлка карабина при выполнении ТП должна быть заблокирована по предписанию фирмы изготовителя (п. 3.3.1).
2.	Потеря специального снаряжения (кроме основного):			См. п. 1.5. Штраф выставляется один раз за всё снаряжение.
2.1	- на дистанциях, проложенных в природной среде	Предупреждение	1 балл	См. п. 1.5.5.1, п.п. 4-6 таблицы 12. Предупреждение (штраф) выносится только в отношении снаряжения, оставшегося подключённым к судейскому оборудованию этапа. Предупреждение выносится после прохождения ОЗ этапа участником (всеми участниками связки/группы) и освобождения судейского оборудования от основного специального снаряжения участника (связки, группы).

№ п/п	Название нарушения	Системы оценки нарушений		Разъяснения
		бесштрафовая	штрафная	
2.2	- на дистанциях, проложенных на искусственном рельефе (в закрытых помещениях)	Предупреждение	Предупреждение	См. п. 1.5.5.2. Если снаряжение упало вне зоны дистанции и создаёт помехи другим участникам или зрителям, оно перемещается в зону дистанции на аналогичное расстояние от зоны финиша. Если снаряжение оставлено на ТО после финиша, участник (связка, группа) получает временной штраф - 1 минута.
3	Одинокое касание рельефа в ЗЗК	См. п. 6.2.3	1 балл См. п. 6.3.3	Касание рельефа (воды) в ЗЗК этапом участником, выполняющим ТП (преодолевающим ОЗ этапа) согласно п. 7 и подключенным самостраховкой к перилам (см. п.п. 7.6.11, 7.15.5).
4	Работа без рукавиц или перчаток	См. п. 6.2.2	3 балла См. п. 6.3.2	См. п. 3.6.2.
5	Неправильно завязан узел	См. п. 6.2.2	3 балла См. п. 6.3.2	См. п. 3.7 и п. 5 приложения 1.
6.1	Неправильное выполнение технического приёма (за исключением нарушений, предусмотренных другими пунктами таблицы)	См. п. 6.2.2	3 балла См. п. 6.3.2	См. п. 7 «Технические приёмы».

№ п/п	Название нарушения	Системы оценки нарушений		Разъяснения
		бесштрафовая	штрафная	
6.2	Неправильная страховка	См. п. 6.2.2	3 балла См. п. 6.3.2	<ul style="list-style-type: none"> - Страховочная верёвка не работает в направлении, обратном движению (пропущена через зажим). - Страховка осуществляется через тот же карабин, через который организованы перила (см. п. 7.6.7). - Страховующий участник выполняет действия, не связанные со страховкой.
6.3	Переброс и сброс снаряжения	См. п. 6.2.4.2	10 баллов	См. п. 7.16.1, п.п. 1-2 таблицы 13.
7.1	Перегрузка перил, страховки	См. п. 6.2.2	3 балла См. п. 6.3.2	См. п.п. 7.8.2, 7.8.3.
7.2	Более одного участника в ОЗ этапа	См. п. 6.2.3	3 балла См. п. 6.3.3	См. п. 1.3.8. Возвращается участник (участники), вышедший в ОЗ следующим.
7.3	Неправильная организация перил на жумар	См. п. 6.2.4.3	10 баллов См. п. 6.3.2	Натяжение перил на жумар осуществляется одновременно более чем одним участником (см. п. 7.6.6.1).
8	Падение каски с головы участника	См. п. 6.2.2	3 балла См. п. 6.3.2	При надевании каски на голову в соответствии с п.п. 3.6.5, 3.6.7 без продолжения движения на этапе.
9	Потеря основного специального снаряжения	Снятие с этапа (см. п. 1.3.7) Снятие с дистанции (см. п.п. 1.2.8, 1.5.5.1)	10 баллов	См. п. 1.5.5.1, п.п. 1-3 таблицы 12. По бесштрафовой системе оценки нарушений судья выносит предупреждение после прохождения ОЗ этапа участником (всеми участниками связки/группы) и освобождения судейского оборудования от основного специального снаряжения участника (связки, группы). По штрафной системе оценки нарушений штраф выставляется один раз за всё снаряжение.

№ п/п	Название нарушения	Системы оценки нарушений		Разъяснения
		бесштрафовая	штрафная	
10.1	Использование опоры на рельеф, запрещённый для движения	См. п. 6.2.3	10 баллов См. п. 6.3.3	Использование для движения или восстановления равновесия опоры: – на рельеф, оборудование этапа или снаряжение других участников за пределами своей нитки этапа; – на рельеф при движении на этапах «Переправа по бревну» (по судейским перилам), «Переправа по бревну методом "горизонтальный маятник"» (в том числе касание рельефа (воды)); – на рельеф, оборудование этапа или снаряжение, указанные как запрещённые для опоры в Условиях.
10.2	Отсутствие опоры на перила	См. п. 6.2.3	10 баллов См. п. 6.3.2	Невыполнение требований п.п. 7.14.1, 7.19.
11	Срыв с повисанием на ВСС	См. п. 6.2.3	10 баллов См. п. 6.3.3	Потеря устойчивости участником, не подключенным самостраховкой к перилам или ТО, приведшая к нагружению судейской страховки.
12.1	Отсутствие самостраховки	См. п. 6.2.4.1	10 баллов См. п. 6.3.2	– Касание рельефа в ОЗ этапа любой частью тела участника, не готового выполнить ТП согласно условиям прохождения этапа (не находящегося на самостраховке, не подключенного к перилам и т.п.). – Участник, находящийся в ОЗ этапа, не подключен самостраховкой к перилам или ТО, когда это необходимо по Условиям. – Защёлка карабина, используемого для самостраховки, или карабина, которым закреплены перила, открыта. – Не выполнено требование п. 1.3.1.1 при переходе участника с одного этапа блока на другой. – Страховующий участник не подключен самостраховкой к ТО (см. п. 7.3.4). – Перемещение в ОЗ при выполнении ТП по п.п. 7.10.12, 7.10.13, 7.12.5.

№ п/п	Название нарушения	Системы оценки нарушений		Разъяснения
		бесштрафовая	штрафная	
				<ul style="list-style-type: none"> - Перильная верёвка не удерживается рукой, расположенной после ФСУ (регулирующей рукой) (п. 7.10.8). - Перильная верёвка не удерживается участником при выполнении ТП по п.п. 7.17, 7.18.
12.2	Отсутствие страховки	См. п. 6.2.4.1	10 баллов См. п. 6.3.2	<ul style="list-style-type: none"> - Касание рельефа в ОЗ этапа любой частью тела участника, не готового выполнить ТП согласно условиям прохождения этапа (не находящегося на страховке). - Страховочная верёвка не подключена к страхуемому участнику (см. п.п. 7.1.1, 7.2.1, 7.3.2). - Провис страховочной верёвки ниже указанного в п. 7.3.7 уровня. - Защёлка карабина, используемого для страховки, открыта. - Страховочная верёвка не проходит через карабин на ТО этапа, через которую должна осуществляться страховка. - Страховочная верёвка проходит через карабины не на всех ТО, идущих от страхующего до страхуемого участника (см. п. 7.3.1), если иное не оговорено в условиях прохождения этапа. - Страховочная верёвка проходит через карабин на ТО, но не проходит через ФСУ, закреплённое в соответствии с приложением 1 или на ТО (см. п. 7.3.1). - Страхующий участник не находится в БЗ, если иное не оговорено условиями этапа (см. п. 7.3.1). - Страховочная верёвка не удерживается страхующим участником рукой ниже (после) ФСУ (п. 7.3.5). - Не закреплён свободный конец страховочной верёвки (п. 7.3.3). - Пропуск ППС (страховочная верёвка не подключена через карабин на ППС), если при этом: <ul style="list-style-type: none"> • ступни страхуемого участника находятся выше ППС (см. п. 7.4.1),

№ п/п	Название нарушения	Системы оценки нарушений		Разъяснения
		бесштрафовая	штрафная	
				<ul style="list-style-type: none"> • страховочная верёвка подключена через следующий ППС, • страхуемый участник достиг ЦС этапа (см. п.п. 7.4.1, 7.5.1). – Перемещение в ОЗ при выполнении ТП по п. 7.3.6.
12.3	Отсутствие ВСС	Снятие с этапа (блока этапов)	Снятие с этапа (блока этапов)	<ul style="list-style-type: none"> – ВСС не подключена к ИСС участника (см. приложение 1), находящегося в ОЗ этапа, если обеспечение ВСС предусмотрено Условиями. – Защёлка карабина, используемого для ВСС, открыта.
13	Потеря каски	Снятие с этапа (блока этапов)	Снятие с этапа (блока этапов)	Продолжение движения на этапе с нарушением требований п.п. 3.6.5, 3.6.7.
14	Невыполнение условий прохождения этапа (блока этапов)	Снятие с этапа (блока этапов)	Снятие с этапа (блока этапов)	Этап (блок этапов) не пройден в соответствии с Условиями в пределах КВ.
15	Невыполнение требований судьи	Снятие с этапа (блока этапов)	Снятие с этапа (блока этапов)	Невыполнение требований судьи по п.п. 6.2.3, 6.2.4.1, 6.2.4.3. Невыполнение требований судьи по п. 6.3.2, относящихся к п.п. 12.1, 12.2 таблицы 11, п. 6.3.3.
16	Невыполнение условий прохождения дистанции	Снятие с дистанции	Снятие с дистанции	<ul style="list-style-type: none"> – См. Правила. – Дистанция не пройдена в соответствии с Условиями в пределах ОКВ. – Пропуск этапа (нет отметки о прохождении этапа (блока этапов), согласно Условиям). – См. п. 6.2.8 (а). – См. п.п. 6.5.1, 6.5.2.
17	Потеря спортивной карты	10 минут	10 минут	См. п. 5.6.5.

6.1.3 Штрафные санкции при потере снаряжения на дистанциях, проложенных в природной среде, при бесштрафовой системе оценки нарушений указаны в таблице 12.

Таблица 12

**Штрафные санкции при потере снаряжения на дистанциях, проложенных в природной среде,
при бесштрафовой системе оценки нарушений**

Основное специальное снаряжение

№ п/п	Нарушение	Действия судьи	Санкции		Способ исправления нарушения
			Участник исправил	Участник не исправил	
1	Потеря основного специального снаряжения на дистанции (вне РЗ этапа (блока этапов)).	-	Нет	Снятие с дистанции	Нарушение исправляется с соблюдением правил обратного движения по дистанции (см. п. 1.2.5).
2	Основное специальное снаряжение находится в ОЗ или в БЗ ИС этапа (блока этапов) после прохождения ОЗ этапа участником (всеми участниками связки/группы) и освобождения судейского оборудования от основного специального снаряжения участника (связки, группы).	Предупреждение	Нет	См. п. 3 таблицы	Нарушение исправляется с соблюдением правил обратного движения по этапу (см. п. 1.3.6).
3	Не исправлено нарушение, предусмотренное п. 2 таблицы.	Предупреждение	Снятие с этапа	Снятие с дистанции	Основное специальное снаряжение необходимо забрать без соблюдения условий этапа (блока этапов), но с соблюдением требований безопасности, не мешая при этом работе других участников (связок, групп), в соответствии с указаниями судьи (см. п. 1.3.7).

Специальное снаряжение

№ п/п	Нарушение	Действия судьи	Санкции		Способ исправления нарушения
			Участник исправил	Участник не исправил	
4	Специальное снаряжение находится в РЗ этапа и не подключено к судейскому оборудованию либо после прохождения ОЗ этапа участником (всеми участниками связки/группы) и освобождения судейского оборудования от основного специального снаряжения участника (связки, группы), либо после истечения КВ.	-	Нет	Нет	Специальное снаряжение разрешено забрать без соблюдения условий этапа (блока этапов), но с соблюдением требований безопасности, не мешая при этом работе других участников (связок, групп), в соответствии с указаниями судьи.
5	Специальное снаряжение подключено к судейскому оборудованию после прохождения ОЗ этапа участником (всеми участниками связки/группы) и освобождения судейского оборудования от основного специального снаряжения участника (связки, группы) до истечения КВ.	Предупреждение	Нет	Назначается временной штраф - 3 минуты (при условии исправления нарушения согласно требованиям п. 6 таблицы)	Нарушение исправляется с соблюдением правил обратного движения по этапу (см. п. 1.3.6).
6	Специальное снаряжение подключено к судейскому оборудованию после прохождения ОЗ этапа участником (всеми участниками связки/группы) и освобождения судейского оборудования от основного специального снаряжения участника (связки, группы) после истечения КВ.	Предупреждение	Назначается временной штраф - 3 минуты	Снятие с этапа	Специальное снаряжение необходимо забрать без соблюдения условий этапа (блока этапов), но с соблюдением требований безопасности, не мешая при этом работе других участников (связок, групп), в соответствии с указаниями судьи (см. п. 1.3.7).

6.1.4 Штрафные санкции при перебросе и сбросе снаряжения указаны в таблице 13.

Таблица 13

Штрафные санкции при перебросе и сбросе снаряжения

№ п/п	Нарушение	Расположение участника, допустившего нарушение	Кем выполняются действия в случае совершения нарушения	Порядок действий в случае совершения нарушения
1	Переброс снаряжения (см. п. 7.16.1) из БЗ этапа (блока этапов) в БЗ или ОЗ этапа (блока этапов)	в БЗ ИС этапа (блока этапов) в БЗ ЦС этапа (блока этапов)	Нарушивший участник	<ul style="list-style-type: none"> - пройти этап (первый этап блока этапов); - вернуться на ИС данного этапа в соответствии с условиями обратного движения; - пройти данный этап повторно. - вернуться на ИС этапа (последнего этапа блока этапов) в соответствии с условиями обратного движения; - пройти данный этап повторно.
2	Переброс снаряжения (см. п. 7.16.1) из ОЗ этапа (блока этапов) в ОЗ или БЗ этапа (блока этапов); сброс / допущено падение снаряжения с высоты более 3 метров	в ОЗ этапа в ОЗ блока этапов (на ТО)	Нарушивший участник	<ul style="list-style-type: none"> - достигнуть ЦС данного этапа; - вернуться на ИС этапа в соответствии с условиями обратного движения; - пройти этап повторно. <p>либо:</p> <ul style="list-style-type: none"> - пройти следующий этап блока этапов; - вернуться на ИС данного этапа в соответствии с условиями обратного движения; - пройти данный этап повторно, <p>либо:</p> <ul style="list-style-type: none"> - вернуться на ИС предыдущего этапа блока этапов в соответствии с условиями обратного движения; - пройти данный этап повторно.

6.2. *Бесштрафовая система оценки нарушений*

6.2.1 При использовании бесштрафовой системы оценки нарушений оценка нарушений производится в соответствии с вариантом «Бесштрафовая» таблицы 11.

6.2.2 При совершении нарушения, предусмотренного п.п. 1, 4, 5, 6.1, 6.2, 7.1, 8 таблицы 11, группе (связке, участнику) необходимо:

- исправить нарушение на месте без продолжения движения;

6.2.3 При совершении нарушения, предусмотренного п.п. 3, 7.2, 10.1, 10.2, 11 таблицы 11, либо невыполнении требований судьи по п. 6.2.2 после второго предупреждения, либо преодоления ОЗ этапа с нарушением, участнику, непосредственно преодолевавшему ОЗ этапа в момент совершения нарушения, необходимо:

- вернуться на ИС этапа в соответствии с условиями обратного движения;

- пройти этап без нарушений.

6.2.4 Штрафные санкции с достижением ЦС этапа (блока этапов)

6.2.4.1 При совершении нарушения, предусмотренного п.п. 12.1, 12.2 таблицы 11, необходимо исправить нарушение на месте без продолжения движения, после этого участнику, в момент совершения нарушения непосредственно преодолевавшему ОЗ этапа, необходимо:

- достигнуть ЦС этапа;
- вернуться на ИС этапа в соответствии с условиями обратного движения;

- пройти этап (в случае нарушения требований п.п. 1.3.1.1, 1.3.1.3 пройти любой из двух этапов, входящий в перестёжку) без нарушений.

До окончания повтора другие участники не могут входить в ОЗ этапа, на котором было совершено нарушение, задействовать КОД и ПОД этого этапа.

6.2.4.2 При совершении нарушения, предусмотренного п. 6.3 таблицы 11, участнику, допустившему нарушение, необходимо выполнить действия согласно таблице 13. В противном случае группе (связке, участнику) назначается штрафное время 3 минуты.

До окончания повтора другие участники не могут входить в ОЗ этапа, на котором было совершено нарушение, задействовать КОД и ПОД этого этапа.

6.2.4.3 При совершении нарушения, предусмотренного п. 7.3 таблицы 11, необходимо исправить нарушение (снять перила с жумара), организовать перила в соответствии с данной частью Правил.

После этого одному из участников, находящемуся на ИС этапа необходимо:

- достигнуть ЦС этапа;
- вернуться на ИС этапа в соответствии с условиями обратного движения;
- пройти этап по перилам без нарушений.

При отсутствии участников на ИС этапа, одному из участников, находящемуся на ЦС этапа, необходимо:

- вернуться на ИС этапа в соответствии с условиями обратного движения;
- пройти этап по перилам без нарушений.

До окончания повтора другие участники не могут входить в ОЗ этапа, на котором было совершено нарушение, задействовать КОД и ПОД этого этапа.

6.2.5 В случаях, предусмотренных п.п. 12.3, 13, 14, 15 таблицы 11, либо при невыполнении требований судьи по п.п. 6.2.3, 6.2.4.1, 6.2.4.3, группа (связка, участник) получает снятие с этапа (блока этапов) в соответствии с п. 1.3.7.

6.2.6 Если участник (связка, группа) не привёл судейское оборудование в требуемое Условиями состояние (п. 1.3.1), допускается замена снятия с этапа назначением штрафного времени – 3 минуты аналогично п.п. 4-5 таблицы 12, если это прямо указано в Условиях.

6.2.7 Результат участника (связки, группы) на дистанции определяется временем её прохождения (п. 1.4.4) и прибавлением штрафного времени.

6.2.8 За снятие с этапов (блоков этапов) применяется после финиша одна из следующих санкций:

- а) снятие с дистанции;
- б) назначается штрафное время, равное ОКВ дистанции, за каждое снятие с этапа (блока этапов), при этом снятие с блока этапов считается как одно снятие с этапа.

6.2.9 На всероссийских соревнованиях, чемпионате и первенстве федерального округа, двух или более федеральных округов применяются условия п. 6.2.8 (а).

На других соревнованиях возможно применение п. 6.2.8 (а) или п. 6.2.8 (б). Выбор санкции должен быть указан в Условиях.

6.2.10 При проведении соревнований в дисциплине «дистанция – пешеходная» в закрытых помещениях судья оповещает участника о нарушениях после финиша (кроме нарушений, предусмотренных п.п. 12.3,

13 таблицы 11). При наличии после финиша участника неисправленного (см. п.п. 6.2.2, 6.2.3, 6.2.4.1, 6.2.4.2, 6.2.4.3) нарушения, участник снимается с дистанции.

При проведении соревнований всероссийского, межрегионального и регионального уровней применение данного пункта обязательно.

При проведении соревнований муниципального уровня, в случае применения данного пункта, он должен быть оговорен в Условиях.

6.3. Штрафная система оценки нарушений

6.3.1 При использовании штрафной системы оценка нарушений производится в соответствии с вариантом «Штрафная» таблицы 11. За каждое совершённое нарушение группа (связка, участник) получает штрафные баллы в соответствии с таблицей 11.

6.3.2 При совершении нарушения, предусмотренного п.п. 1, 4, 5, 6.1, 6.2, 7.1, 7.3, 8, 10.2, 12.1, 12.2 таблицы 11, группе (связке, участнику) необходимо:

- исправить нарушение на месте без продолжения движения (в случае нарушения требований п. 1.3.1 участнику, неверно осуществившему перестёжку, достаточно подключить ус самостраховки к ГО; в случае нарушения, предусмотренного п. 7.3 таблицы 11, достаточно снять перила с жумара).

6.3.3 При совершении нарушения, предусмотренного п.п. 3, 7.2, 10.1, 11 таблицы 11, либо при невыполнении требований судьи по п. 6.3.2 (за исключением требований, относящихся к п.п. 12.1, 12.2 таблицы 11), участнику, непосредственно преодолевавшему ОЗ этапа в момент совершения нарушения, необходимо:

- вернуться на ИС этапа в соответствии с условиями обратного движения;
- пройти этап без нарушений.

6.3.4 В случаях, предусмотренных п.п. 12.3, 13, 14, 15 таблицы 11, либо при невыполнении требований судьи по п. 6.3.2, относящихся к п.п. 12.1, 12.2 таблицы 11, п. 6.3.3, группа (связка, участник) получает снятие с этапа (блока этапов) в соответствии с п. 1.3.7.

6.3.5 Результат группы (связки, участника) на дистанции определяется суммой времени прохождения дистанции и временного эквивалента штрафных баллов.

6.3.6 Временной эквивалент одного штрафного балла устанавливается: 15 секунд для короткой дистанции, 30 секунд для длинной дистанции.

6.3.7 См. п. 6.2.8.

6.3.8 См. п. 6.2.9.

6.4. Применение систем оценки нарушений на соревнованиях различного уровня

6.4.1 На всероссийских соревнованиях, чемпионате и первенстве федерального округа, двух или более федеральных округов применяется бесштрафовая система оценки нарушений.

6.4.2 На других соревнованиях возможно применение бесштрафовой или штрафной системы оценки нарушений.

6.5. Дополнительные штрафные санкции на дистанции с участками ориентирования

6.5.1 За нарушение последовательности взятия КП в случае не исправления данного нарушения в соответствии с требованием п. 1.2.2.5 участник (связка, группа) получает снятие с дистанции.

6.5.2 За пропуск (не взятие) КП (п. 5.8.17) участник (связка, группа) получает снятие с дистанции.

6.5.3 Допускается замена снятия с дистанции в связи с п. 6.5.2 участников (связок, групп), количество пропущенных (не взятых) КП у которых не более двух, назначением штрафного времени – 20 минут за каждый пропущенный (не взятый) КП. Применение данного пункта должно быть оговорено Условиями.

7. ТЕХНИЧЕСКИЕ ПРИЁМЫ

7.1. Переправа первого участника вброд

Переправа первого участника вброд осуществляется только при проведении соревнований в дисциплине «дистанция – пешеходная – группа».

7.1.1 Переправа осуществляется с обеспечением страховки основной верёвкой, расположенной выше по течению. К участнику дополнительно должна быть подключена верёвка сопровождения, выдача которой осуществляется ниже по течению. Страховочная верёвка и верёвка сопровождения подключаются к двум отдельным петлям (из основной верёвки) длиной 50-70 см, подключённым в свою очередь в соответствии с рисунком 3 приложения 1 (допускается использовать либо петли, завязанные в соответствии с рисунком 3 приложения 1, либо опорные петли (см. п. 3.8)). Страховочная верёвка должна удерживаться в руках не менее чем двумя участниками. Верёвка сопровождения должна удерживаться в руках не менее чем одним участником.

7.1.2 Верёвки не должны проходить через карабины на ТО. Свободные концы верёвок не закреплены, оканчиваются одним из узлов:

проводник-восьмёрка, двойной булинь, двойной проводник, австрийский проводник.

7.1.3 Расстояние между участниками, обеспечивающими страховку и сопровождение, должно быть не менее половины ширины водного препятствия, если иное не оговорено в Условиях.

7.2. *Переправа первого участника через водное препятствие по бревну*

Переправа первого участника через водное препятствие по бревну осуществляется только при проведении соревнований в дисциплине дистанция – пешеходная – группа.

7.2.1 Переправа осуществляется с обеспечением страховки основной верёвкой, выдаваемой на уровне бревна. К участнику дополнительно должна быть подключена верёвка сопровождения, выдача которой осуществляется ниже по течению реки. Страховочная верёвка и верёвка сопровождения подключаются к двум отдельным петлям (из основной верёвки) длиной 50-70 см, подключённым в свою очередь в соответствии с рисунком 3 приложения 1 (допускается использовать либо петли, завязанные в соответствии с рисунком 3 приложения 1, либо опорные петли (см. п. 3.8)). Страховочная верёвка должна удерживаться в руках не менее чем двумя участниками. Верёвка сопровождения должна удерживаться в руках не менее чем одним участником.

7.2.2 Верёвки выдаются согласно п.п. 7.1.2–7.1.3.

7.2.3 Для дополнительной опоры участник может использовать только верёвку сопровождения. Свободный конец верёвки сопровождения жёстко удерживается на берегу, его подключение карабином (узлами) к участникам либо к ТО запрещается. Участник переправляется по бревну, постепенно выдавая верёвку и контролируя её натяжение; либо участник, осуществляющий сопровождение, выдает верёвку при движении сопровождаемого участника по бревну.

7.2.4 Способ движения по бревну (на ногах, сидя на бревне и т. д.) может указываться в Условиях.

7.3. *Верхняя командная страховка*

7.3.1 Организация страховки участника должна осуществляться одним из следующих способов:

а) через ФСУ, закреплённое на страхующем участнике в соответствии с п. 3 таблиц 1 и 2 приложения 1, и карабин на ТО;

б) через ФСУ, закреплённое на ТО, на которой стоит на самостраховке страхующий участник;

в) через ФСУ, закреплённое на ТО, на которой не стоит на самостраховке страхующий участник (только в случае, если угол наклона перил или крутизна склона этапа менее 25°).

При организации ВКС на блоках этапов страховочная верёвка должна проходить последовательно через карабины на всех ТО, идущих от страхующего до страхуемого участника, если иное не оговорено в Условиях.

Страховка на этапах организуется из БЗ, если иное не оговорено в Условиях (в соответствии с п. 4.4.1).

7.3.2 Конец страховочной верёвки подключается к ИСС страхуемого участника в соответствии с п. 4.4 таблиц 1 и 2 приложения 1.

7.3.3 Свободный конец страховочной верёвки должен быть закреплён на ТО, в которой стоит на самостраховке страхующий участник, или на страхующем участнике в соответствии с п. 4.4 приложения 1.

7.3.4 Страхующий участник должен находиться на самостраховке, кроме случаев:

а) организации ВКС с ИС этапов «Подъём по склону» и «Подъём по перилам» из БЗ, не оборудованной ТО;

б) организации ВКС с ЦС этапов «Спуск по склону» и «Спуск по перилам» из БЗ, не оборудованной ТО;

в) организации ВКС с ИС (ЦС) этапа «Переправа методом «вертикальный маятник», не оборудованной ТО.

7.3.5 Страховочная верёвка должна удерживаться рукой ниже (после) ФСУ страхующим участником.

7.3.6 При необходимости отпустить руки от страховочной верёвки или выстегнуть ФСУ, страхующий участник должен выполнить одно из действий:

– завязать на страховочной верёвке узел и встегнуть в ИСС соответствии с п. 4.4 приложения 1 либо в ТО;

– встегнуть в страховочную верёвку жумар, закреплённый на усе самостраховки либо на ТО.

В любом случае запрещено передвижение страхуемого участника в ОЗ.

7.3.7 Провис страховочной верёвки не должен быть:

– ниже ступней страхующего (страховочная верёвка не должна касаться поверхности рельефа) и страхуемого участника – на этапах с углом наклона перил или крутизной склона $<40^\circ$;

– ниже ступней страхующего участника и коленей страхуемого участника – на этапах с углом наклона перил или крутизной склона $\geq 40^\circ$ и

при нахождении страхуемого участника на ТО в соответствии с п.п. 1.3.1.3, 1.3.1.4.

7.3.7.1 При подъёме или спуске по перилам наклонной навесной переправы с ВКС с углом наклона перил $\geq 40^\circ$ провис страховочной верёвки оценивается:

- для подъёма по наклонной навесной переправе – с момента пересечения страхуемым участником КЛ ОЗ этапа или КЛ начала ЗЗК при наличии таковой;

- для спуска по наклонной навесной переправе – до момента пересечения страхуемым участником КЛ ОЗ этапа или КЛ окончания ЗЗК при наличии таковой.

7.3.7.2 При прохождении навесной переправы с углом наклона $< 20^\circ$ вверх или вниз, если в соответствии с п. 4.4.4 участник должен быть обеспечен ВКС, а также при подъёме или спуске по перилам наклонной навесной переправы с ВКС с углом наклона перил $< 40^\circ$, провис страховочной верёвки оценивается:

- для подъёма по наклонной навесной переправе или для прохождения навесной переправы вверх – с момента достижения страхуемым участником середины данной навесной переправы (наклонной навесной переправы);

- для спуска по наклонной навесной переправе или для прохождения навесной переправы вниз – до момента достижения страхуемым участником середины данной навесной переправы (наклонной навесной переправы).

7.3.7.3 При прохождении подъёма или спуска по склону с ВКС, подъёма или спуска по перилам с ВКС провис страховочной верёвки оценивается во время нахождения участника в ОЗ этапа (блока этапов), в т.ч. при нахождении на ТО в соответствии с п.п. 1.3.1.3, 1.3.1.4.

7.3.8 См. п. 7.6.7.

7.3.9 При выполнении ТП участники должны исключить перетирание верёвок.

7.4. *Подъём первого участника с нижней командной страховкой*

7.4.1 Участник поднимается по склону с нижней командной страховкой свободным лазаньем, простёгивая страховочную верёвку в карабины, отвечающие требованиям п.п. 3.3.1 – 3.3.2, закреплённые на ППС.

7.4.2 При организации нижней командной страховки из БЗ этапа страховка осуществляется с момента подключения страховочной верёвки через карабин на первом ППС.

7.4.3 См. п.п. 7.3.1–7.3.9.

7.5. *Траверс склона первым участником*

7.5.1 Участник движется по склону со страховкой свободным лазаньем, простёгивая страховочную верёвку в карабины, отвечающие требованиям п.п. 3.3.1–3.3.2, закреплённые на ППС.

7.5.2 См. п.п. 7.3.1–7.3.9.

7.6. *Организация, восстановление и снятие перил*

Организация перил

7.6.1 Перилами является основная верёвка, используемая группой (связкой, участником) для преодоления препятствия, закреплённая:

а) на этапах «Спуск по склону» и «Спуск по перилам» – на ТО ИС этапа;

б) на этапах «Подъём по склону» и «Подъём по перилам» – на ТО ЦС этапа;

в) на этапе «Переправа методом «вертикальный маятник» – на ТО, указанной для этого в Условиях;

г) на этапе «Переправа методом «горизонтальный маятник»» - на ТО ИС или ЦС этапа;

д) на этапе «Переправа по параллельным перилам»: верхние перила – на верхних ТО ИС и ЦС этапа, нижние перила – на нижних ТО ИС и ЦС этапа;

е) на этапе «Подъём по склону с организацией перил» (индивидуальное прохождение) – в соответствии с п. 7.21.

ж) на остальных этапах – на ТО ИС и ЦС этапа.

7.6.2 Перила могут использоваться для подключения самостраховки и/или для опоры (см. п. 1.6.7).

7.6.3 Закрепление перил к ТО осуществляется методом «карабинная удавка» в соответствии с п. 3.7.4 и п. 6 приложения 1 или узлами, указанными в п. 3.7 и п. 5 приложения 1.

7.6.4 При организации перил траверса перила должны проходить через карабины на ППС в ОЗ без закрепления на них узлами (кроме ТО ИС и ЦС).

7.6.5 На этапах «Спуск по склону» и «Спуск по перилам» допускается закрепление перил кольцом на ТО.

В этом случае концы перильной верёвки должны быть связаны узлом из п. 3.7 либо соединены при помощи карабина, при этом устройства для обеспечения самостраховки (ФСУ) включаются в обе ветви перил так, чтобы:

а) либо соединение концов верёвки должно оставаться на свободном конце перил ниже ФСУ;

б) либо на свободном конце перил ниже ФСУ должен быть завязан один из узлов: проводник-восьмёрка, двойной булинь, двойной проводник, австрийский проводник.

В случае, если перила организованы из двух отдельных верёвок, то:

– концы верёвок выше ФСУ должны быть связаны узлом из п. 3.7 либо соединены при помощи карабина;

– концы верёвок ниже ФСУ должны быть связаны узлом из п. 3.7, либо соединены при помощи карабина, либо на концах обеих верёвок должен быть завязан общий узел проводник-восьмёрка.

7.6.6 Закрепление перил на жумар.

7.6.6.1. Допускается закрепление перил на жумар через карабин на ТО (см. п. 7 приложения 1), при этом:

– натяжение перил осуществляется одновременно не более чем одним участником;

– жумар крепится на перилах согласно рисунку 23 приложения 1 (при натяжении двойных перил карабин жумара может быть общим для обоих жумаров);

– перила должны быть дополнительно закреплены методом «карабинная удавка» (см. п. 3.7.4) либо подключены к ТО карабином. Узел должен быть завязан вплотную к жумару, длина верёвки от жумара до карабина, которым закреплены перила, должна быть не более 30 см.

7.6.6.2. Перила, натянутые полиспастом, закреплять на зажимах не разрешается.

7.6.7 В случае, если организация перил и ВКС (сопровождения) производится через судейские карабины либо организованные на них ТО, организация перил и ВКС (сопровождения) должна производиться через разные судейские карабины или через ТО, организованные участниками, расположенные на разных судейских карабинах.

7.6.8 Допускается использование полиспаста в соответствии с п.п. 3.3.9-3.3.13. Перила из одинарной верёвки, натянутые полиспастом, страховочными не являются.

7.6.9 При организации перил на этапах «Спуск по склону», «Спуск по перилам», «Подъём по склону», «Подъём по перилам», «Переправа методом «вертикальный маятник»», а также при организации перил для самостраховки по п. 7.9.4, на свободном (не закреплённом на ТО и не подключенным к участнику в горизонтальный участок блокировки ИСС между точками 1 или в карабин уса самостраховки (см. таблицу 1 и таблицу 2 приложения 1)) конце перил должен быть завязан один из узлов: проводник-восьмёрка, двойной булинь, двойной проводник, австрийский проводник,

кроме случая, указанного в п. 7.6.5 (а). Если спуск заканчивается (подъём начинается) в ОЗ этапа, то нижний конец перил должен быть закреплён на ТО (для подъёма – до начала движения по перилам всех участников, кроме последнего; для спуска – до начала движения второго и последующих участников).

7.6.10 При проведении соревнований в закрытых помещениях узел на свободном конце перил не обязателен в том случае, если длина перил превышает длину этапа, указанную в Условиях, не менее чем на 2 метра.

7.6.11 При движении по перилам навесной переправы, наклонной навесной переправы, бревна или параллельным перилам, организованным или восстановленным (п. 7.6.12) группой (связкой, участником), преодоление ОЗ этапа осуществляется без касания рельефа (воды) в ЗЗК (п. 1.3.8).

Восстановление перил

7.6.12 Восстановление перил – ТП, применяемый при организации перил в случае, если верёвка для организации перил предоставляется судейской коллегией. Конец перильной верёвки, как правило, закреплён на ЦС этапа. Свободный (незакреплённый) конец верёвки находится на ИС этапа. Группа (участник, связка) организует перила с ИС этапа, закрепляя их узлом «штык» (см. рисунок 11 п. 5 приложения 1), если иное не оговорено в Условиях. Исходное положение свободного (незакреплённого) конца верёвки может быть оговорено в Условиях.

Снятие перил

7.6.13 Снятие перил осуществляется либо по п. 7.6.15, либо по п. 7.6.16, либо по п. 7.6.17. Соответствующий пункт должен быть оговорён в Условиях.

7.6.14 Окончанием снятия перил считается освобождение ТО от данных перил.

7.6.15 Снятие перил может осуществляться:

- с ЦС этапа;
- с ЦС этапа, входящего в блок этапов, определённого в Условиях;
- с ЦС блока этапов, если это оговорено в Условиях;
- при движении по одному из следующих этапов блока этапов, если это оговорено в Условиях.

В случае если перила закреплены на ИС этапа, снятие перил осуществляется основной верёвкой (п. 3.2.1). В случае если перила закреплены в разъёмном судейском карабине, карабин должен оставаться закрытым на протяжении всего снятия перил.

Во время снятия перил на этапах «Спуск по перилам», «Спуск по склону», а также перил навесных переправ, в т.ч. наклонных, переправ по

параллельным перилам, бревну и переправы методом «горизонтальный маятник», перильная верёвка обязана пройти через судейскую ТО (указанную в Условиях). Карабины, с помощью которых закреплены перила на ИС этапа, должны оставаться закрытыми до достижения этими карабинами ЦС этапа.

7.6.16 Снятие перил осуществляется с ИС этапа последним участником группы/связки. При этом к последнему участнику при преодолении этапа относятся те же требования по обеспечению страховкой, самостраховкой, сопровождением и способу движения, что и при прохождении первого.

7.6.17 Снятие перил осуществляется с ТО этапа (блока этапов) участником:

- находящимся на этом ТО в ОЗ на самостраховке;
- находящимся в БЗ, оборудованной данным ТО.

7.6.18 См. 7.3.9.

7.7. Сопровождение (кроме п.п. 7.1, 7.2)

7.7.1 Верёвка сопровождения подключается к сопровождаемому участнику в горизонтальный участок блокировки ИСС между точками 1 (см. таблицу 1 и таблицу 2 приложения 1) или в карабин уса самостраховки (см. п. 2.4 таблиц 1 и 2 приложения 1).

7.7.2 При организации сопровождения на блоках этапов верёвка сопровождения должна проходить последовательно через карабины на всех ТО, идущих от сопровождающего до сопровождаемого участника в соответствующем порядке, если иное не оговорено в Условиях. Сопровождение на этапах организуется из БЗ, если иное не оговорено в Условиях (см. п. 4.4.1).

7.7.3 Свободный конец верёвки сопровождения должен быть подключен к сопровождаемому участнику в горизонтальный участок блокировки ИСС между точками 1 (см. таблицу 1 и таблицу 2 приложения 1) или в карабин уса самостраховки (см. п. 2.4 таблиц 1 и 2 приложения 1), стоящему на самостраховке, либо подключен к ТО, находящейся в той же БЗ, что и сопровождающий участник. При организации сопровождения на блоках этапов из РЗ, не оборудованной ТО в БЗ, свободный конец сопровождающей верёвки должен быть закреплён только в горизонтальный участок блокировки ИСС между точками 1 (см. таблицу 1 и таблицу 2 приложения 1) или в карабин уса самостраховки (см. п. 2.4 таблиц 1 и 2 приложения 1).

7.7.4 Одновременно с сопровождением участник не должен осуществлять страховку.

7.7.5 Расположение верёвки сопровождения относительно перил, бревна не регламентируется.

7.7.6 См. п.п. 7.6.7, 7.3.9.

7.7.7 Сопровождение должно быть организовано таким образом, чтобы была обеспечена возможность вытянуть сопровождаемого участника на ту сторону этапа, с которой осуществляется сопровождение, или на ГО, через которое последовательно проходит сопровождение.

7.8. *Переправа по перилам вброд, по бревну, по параллельным перилам*

7.8.1 При движении участник должен быть подключен усом самостраховки к перилам, организованным по п. 7.6.

7.8.2 К перилам может быть подключено не более одного участника.

7.8.3 Во время нахождения участника на перилах в ОЗ запрещается подключение к перилам, оттягивание перил в любую сторону, а также выполнение любых действий, направленных на удержание или поднятие перил любыми частями тела другими участниками, в том числе верёвкой для снятия перил.

7.8.4 При переправе вброд участник должен двигаться с самостраховкой на перилах ниже по течению относительно перил.

7.8.5 При переправе участника по параллельным перилам:

а) ус самостраховки подключается к верхним перилам;

б) движение осуществляется стоя ногами на нижних перилах.

7.8.6 Провис перил этапа «Переправа по бревну», организованных участниками, не должен быть ниже пояса участника после организации перил до начала движения, а также при движении по ним участника в ОЗ.

7.8.7 При проведении соревнований в дисциплине «дистанция – пешеходная – связка» и «дистанция – пешеходная – группа» участник обеспечивается сопровождением согласно п. 7.7, если иное не оговорено в Условиях.

7.9. *Движение по навесной переправе. Подъём (спуск) по наклонной навесной переправе*

7.9.1 Переправа производится по двойным перилам (см. 3.2.2), организованным по п. 7.6.

7.9.2 Самостраховка обеспечивается карабином в соответствии с п. 4.6 таблиц 1 и 2 приложения 1. Допускается движение с использованием блоков при условии соблюдения п.п. 3.3.14–3.3.16.

7.9.3 См. п.п. 7.8.2, 7.8.3, 7.8.7.

7.9.4 При движении участника по навесной переправе (в т.ч. наклонной навесной переправе) в зависимости от угла наклона этапа могут

применяться следующие требования:

а) при движении вверх по навесной переправе или подъёме по наклонной навесной переправе участник должен быть обеспечен самостраховкой в соответствии с п. 7.10.2, при этом подключение устройства для самостраховки (жумара) осуществляется к перилам навесной или наклонной навесной переправы;

б) при движении вниз по навесной переправе или спуске по наклонной навесной переправе участник должен быть обеспечен самостраховкой в соответствии с п.п. 7.10.3, 7.10.8, при этом устройство для самостраховки (ФСУ) подключается к отдельным перилам:

- либо организованным участником;
- либо судьейским, если это указано в Условиях.

в) участник вместо сопровождения должен быть обеспечен ВКС в соответствии с п. 7.3.

7.9.4.1 Движение по навесным переправам с углом наклона $\alpha < 20^\circ$

При движении участника по навесной переправе (угол наклона этапа $< 20^\circ$) выполнение требований п.п. 7.9.4(а), 7.9.4(б), 7.9.4(в) необходимо в случае, если это указано в Условиях (п. 4.4.4).

7.9.4.2 Спуск, подъём по навесным переправам с углом наклона $20^\circ \leq \alpha < 30^\circ$

При спуске или подъёме участника по наклонной навесной переправе (угол наклона этапа $20^\circ \leq \alpha < 30^\circ$) к участнику применяется требование по обеспечению ВКС в соответствии с п. 7.9.4(в), а в случае, если это невозможно (движение первого участника, индивидуальное прохождение), к участнику применяются требования по обеспечению самостраховкой в соответствии с п.п. 7.9.4(а), 7.9.4(б). В случае, если ВСС предусматривается условиями этапа, то выполнение требований по обеспечению самостраховкой по п.п. 7.9.4 (а), 7.9.4 (б) необходимо, если это указано в Условиях.

7.9.4.3 Спуск, подъём по наклонным навесным переправам с углом наклона $\alpha \geq 30^\circ$

При спуске или подъёме участника по наклонной навесной переправе (угол наклона этапа $\geq 30^\circ$) к участнику применяются следующие требования:

- обеспечение самостраховкой по п.п. 7.9.4(а), 7.9.4(б) вне зависимости от наличия ВКС (ВСС),
- обеспечение ВКС по п. 7.9.4(в) кроме случаев, при которых обеспечение участника ВКС невозможно (движение первого участника, индивидуальное прохождение).

7.9.4.4 Подъём по наклонной навесной переправе с углом наклона $\alpha \geq 20^\circ$ на соревнованиях в природной среде

При подъёме участника по наклонной навесной переправе (угол наклона этапа $\geq 20^\circ$) допускается обеспечение его сопровождением в соответствии с п. 7.7 (вместо ВКС), если это оговорено в Условиях, при этом участник должен быть обеспечен самостраховкой по п. 7.9.4(а).

7.9.5 При прохождении этапа по п. 7.9.4 (б) при необходимости отпустить перила и/или выстегнуть устройство, применяемое для спуска (ФСУ), участник должен выполнить одно из следующих действий:

- завязать на перилах узел (проводник-восьмёрка, двойной проводник или австрийский проводник) и встегнуть в горизонтальный участок блокировки ИСС между точками 1 (см. таблицу 1 и таблицу 2 приложения 1);
- завязать на перилах узел (проводник-восьмёрка, двойной проводник или австрийский проводник) и встегнуть в него ус самостраховки;
- встать на самостраховку по п. 7.10.2.

Перемещение в ОЗ при выполнении указанных действий до восстановления самостраховки по п.п. 7.10.3, 7.10.8 запрещено (кроме обратного движения (см. п. 1.3.6)).

7.9.6 При спуске по наклонной навесной переправе движение производится вперёд ногами.

7.10. Подъём (спуск) с самостраховкой по перилам (по склону)

7.10.1 Участник движется с самостраховкой по перилам, организованным по п. 7.6.

7.10.2 Для организации самостраховки на подъёме применяется устройство (жумар), отвечающее требованиям п. 3.3.3, подключенное к ус самостраховки.

7.10.3 Для организации самостраховки на спуске применяется устройство (ФСУ), отвечающее требованиям п. 3.3.4.

7.10.4 Для организации самостраховки на дистанциях 1-2 классов, если угол наклона подъёма (спуска) $\leq 30^\circ$, допускается использовать схватывающий узел (рисунок 15 п. 5 приложения 1), выполненный из репшура диаметром 6 мм (в рабочем сечении 2 ветви) (п. 4.4.6).

7.10.5 При движении с самостраховкой, организованной согласно п. 7.10.4, участник должен перемещать схватывающий узел таким образом, чтобы исключить его захват (зажатие в кулаке).

7.10.6 Провис перил не должен быть ниже уровня ступней участника.

7.10.7 См. п. 7.8.2.

7.10.8 При использовании для самостраховки ФСУ при нахождении в ОЗ перильная верёвка должна удерживаться рукой, расположенной после ФСУ (регулирующей рукой).

7.10.9 При проведении соревнований в природной среде на этапе «Спуск по перилам», если к перилам, организованным участником (связкой, группой), подключена верёвка для снятия данных перил, последняя должна проходить через ФСУ вместе с перилами.

7.10.10 Допускается введение требования п. 7.10.9 на этапе «Спуск по склону». Применение данного пункта на этапе «Спуск по склону» должно быть указано в Условиях.

7.10.11 При проведении соревнований в закрытых помещениях на этапе «Спуск по перилам», если к перилам, организованным участником, подключена верёвка для снятия данных перил, последняя должна проходить через ФСУ вместе с перилами, при этом длина верёвки для снятия перил должна превышать указанную в Условиях длину этапа не менее чем на 2 метра.

7.10.12 При прохождении этапа при необходимости выстегнуть устройство, применяемое для подъёма (жумар), участник должен выполнить одно из следующих действий:

- завязать на перилах узел (проводник-восьмёрка, двойной булинь, двойной проводник, австрийский проводник) и встегнуть в горизонтальный участок блокировки ИСС между точками 1 (см. таблицу 1 и таблицу 2 приложения 1);
- завязать на перилах узел (проводник-восьмёрка, двойной булинь, двойной проводник, австрийский проводник) и встегнуть в него ус самостраховки;
- встать на самостраховку по п.п. 7.10.3, 7.10.8.

Перемещение в ОЗ при выполнении указанных действий до восстановления самостраховки по п. 7.10.2 запрещено (кроме обратного движения (см. п. 1.3.6)).

7.10.13 При прохождении этапа при необходимости отпустить перила и/или выстегнуть устройство, применяемое для спуска (ФСУ), участник должен выполнить одно из следующих действий:

- завязать на перилах узел (проводник-восьмёрка, двойной проводник или австрийский проводник) и встегнуть в горизонтальный участок блокировки ИСС между точками 1 (см. таблицу 1 и таблицу 2 приложения 1);
- завязать на перилах узел (проводник-восьмёрка, двойной проводник или австрийский проводник) и встегнуть в него ус самостраховки;
- встать на самостраховку по п. 7.10.2.

Перемещение в ОЗ при выполнении указанных действий до восстановления самостраховки по п.п. 7.10.3, 7.10.8 запрещено (кроме обратного движения (см. п. 1.3.6)).

7.11. Подъём по перилам (по склону, по стенду с зацепами) с верхней командной страховкой

7.11.1 Подъём участника может осуществляться:

а) свободным лазанием,

б) с самостраховкой жумаром согласно п. 7.10 по перилам в соответствии с Условиями.

7.11.2 Участник должен быть обеспечен ВКС согласно п. 7.3. При подъёме по п. 7.11.1 (а) в случае невозможности обеспечения участника ВКС (движение первого участника, индивидуальное прохождение) участник должен быть обеспечен ВСС.

7.11.3 См. п. 7.8.2.

7.12. Спуск по перилам (по склону) с верхней командной страховкой

7.12.1 Движение участника осуществляется с самостраховкой по перилам. Для организации самостраховки используется ФСУ (п. 7.10.3).

7.12.2 Участник обеспечивается ВКС согласно п. 7.3.

7.12.3 См. п. 7.8.2.

7.12.4 См. п.п. 7.10.8, 7.10.9, 7.10.10, 7.10.11.

7.12.5 При прохождении этапа при необходимости отпустить перила и/или выстегнуть ФСУ, участник должен выполнить одно из следующих действий:

- завязать на перилах узел (проводник-восьмёрка, двойной проводник или австрийский проводник) и встегнуть в горизонтальный участок блокировки ИСС между точками 1 (см. таблицу 1 и таблицу 2 приложения 1);

- завязать на перилах узел (проводник-восьмёрка, двойной проводник или австрийский проводник) и встегнуть в него ус самостраховки;

- встать на самостраховку по п. 7.10.2.

Перемещение в ОЗ при выполнении указанных действий до восстановления самостраховки по п.п. 7.10.3, 7.10.8 запрещено (кроме обратного движения (см. п. 1.3.6)).

7.13. Траверс склона по перилам

7.13.1 При движении участник должен быть подключен к перилам усом самостраховки или карабином, подключенным в горизонтальный участок блокировки ИСС между точками 1 (см. таблицу 1 и таблицу 2 приложения 1);

7.13.2 Участник должен находиться ниже по склону относительно перил.

7.13.3 См. п. 7.8.2.

7.14. Переправа по бревну методом «горизонтальный маятник»

7.14.1 Участник выполняет ТП с опорой на перила, удерживая перила не менее чем одной рукой на протяжении всей ОЗ. Участник переправляется по бревну, постепенно выдавая (или выбирая) верёвку и контролируя её натяжение.

7.14.2 Провис участка перил между ТО и удерживающей рукой не должен быть ниже ступней участника или бревна.

7.14.3 Свободный конец перил должен быть подключен в горизонтальный участок блокировки ИСС между точками 1 (см. таблицу 1 и таблицу 2 приложения 1).

7.14.4 См. п. 7.8.2.

7.14.5 См. п. 7.2.4.

7.15. Переправа методом «вертикальный маятник»

7.15.1 Для переправы используются перила, организованные по п. 7.6.

7.15.2 Переправа осуществляется одним из следующих способов:

а) в случае если участник не регулирует своего положения на перилах, участник движется с самостраховкой либо жумаром (п. 3.3.3) на перилах, либо узлом (п. 3.7), подключенным к уссу самостраховки или в горизонтальный участок блокировки ИСС участника между точками 1 (см. таблицу 1 и таблицу 2 приложения 1);

б) в случае если участник регулирует своё положение на перилах, участник движется с самостраховкой ФСУ (п. 3.3.4), при этом участник дополнительно должен быть обеспечен ВКС согласно п. 7.3. Дополнительно участник может использовать устройства, отвечающие требованиям п.п. 3.3.1–3.3.3 (карабины, жумар).

Место подключения участника к перилам должно располагаться не ниже пояса.

7.15.3 См. п. 7.8.2.

7.15.4 При проведении соревнований в дисциплине «дистанция – пешеходная – связка» и «дистанция – пешеходная – группа» участник обеспечивается сопровождением согласно п. 7.7, если иное не оговорено в Условиях. Сопровождение не должно проходить через ТО, через которую организованы перила.

7.15.5 Участник должен преодолеть ЗЗК (ОЗ) прыжком без касания рельефа и/или поверхности воды.

7.16. Транспортировка снаряжения

7.16.1 Запрещается:

- перебрасывать из БЗ этапа (блока этапов) в БЗ или ОЗ этапа (блока этапов),
- перебрасывать из ОЗ этапа (блока этапов) в ОЗ или БЗ этапа (блока этапов),
- сбрасывать или допускать падение с высоты более 3 метров, следующее снаряжение:
 - специальное снаряжение,
 - основное специальное снаряжение, не находящееся никакой своей частью в БЗ этапа (блока этапов) и не подключенное к ТО, к участнику (ИСС, блокировке ИСС, снаряжению на ИСС) или к снаряжению, подключенному к ТО.

7.16.2 Запрещается волочение верёвок на дистанции, кроме как в РЗ этапов и блоков этапов, если иное не оговорено в Условиях.

7.16.3 Дополнительные требования к транспортировке снаряжения могут быть оговорены в Условиях.

7.17. Спуск спортивным способом

7.17.1 Спуск участника происходит по перилам согласно приложению 3.

7.17.2 Участник движется вполоборота таким образом, чтобы плечи были параллельны верёвке.

7.17.3 Перильная верёвка должна проходить за спиной и, для увеличения трения, обёрнута вокруг руки, которая находится выше по склону. Рукой, находящейся ниже по склону, участник расправляет верёвку перед собой.

7.17.4 Приём выполняется в перчатках/рукавицах и в плотной одежде.

7.17.5 См. п. 7.8.2.

7.18. Подъём спортивным способом

7.18.1 Движение участника осуществляется с опорой на перила согласно приложению 3.

7.18.2 Участник движется вверх по склону, поочередно захватывая верёвку правой и левой рукой, обкручивая её вокруг кисти и предплечья.

7.18.3 Приём выполняется в перчатках/рукавицах и в плотной одежде.

7.18.4 См. п. 7.8.2.

7.19. Переправа с опорой на перила по бревну, по параллельным перилам

7.19.1 Для движения и сохранения равновесия участник использует опору на перила на протяжении всей ОЗ этапа.

7.19.2 При движении по бревну или параллельным перилам участникам должна обеспечиваться гимнастическая страховка.

7.20. Верхняя судейская страховка (ВСС)

7.20.1 Участник обеспечивается ВСС, подключение, отключение и контроль за которой во время движения он осуществляет самостоятельно. В случае если это указано в Условиях, участнику (связке, группе) после прохождения этапа необходимо вернуть верёвку ВСС в исходное положение.

7.21. Подъём по склону с организацией перил (индивидуальное прохождение)

7.21.1 При выполнении ТП участник:

- закрепляет перила на ТО на ИС этапа по п. 7.6;
- поднимается по склону свободным лазаньем на ЦС этапа, простёгивая перильную верёвку в карабины, отвечающие требованиям п.п. 3.3.1–3.3.2, закреплённые на ППС;
- закрепляет перила на ТО на ЦС этапа по п. 7.6;
- спускается на ИС этапа по п. 7.10 по своим перилам, освобождая ППС от своего снаряжения;
- отключает перила от ТО на ИС этапа;
- поднимается на ЦС этапа по п. 7.10 по своим перилам;
- осуществляет снятие перил на ЦС этапа по п. 7.6.15.

ПРИЛОЖЕНИЯ К ЧАСТИ 7 РАЗДЕЛА 3

Приложение 1.

Требования к снаряжению и оборудованию

1. Снаряжение, соответствующее критериям отбраковки, указанным ниже, **запрещено для использования**.

1.1. Критерии отбраковки касок:

- поломка внутренней подвески/амортизирующего вкладыша,
- разрыв/повреждение подбородочного ремешка,
- трещины, деформация каски,
- поломка либо некорректное функционирование системы регулировки размера,
- деформация либо поломка застёжки.

1.2. Критерии отбраковки верёвок:

- любые повреждения, обнажающие сердечник,
- переломы верёвок, наличие «набуханий», неоднородность сердечника, наличие мест отсутствия сердечника верёвки под оплёткой,

- истертость (очень сильная ворсистость),
- размягчение и утончение оплётки из-за высокой степени истертости,
- не оплавлен конец верёвки,
- наличие следов химических воздействий (масляных пятен, краски и других химических веществ).

1.3. Критерии отбраковки карабинов:

- поломка возвратного механизма защёлки,
- частичное или полное выпадение заклепок защёлки,
- выработка карабина более 3мм,
- деформация контура.

1.4. Критерии отбраковки зажимов:

- значительная деформация корпуса (отклонение ручки от оси закрепления на верёвке более чем на 20°),
- наличие острых граней, краев,
- повреждение заклепок, петель, пружин,
- истирание зубцов зажима,
- поломка прижимной пружины кулачка,
- заедание при открытии зажима, заклинивание.

1.5. Критерии отбраковки спусковых устройств:

- деформация контура,
- износ более 3 мм изделий из алюминиевых сплавов,
- износ более 1 мм изделий из стали (сплавов стали),
- заострение краев,
- несоответствие параметрам п. 3.3.4.

1.6. Критерии отбраковки ИСС:

- порезы, надрывы и другие повреждения швов и коушей,
 - повреждение (истертость, надрывы и т.п.) протекторов силовых элементов,
 - деформация пряжек и металлических элементов,
 - трещины в пряжках и металлических изделиях,
 - загрязненность химическими веществами (маслами, краской и т.п.),
- Критерии отбраковки блокировки (в том числе уса самостраховки) соответствуют требованиям п. 1.2 данного приложения.

2 Требования к ИСС

2.1. Блокировка ИСС допускается только согласно следующим схемам:

- схема блокировки ИСС. Вариант 1 (таблица 1),

- схема блокировки ИСС. Вариант 2 (таблица 2).

Блокировку ИСС разрешено производить только верёвками в соответствии с п. 3.2.1.

2.2. Пряжки ИСС должны быть заправлены в соответствии с паспортом изделия. Для двухщелевых пряжек выход свободного конца стропы должен быть не менее 5 см. Типовые примеры приведены на рисунках 1, 2.



Рисунок 1



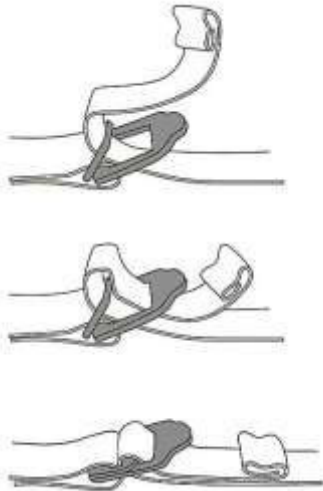

Рисунок 2

Схема блокировки ИСС. Вариант 1

	<h4>1. Присоединительные точки грудной части ИСС</h4>  <p>1.1. Пропускать верёвку блокировки через присоединительные точки грудной части ИСС можно только двумя способами:</p> <ul style="list-style-type: none"> А. завязать контрольный узел; Б. пропустить через силовую петлю.
<h4>2. Усы самостраховки</h4>  <p>2.1. Усы самостраховки должны составлять единое целое с верёвкой блокировки.</p> <p>2.2. На конце уса самостраховки вяжется узел баррел (полугрейпвайн удавка).</p> <p>2.3. Выход свободного конца должен составлять не менее 10 см.</p> <p>2.4. Сопровождение допускается закреплять в карabin уса самостраховки.</p> <p>2.5. При выполнении ТП, при которых самостраховка обеспечивается жумаром, жумар подключается в карabin уса самостраховки.</p>	<h4>3. Карabin ФСУ</h4>  <p>Располагать карabin, на котором закреплено ФСУ, допускается только на следующем элементе ИСС и блокировке:</p> <ul style="list-style-type: none"> А. расположить на страховочной петле нижней части ИСС согласно схеме (допускается расположение с любой стороны страховочной петли); Б. расположить на участке верёвки блокировки в узле «полугрейпвайн» согласно схеме. Допускается не вязать данный узел в случае, если вариант Б (ФСУ) не используется.

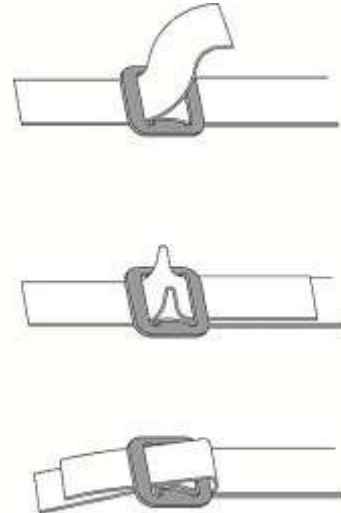
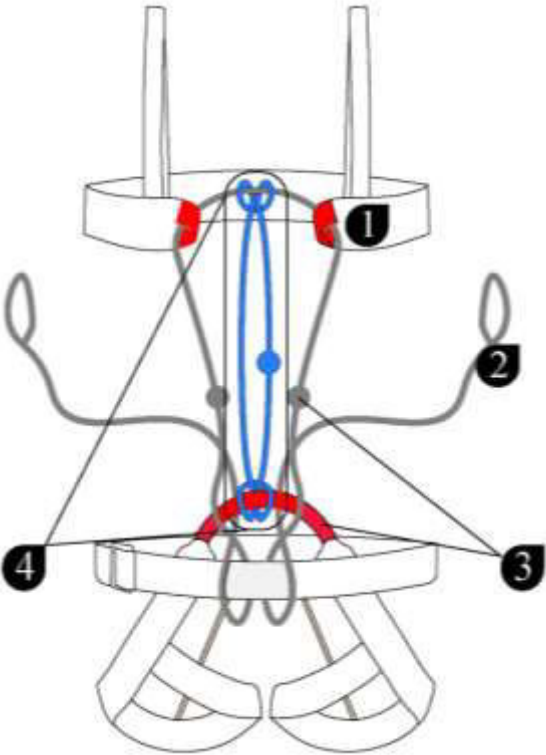
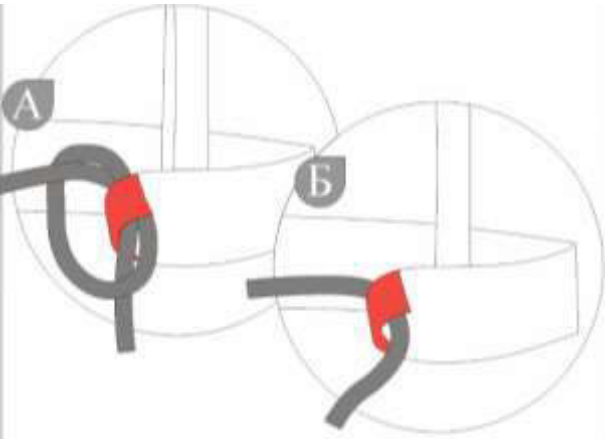
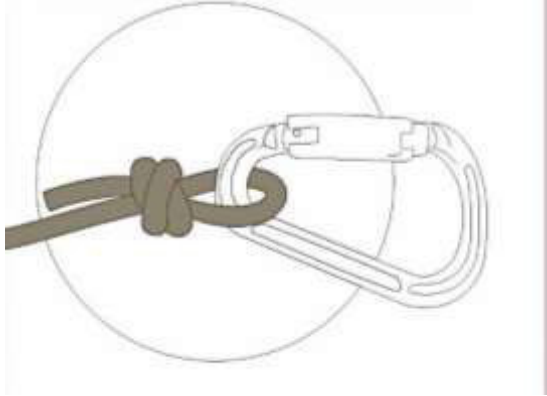
4. Оттяжка и карабин для страховки, страховочная петля нижней части ИСС, карабин ролика

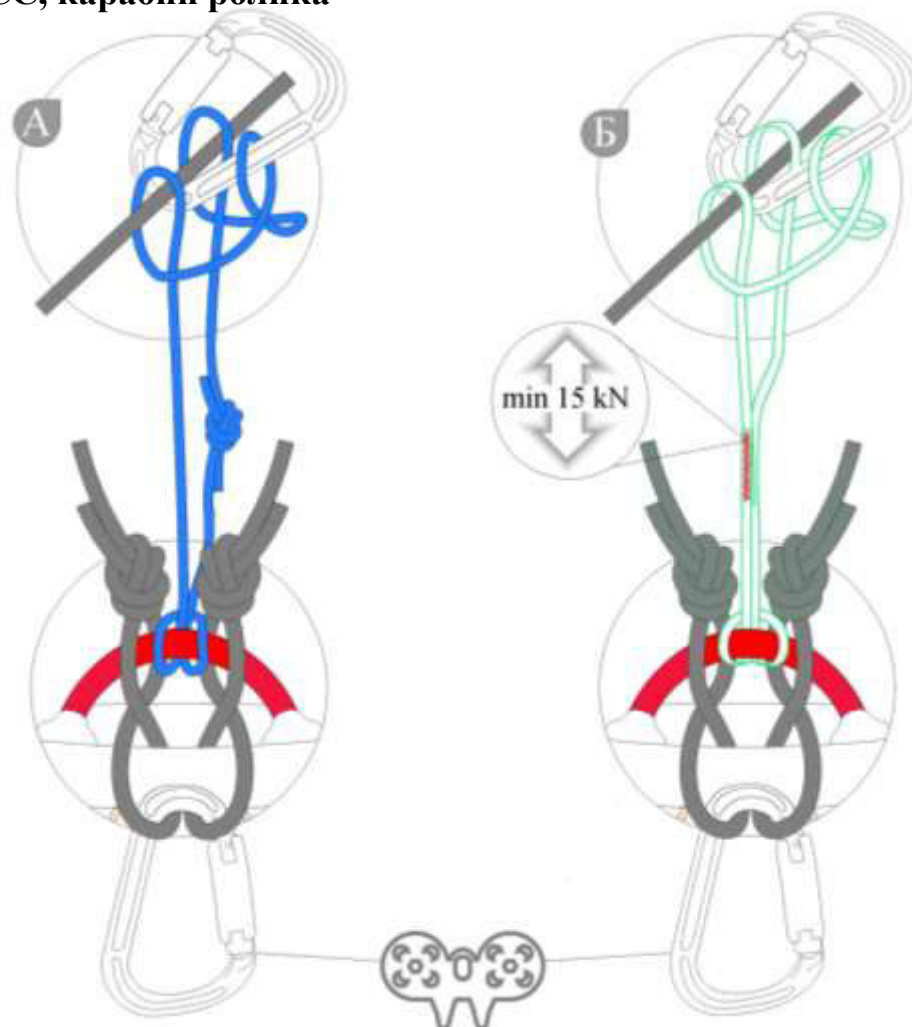

4.1. Закрепление оттяжки для страховки допускается двумя способами:

А. изготовление оттяжки из 6 мм репшнура согласно схеме. Для связывания концов оттяжки используется узел «встречный», выход концов должен составлять не менее 5 см.

Б. использование готового изделия (стропа, петля) фирмы производителя (см. п. 3.1.1). Разрывная нагрузка изделия должна составлять не менее 15 kN.

4.2. Оттяжка не требуется, если на дистанции не предусмотрена страховка (кроме п.п. 7.1, 7.2).

4.3. Для закрепления оттяжки к ИСС и блокировке используется узел «полусхватывающий».



4.4. Закрепление карабина для страховки допускается только через верёвку блокировки в узел «полусхватывающий» оттяжки, расположенным на блокировке между присоединительными точками грудной части ИСС. В данную точку допускается крепление только одного карабина.

4.5. Для закрепления верёвки блокировки к нижней части ИСС используются узлы «проводник», завязанные согласно схеме.

4.6. Закрепление карабина для само страховки на навесных переправах (для блока ролика) допускается только в обе петли узлов «проводник» согласно схеме.

4.7. Завязывание любых других узлов, в том числе дополнительных, не указанных в схемах 1 – 4, не допускается.

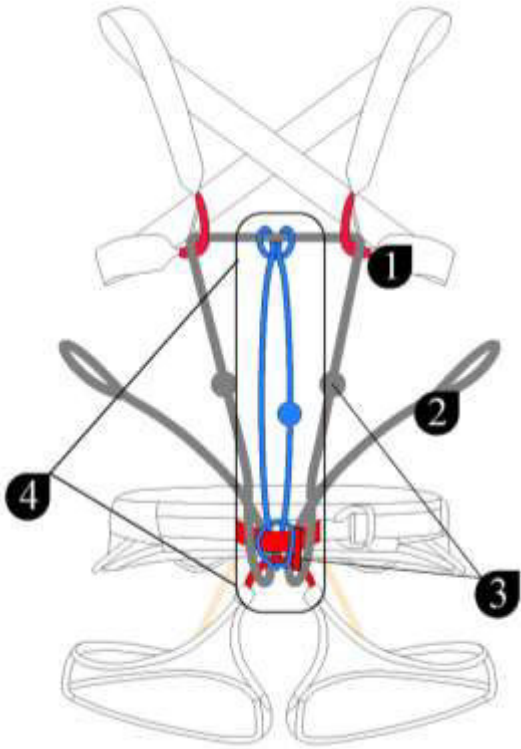
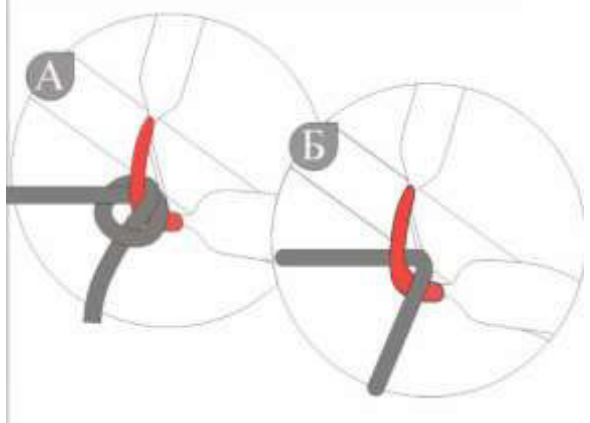
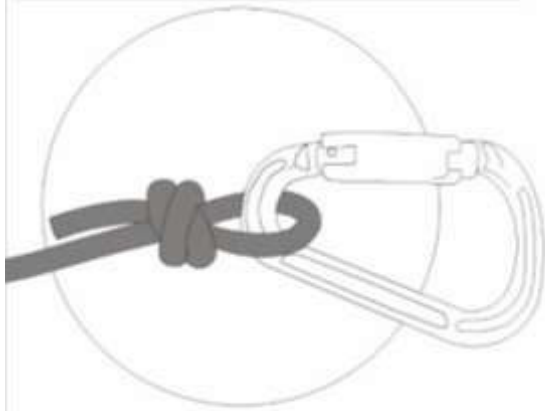
Схема блокировки ИСС. Вариант 2

	<h3>1. Присоединительные точки грудной части ИСС</h3>  <p>1.1. Пропускать верёвку блокировки через присоединительные точки грудной части ИСС можно только двумя способами: А. завязать контрольный узел; Б. пропустить через силовую петлю.</p>
<h3>2. Усы самостраховки</h3>  <p>2.1. Усы самостраховки должны составлять единое целое с верёвкой блокировки. 2.2. На конце уса самостраховки вяжется узел баррел (полугрейпвайн удавка). 2.3. Выход свободного конца должен составлять не менее 10 см. 2.4. Сопровождение допускается закреплять в карабин уса самостраховки. 2.5. При выполнении ТП, при которых самостраховка обеспечивается жумаром, жумар подключается в карабин уса самостраховки.</p>	<h3>3. Карабин ФСУ</h3>  <p>Располагать карабин, на котором закреплено ФСУ, допускается только на следующем элементе ИСС и блокировке: А. расположить на страховочной петле нижней части ИСС согласно схеме (допускается расположение с любой стороны страховочной петли); Б. расположить на участке верёвки блокировки в узле «полугрейпвайн» согласно схеме. Допускается не вязать данный узел, в случае если вариант Б (ФСУ) не используется.</p>

4. Оттяжка и карабин для страховки, страховочная петля нижней части ИСС, карабин ролика

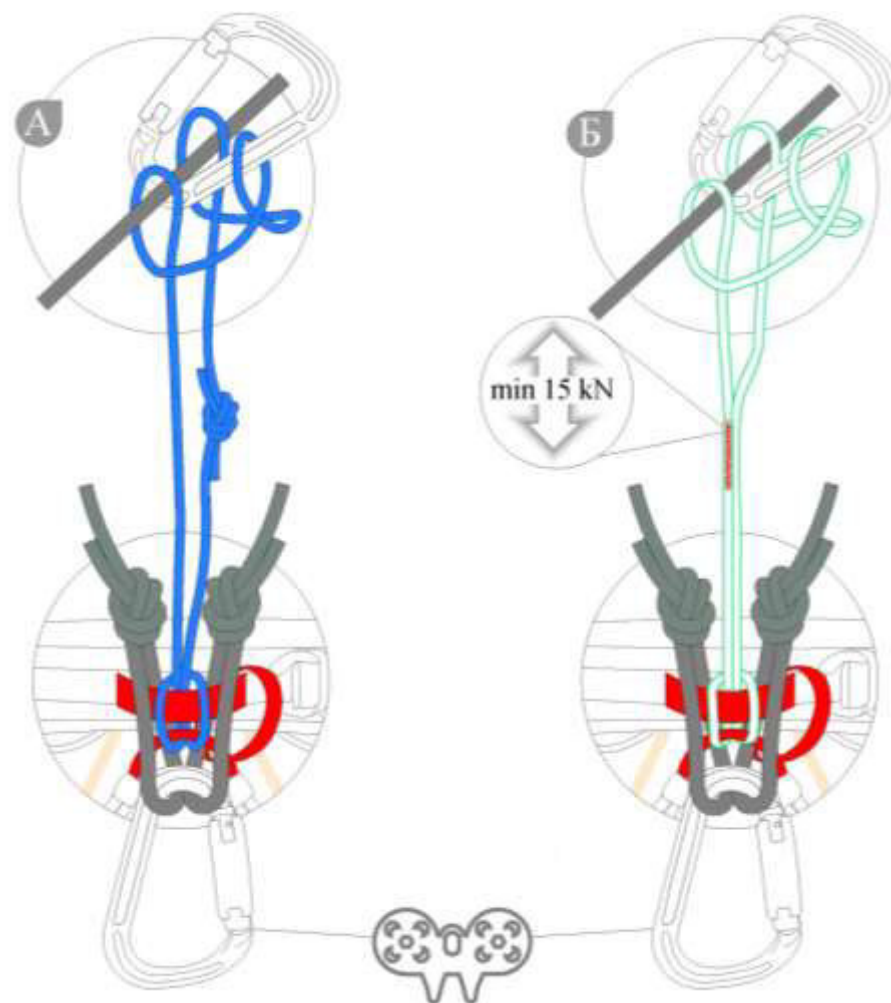

4.1. Закрепление оттяжки для страховки допускается двумя способами:

А. изготовление оттяжки из 6 мм репшура согласно схеме. Для связывания концов оттяжки используется узел «встречный», выход концов должен составлять не менее 5 см.

Б. использование готового изделия (стропа, петля) фирмы производителя (см. п. 3.1.1). Разрывная нагрузка изделия должна составлять не менее 15 kN.

4.2. Оттяжка не требуется, если на дистанции не предусмотрена страховка (кроме п.п. 7.1, 7.2).

4.3. Для закрепления оттяжки к ИСС и блокировке используется узел «полусхватывающий».

4.4. Закрепление карабина для страховки допускается только через верёвку блокировки в узел «полусхватывающий» оттяжки, расположенный на блокировке между присоединительными точками грудной части ИСС. В данную точку допускается крепление только одного карабина.

4.5. Для закрепления верёвки блокировки к нижней части ИСС используются узлы «проводник», завязанные согласно схеме.

4.6. Закрепление карабина для самостраховки на навесных переправах (для блок-ролика) допускается только в петли узлов «проводник» согласно схеме.

4.7. Завязывание любых других узлов, в том числе дополнительных, не указанных в схемах 1 – 4, не допускается.

2.3. Подключение страховочной верёвки и верёвки сопровождения при выполнении ТП по п.п. 7.1, 7.2



Рисунок 3. Подключение страховочной верёвки и верёвки сопровождения при выполнении ТП по п.п. 7.1, 7.2

3. Расположение каски

Расположение каски на голове участника должно соответствовать изображению на рисунке 4.

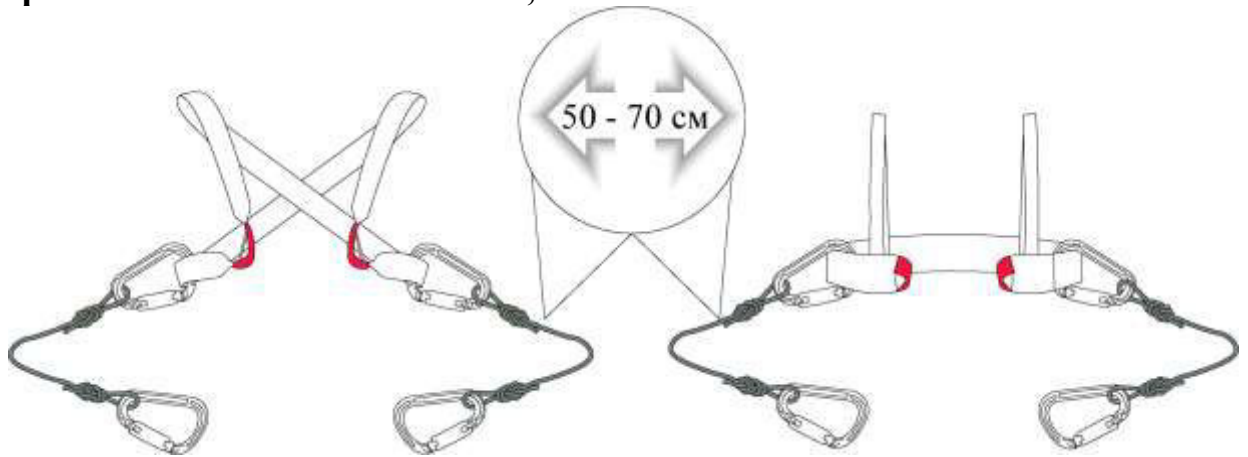

Рисунок 4

4. Примеры карабинов

Примеры карабинов со сдвижной муфтой, запрещенных для использования (карабины для Via Ferrata с муфтами типа wire lock, Side closuer, Express и т.п.) указаны на рисунке 5.

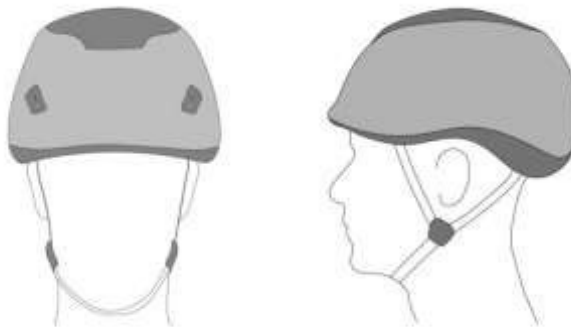

Рисунок 5

5. Изображения узлов и опорной петли:

- для связывания верёвок одинакового диаметра



Рисунок 6. Грейпвайн



Рисунок 7. Встречный



Рисунок 8. Встречная
восьмёрка

- для закрепления верёвки к опоре/карабину



Рисунок 9. Булинь



Рисунок 10.
Двойной булинь



Рисунок 11. Штык



Рисунок 12.
Проводник-восьмёрка

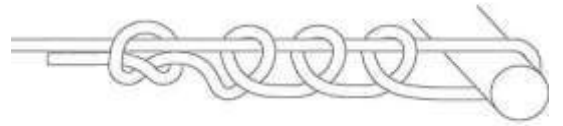

Рисунок 13. Двойной
проводник



Рисунок 14. Австрийский
проводник

- схватывающий узел

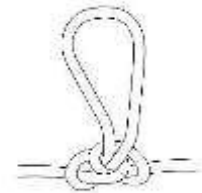

Рисунок 15. «Пруссик»

- вспомогательные узлы



Рисунок 16. Проводник

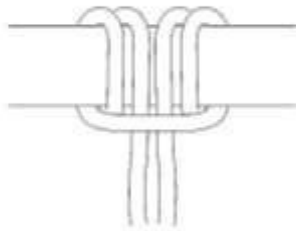

Рисунок 17.
Контрольный



Рисунок 18.
Полугрейпвайн

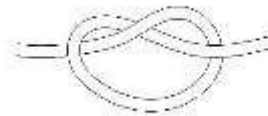

Рисунок 19.
Полусхватывающий

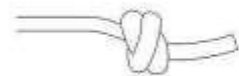

Рисунок 20. Барелл
(полугрейпвайн удавка)

- опорная петля

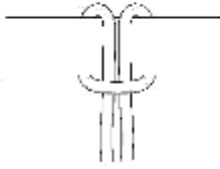

Рисунок 21. Опорная петля

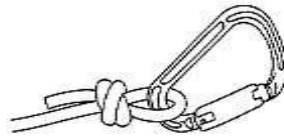
6. Закрепление верёвки на ТО методом «карабинная удавка»

Изображение закрепления верёвки к ТО методом «карабинная удавка» изображено на рисунке 22.



Рисунок 22. «Карабинная удавка»

7. Схема закрепления перил на жумар

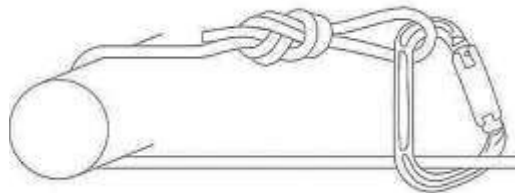

Рисунок 23. Крепление жумара к перилам

8. Схема стенда с зацепами (рисунок 24)



9. Схемы допустимых вариантов зацепов для стенда (рисунок 25, рисунок 26, рисунок 27, рисунок 28)

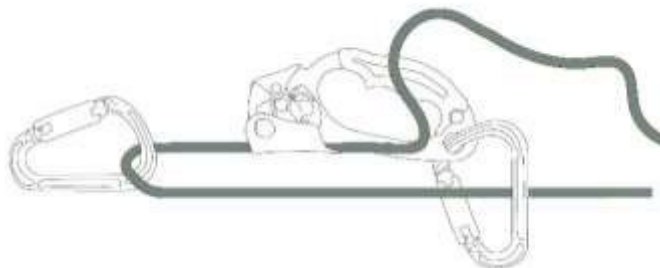
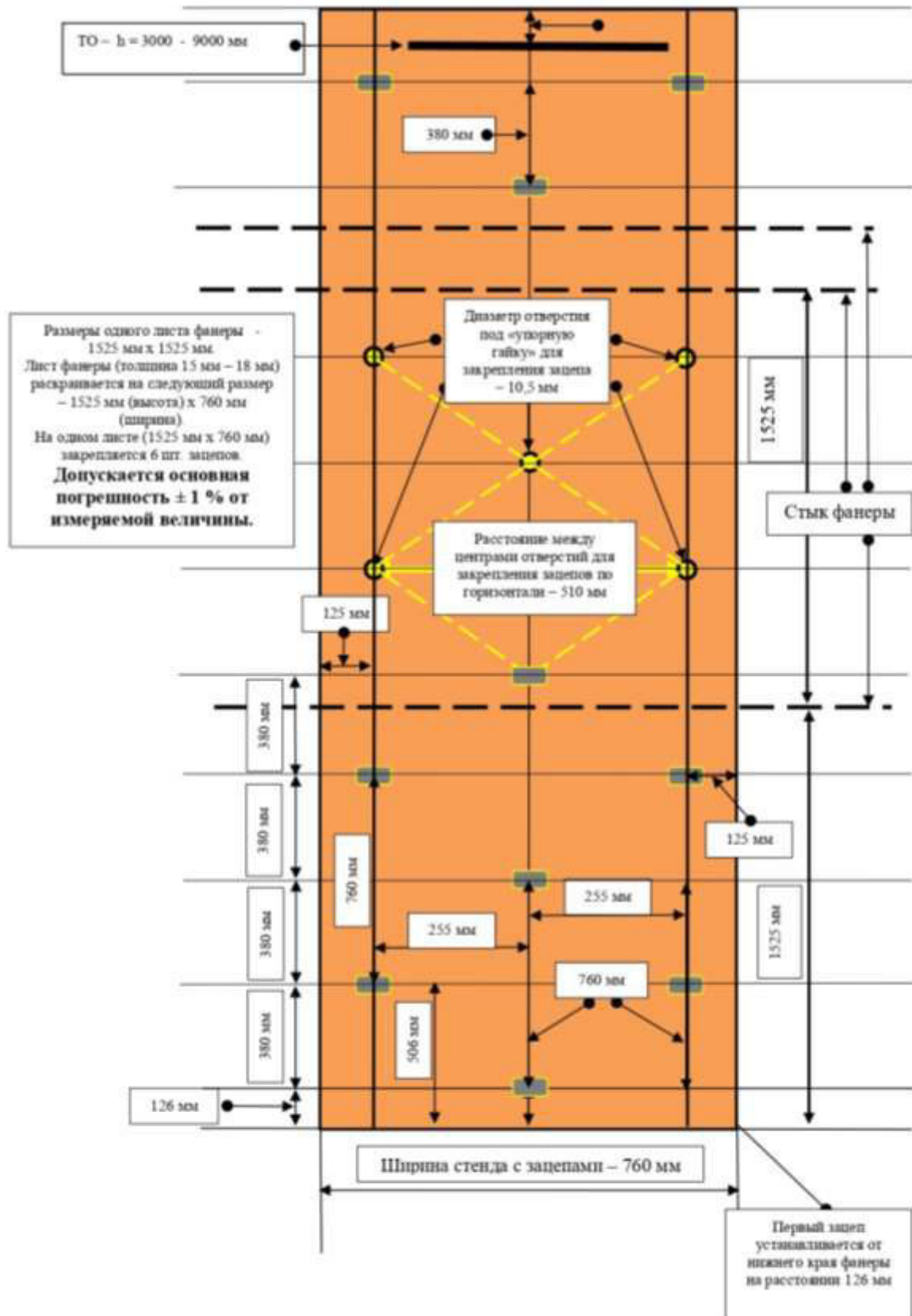

Рисунок 25



Рисунок 26

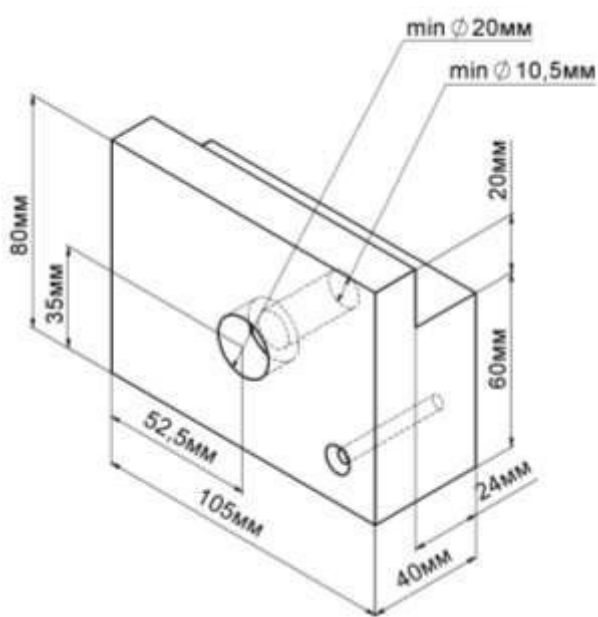

Рисунок 27

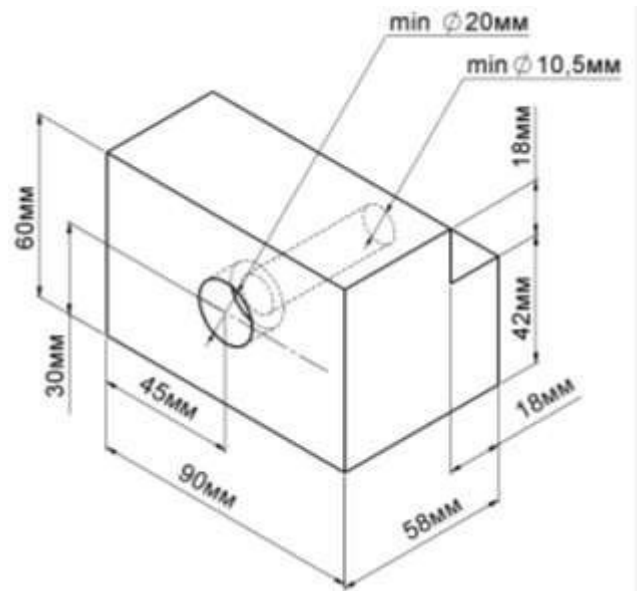

Рисунок 28

**Рекомендации для начальников дистанций, судей-инспекторов
по планировке дистанций, планировке и постановке технических этапов
на соревнованиях различных уровней**

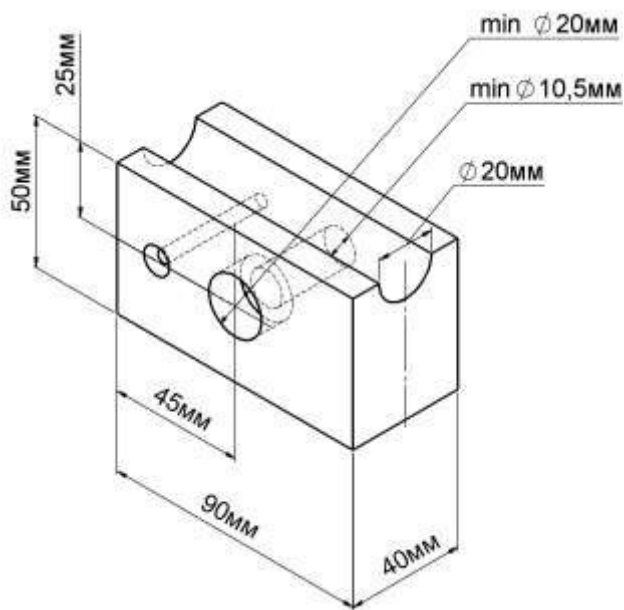
1. Планировка дистанций

1.1. Дистанции рекомендуется планировать таким образом, чтобы время лидера на каждой дистанции попадало во временной промежуток, указанный в таблице 1.

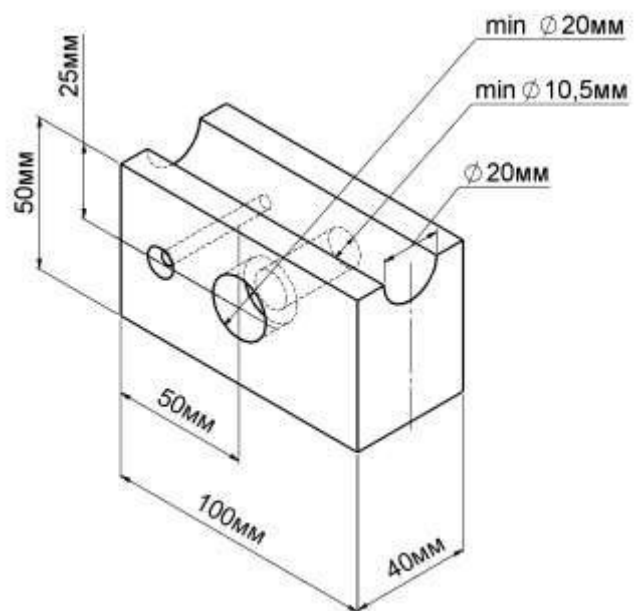
Таблица 1

Рекомендуемые временные параметры

Наименование спортивной дисциплины	Рекомендуемые временные параметры	Класс дистанции					
		1	2	3	4	5	6
Дистанция – пешеходная	Время лидера (короткая дистанция (спринт)), мин.	2-5	4-8	5-12	8-18	20-35	
	Время лидера (длинная дистанция), мин.	15-30	20-40	35-60	50-80	80-110	
Дистанция - пешеходная – связка	Время лидера (короткая дистанция (спринт)), мин.	3-7	6-12	10-16	15-30	30-50	
	Время лидера (длинная дистанция), мин.	20-40	30-50	40-75	65-110	100-150	
Дистанция - пешеходная – группа	Время лидера (короткая дистанция (спринт)), мин.	4-9	8-15	14-22	20-35	35-60	
	Время лидера (длинная дистанция), мин.	25-50	35-60	50-80	60-100	100-150	

Для расчёта берётся время прохождения дистанции:

Дистанция – пешеходная	участником, показавшим наилучший результат, имеющим спортивную квалификацию не выше (спортивного разряда, звания)	3 (1ю)	2	1	КМС	МС	
------------------------	---	-----------	---	---	-----	----	--

Дистанция - пешеходная – связка	связкой, показавшей наилучший результат, имеющей суммарный квалификационный ранг участников не выше (в баллах)	2	8	26	80	260	
Дистанция - пешеходная – группа	группой, показавшей наилучший результат, имеющей суммарный квалификационный ранг участников не выше (в баллах)						

1.2. Для достижения равенства времён лидеров среди мужчин и среди женщин рекомендуется упрощение дистанций соревнований среди женщин (снижение длины дистанции на 10 – 30% и/или упрощение ТП), а также уменьшением количества технических этапов заявленного класса дистанции по сравнению с дистанцией мужчин.

1.3. При планировке дистанции и этапов рекомендуется руководствоваться параметром «суммарная длина верёвок» таблицы 2.

Таблица 2

Рекомендуемые суммарные длины верёвок

Наименование спортивной дисциплины	Рекомендуемая суммарная длина верёвок	Класс дистанции						
		1	2	3	4	5		6
						муж.	жен.	
Дистанция – пешеходная	короткая дистанция (спринт), м	0	0-20	30- 40	50- 60	80- 100	80- 90	
	короткая дистанция, м					80- 90	70- 80	
	длинная дистанция, м		0-20			80- 90	70- 80	
Дистанция – пешеходная – связка	короткая дистанция (спринт), м	20- 40	30-60	60- 80	80- 120	150- 200	150- 180	
	короткая дистанция, м	0-40				20-40	140- 180	
	длинная дистанция, м	0-40	20-40			140- 180	120- 160	
Дистанция - пешеходная – группа	короткая дистанция (спринт), м	30- 80	50- 120	120- 160	160- 240	300- 380	270- 360	
	короткая дистанция, м					0-60	40-80	
	длинная дистанция, м	0-60	40-80			280- 320	240- 300	

1.4. Дистанции рекомендуется планировать таким образом, чтобы суммарная длина веревок группы (связки, участника) позволяла пройти дистанцию (была необходимой и достаточной).

2. Рекомендации при постановке этапов

2.1. При постановке этапов с восстановлением перил рекомендуется указывать в Условиях длину свободного (незакреплённого) конца веревок, а также исходное положение верёвки.

Например, «исходное положение перил: верёвка завязана с провисом на два штыка без контрольного, длина свободного конца 2 метра».

2.2. При постановке этапов с восстановлением перил способ закрепления перил, а также длина свободного конца перил должны быть одинаковы на всех нитках этапа (рекомендуется 2 метра).

2.3. На этапах «Спуск (подъём) по перилам» и «Спуск (подъём) по наклонной навесной переправе» рекомендуется:

- при индивидуальном прохождении организовывать ВСС;
- в дисциплинах «дистанция – пешеходная – связка» и «дистанция – пешеходная – группа» организовывать ВСС для первого участника или предоставлять ВСВ.

2.4. На дистанциях 1 и 2 классов на этапах «Переправа по бревну», «Переправа по параллельным перилам» при постановке этапов, где расстояние от нижней опоры до земли менее полутора метров, рекомендуется организовывать, помимо судейских перил для самостраховки, гимнастическую страховку, цель которой исключить удар участника о рельеф при срыве с зависанием на самостраховке.

3 Рекомендации по оформлению картографического материала

Общие положения

3.1. Формат карты: А5, А4, А3. Карты других форматов допустимо использовать только для тренировочных полигонов.

3.2. Масштаб карты: 1:7 500, 1:10 000, 1:15 000.

Выбор масштаба зависит от возрастной группы, а также от насыщенности карты мелкими объектами.

3.3. Если дистанцию не удастся разместить в выбранном масштабе на листе заданного формата или если дистанция проходит в несколько кругов, а соединительные линии этапов многократно пересекаются, тогда рекомендуется использовать двустороннюю печать или делать смену карты в ходе дистанции.

3.4. Карта должна занимать не менее 60% листа заданного формата. Остальное место отводится для служебных надписей, легенды. Информативная область карты обводится рамкой. Важно следить, чтоб рамка не обрезала возможные оптимальные варианты движения. Желательно, чтобы объекты границ полигона и аварийного выхода были также в карте (особенно важно для детских и массовых соревнований).

3.5. Цвета рамки и служебных надписей должны в значительной мере отличаться от использованных цветов в самой карте и в дистанции.

3.6. Обязательно указывать в карте масштаб и сечение рельефа. Для детских возрастных групп можно дополнительно указать направление севера. Эта информация должна быть оформлена крупным шрифтом, насыщенным цветом и должна располагаться отдельно от прочих надписей.

На двусторонней карте данная информация указывается с обеих сторон листа.

3.7. Обязательно указание аварийного азимута (далее - АА) в карте. Формат: АА N, где N - числовое значение азимута в градусах.

Ниже этой надписи возможно указание телефона организаторов для экстренной связи. Достаточно указание этой информации с одной стороны карты при двусторонней печати.

3.8. Обязательно размещение следующих данных:

- а) название соревнований,
- б) дата и место проведения,
- в) вид дистанции,
- г) класс дистанции,
- д) возрастная группа,
- е) мужской или женский зачет.

Надписи по п.п. г, д, е допускается не указывать, если в рамках одного вида дистанции деления по классам/ возрасту/ полу не производится (дистанция единая).

Если же деление происходит и надпись включается в оформление, она также должна быть максимально читаемой и располагаться над легендой. Участник в зоне старта должен иметь возможность достаточно быстро проверить возрастную группу и/или класс дистанции.

Все эти данные можно размещать только с одной стороны, если используется двусторонняя печать. Но при печати карты с двух сторон необходимо крупно указывать: где 1-я, а где 2-я сторона карты.

3.9. На карте разрешено размещать логотипы соревнований, проводящих организаций, спонсоров. Однако размеры логотипов не должны отвлекать участников в ходе работы с картой.

3.10. Для оформления легенды дистанции используется стандартная сетка, заимствованная из спортивного ориентирования. Легенда рисуется пурпурным цветом на белом фоне.

Легенда дистанции содержит следующую информацию: заголовок, описание точки старта, описание точек постановки контрольных пунктов или этапов, включая любую специальную информацию, такую как длину и характер маркированного пути на дистанции, характер пути от последнего КП до финиша.

Заголовок включает в себя: краткое обозначение дистанции, длину дистанции в километрах с точностью до 0,1 км; набор высоты в метрах с точностью до 5 м.

Описание точки старта показывается в первой строке легенды, по возможности используются те же символы, как и для описания контрольного пункта.

Описание контрольных пунктов и перечень технических этапов находятся в порядке, в котором нужно посетить пункты и этапы, также в описание включаются специальные инструкции, такие как длина и характер любого маркированного участка дистанции.

Толстая горизонтальная линия должна использоваться с обеих сторон любого специального указания, а также толстой линией отделяются разделы легенды друг от друга.

A	B	C	D	E	F	G	H
2	225	↘	⊙	▣	8x4	<	⤴

- A Номер КП
- B Код КП
- C Какой из подобных объектов
- D Объект постановки КП
- E Дополнительная информация
- F Размеры / Комбинации
- G Местоположение знака КП (призмы)
- H Другая информация

Объяснение содержания колонок:

A – Номер пункта или этапа в порядке прохождения по дистанции.

B – Код контрольного пункта (число более 30) или номер технического этапа/блока этапов по условиям в формате, например, Э.5 или Э.6-9.

Колонки C – H для технических этапов объединяются в одну строку, и в этой строке пишется название этапа/ блока этапов так, как написано в условиях дистанции.

Колонки C – H объединяются также для словесного описания контрольных пунктов. Словесное описание контрольных пунктов

рекомендуется использовать на дистанциях 1, 2 класса, а также на дистанциях 3 класса младших возрастных групп.

При размещении надписей в объединенных колонках размер шрифта не должен быть слишком мелким, допускаются сокращения слов.

C – колонка используется, если в круге контрольного пункта находятся более одного подобных объектов, и один из них использован для постановки, например юго-восточный.

D – объект постановки пункта. Центр круга определяет точку постановки пункта на объекте, указанном на карте, например, полянка, камень. Описание каждого объекта указано в международной спецификации карт спортивного ориентирования (International Specification for Orienteering Maps (ISOM 2000)).

E – Дополнительная информация о характере объекта, если необходимо, например, заросший, разрушенный. В некоторых случаях используется для обозначения второго объекта, когда легенда этого требует.

F – Размеры объекта должны быть представлены, когда объект на карте представлен знаком, а не в реальном масштабе. Также используется для комбинации символов (пересечение, слияние).

G – Положение призмы относительно объекта.

H – Прочая информация, имеющая важное значение для участников.

Специальные указания:

Строки с такими указаниями встречаются в центре легенды и несут специальную информацию о характере пути, который должен быть пройден из данной точки, например, следовать по маркировке 50 м от пункта.

Характер пути от последнего контрольного пункта или этапа до финиша. Строка показывает расстояние от последнего пункта или этапа до финиша и характер маркировки.

3.11. Нанесение дистанции:

Дистанция в карте отображается пурпурным цветом, допускается использование других градаций красного цвета в зависимости от читаемости на карте. Рекомендуется использовать полупрозрачный цвет, однако на картах, нарисованных в старых версиях программного пакета для рисования спортивных карт OCAD (далее – OCAD), это невозможно технически. В таком случае важно следить, чтоб линии дистанции не накладывались на важные ориентиры, чтобы избежать этого, рекомендуется вырезать сектора окружностей или отрезки линий, закрывающие ключевые объекты. Однако вырезать допустимо не более 50% окружности или линии.

Центр окружности КП должен быть расположен точно в точке постановки КП. Центр окружности этапа должен быть расположен в точке,

соответствующей ИС этапа. Нумерация окружностей должна быть одинарной, чтобы не перегружать карту информацией и не закрывать значимых ориентиров. В редких случаях допустимо использовать двойную нумерацию в формате: 1-Э.5, 2-Э.6-9 или 6-56.

Если объекты дистанции (окружности, старт, финиш) накладываются друг на друга, то «скрытую» часть объекта принято обрезать, оставляя только видимую часть окружности. При этом обрезаются окружности этапов, проходимых по порядку позже.

Если линии, соединяющие контрольные пункты и этапы, пересекаются, то на пересекающей линии делается вырез в районе пересекаемой линии.

Если в районе смотровых этапов, старта, финиша карта перегружена (много наложений, пересечений), то рекомендуется разбивать дистанцию на круги и делать отдельные карты для каждого круга.

Оформление схем коротких дистанций

В основном требования к оформлению схем такие же, как и к оформлению карт на длинные дистанции. Рассмотрим отличия:

1. Формат карты может быть любым, масштаб не мельче, чем 1:7 500.
2. В схеме не требуется указание аварийного азимута.
3. Оформление легенды также производится по правилам спортивного ориентирования, указываются все маркированные участки дистанции.
4. Особенности оформления дистанции:
 - допускается использовать окружности маленького радиуса для обозначения исходной стороны этапов,
 - на этапе обозначается не только ИС, но и нитки этапа. Коридор обозначается линией, толстой точкой на концах линии обозначается начало и конец этапа. Если начало и конец этапа совпадают, то толстая точка ставится с одной стороны,
 - между этапами рисуются маркированные участки (штриховая линия). Линией соединяются точка конца этапа и окружность – начало следующего этапа.

Пример оформления карты

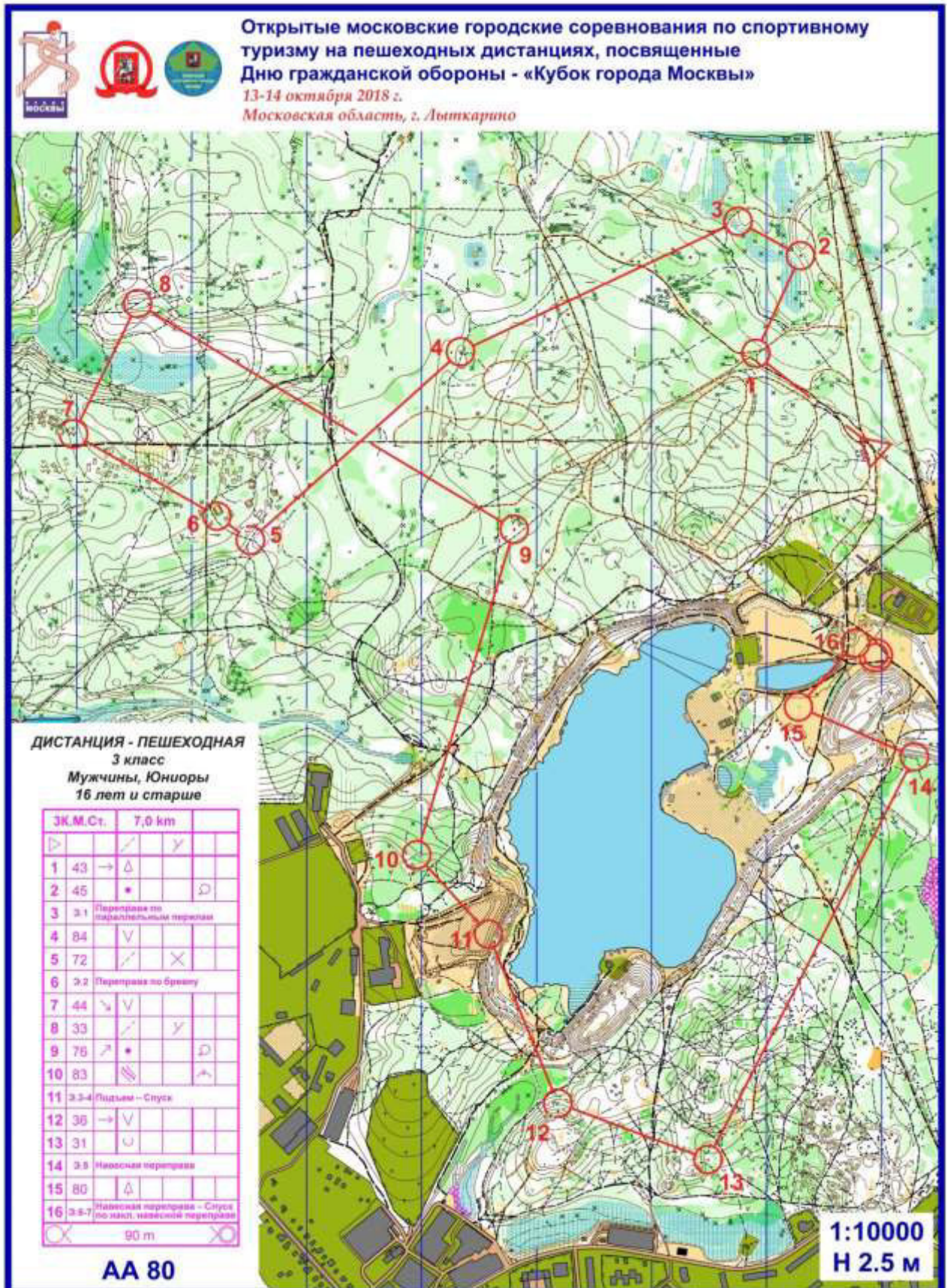

Пример оформления схемы дистанции



4 Образцы схем этапов (блоков этапов)

Примеры схем этапов (блоков этапов) на природных дистанциях, со сведениями о характере рельефа, без указания взаимного расположения судейского оборудования

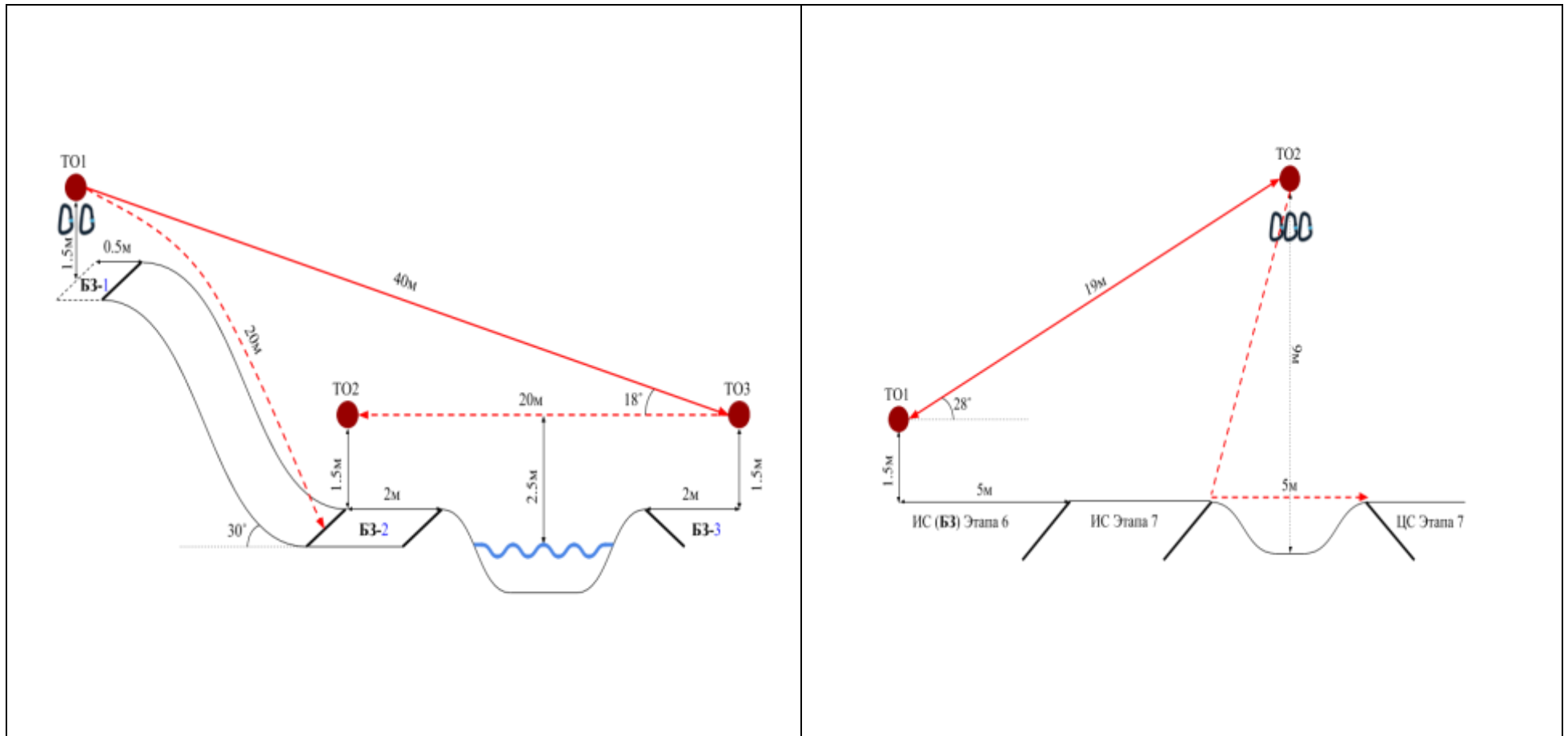

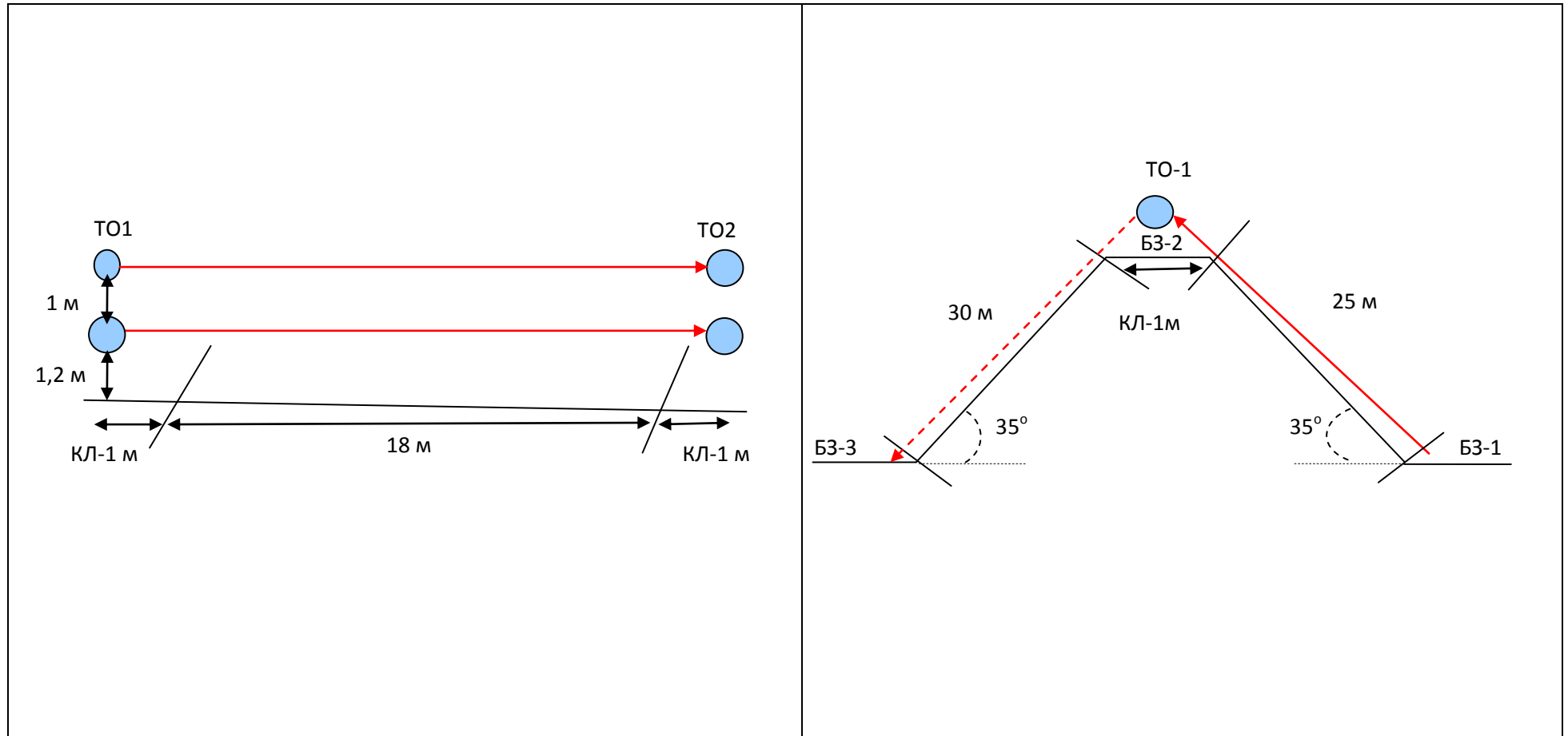



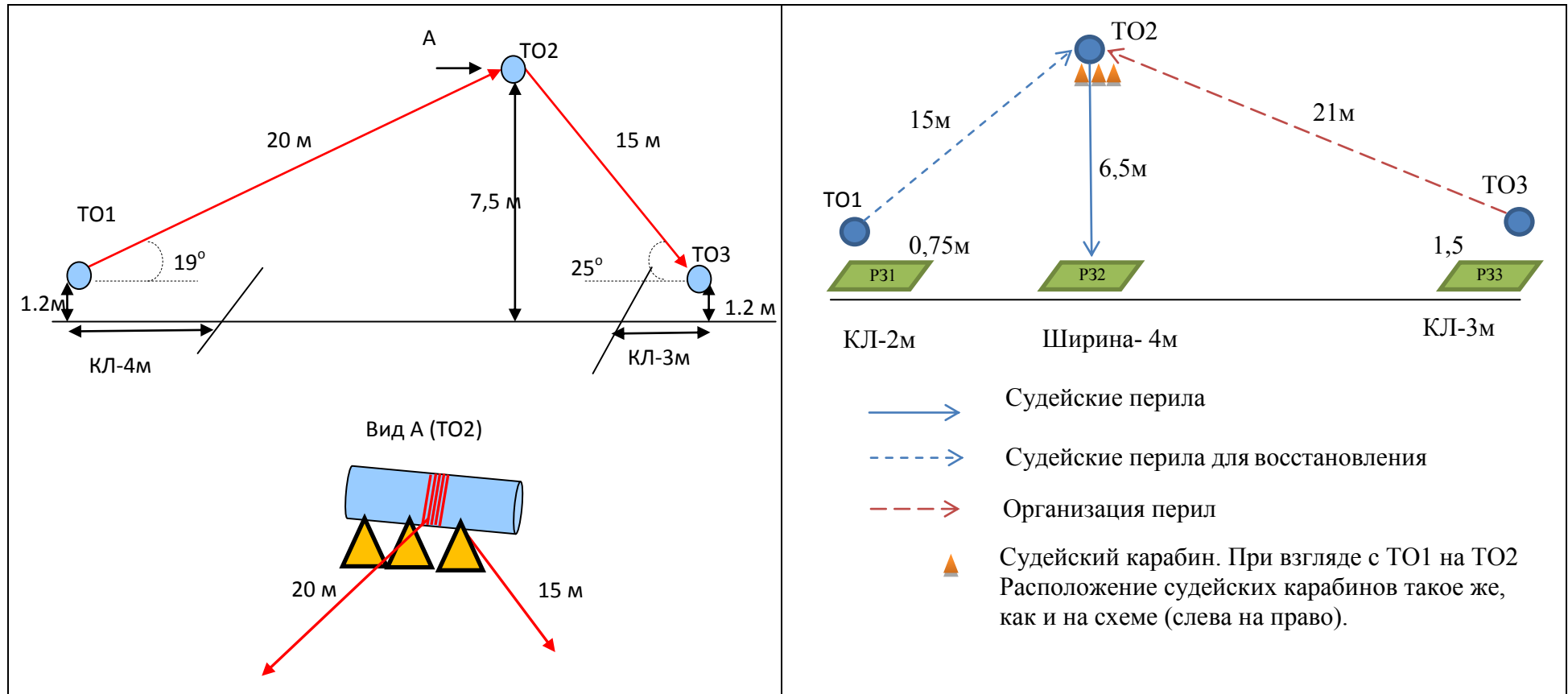

Схемы этапов (блоков этапов) могут быть различные. Схемы этапов должны отображать характеристики рельефа (на каком рельефе поставлен этап). Также схемы должны давать понимание расположения ОЗ, БЗ, ЗЗК, если такие присутствуют.

Примеры схем этапов (блоков этапов) на природных дистанциях, со сведениями о характере рельефа, с указанием взаимного расположения судейского оборудования



Схемы этапов (блоков этапов) могут быть различные, но для всероссийских и межрегиональных соревнований схемы этапов должны отображать сведения о характере рельефа (на каком рельефе поставлен этап), а также взаимное расположение судейского оборудования на ТО. Схемы должны давать понимание расположения ОЗ, БЗ, ЗЗК, если такие присутствуют.

Примеры различных обозначений, используемых на схемах этапов на природных дистанциях

	Судейские перила
	Организация перил
	Контрольная линия
	Точка опоры (характер ТО указан в оборудовании этапа)
	Судейский карабин

	судейские перила (направление движения участников)
	организация перил (направление движения участников)
	контрольные линии этапа (КЛ)
	бревно
	точка опоры (характер указан в оборудовании этапа)
	судейский карабин

Примеры схем этапов (блоков этапов) на дистанциях в закрытых помещениях

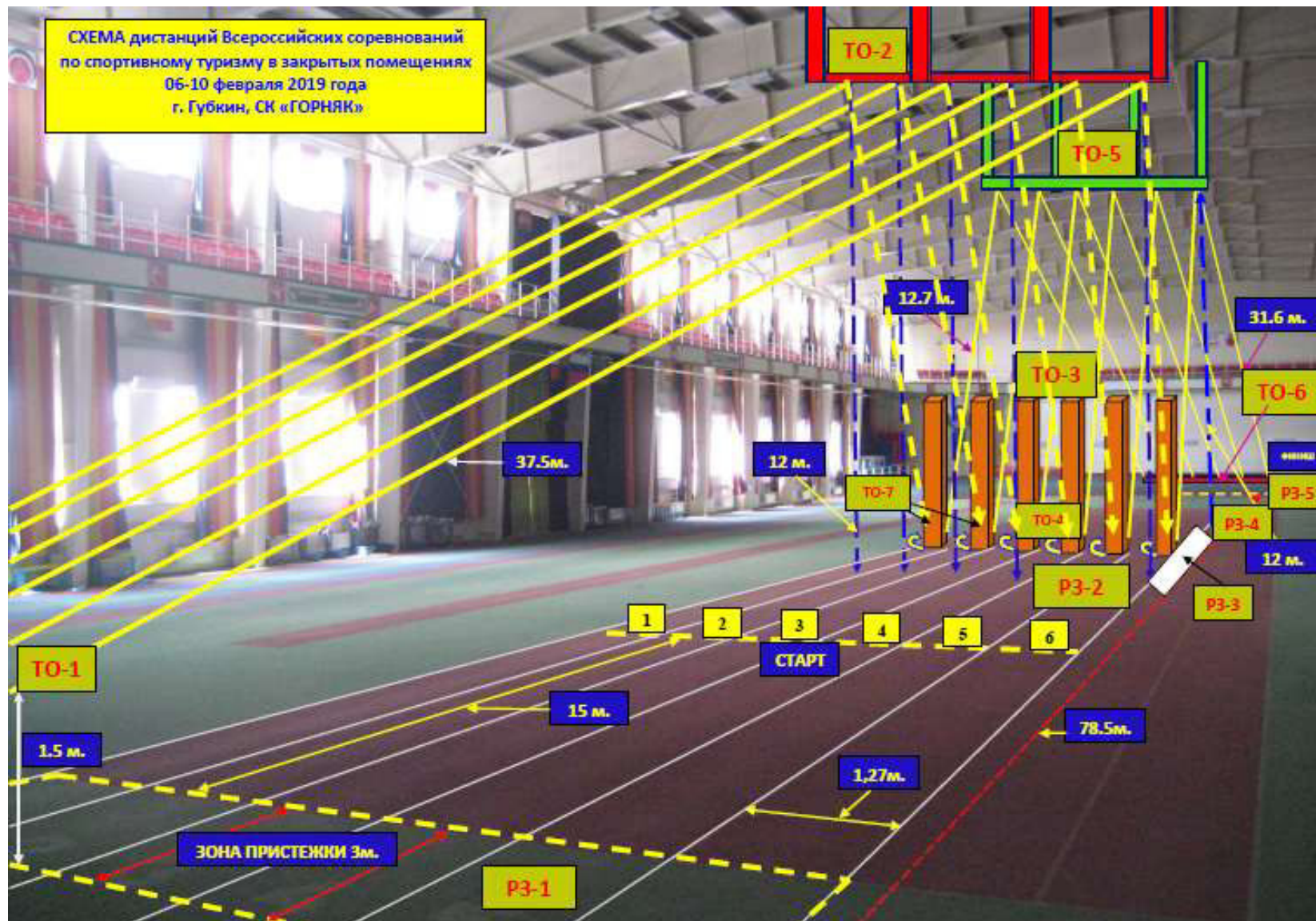

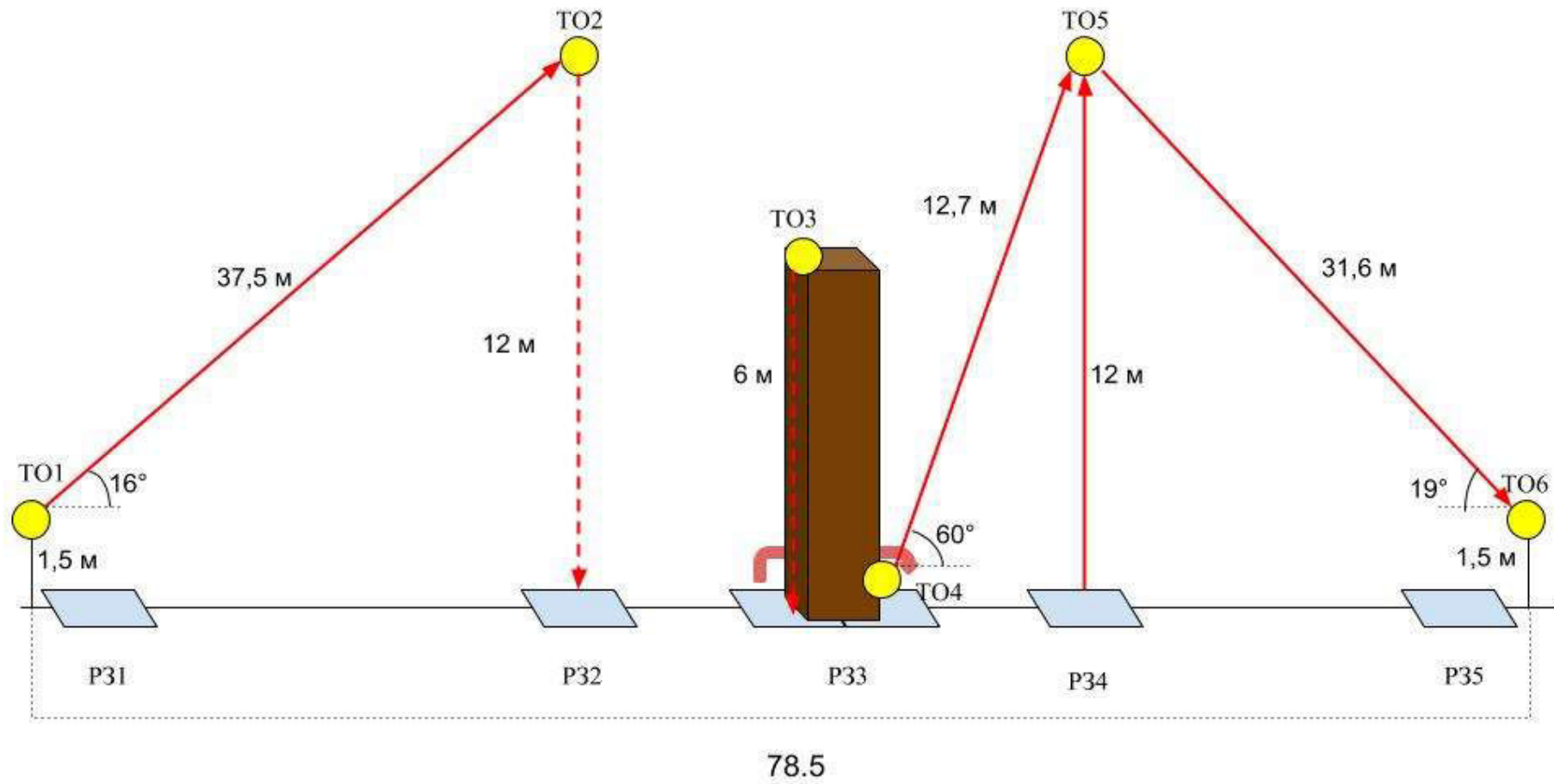

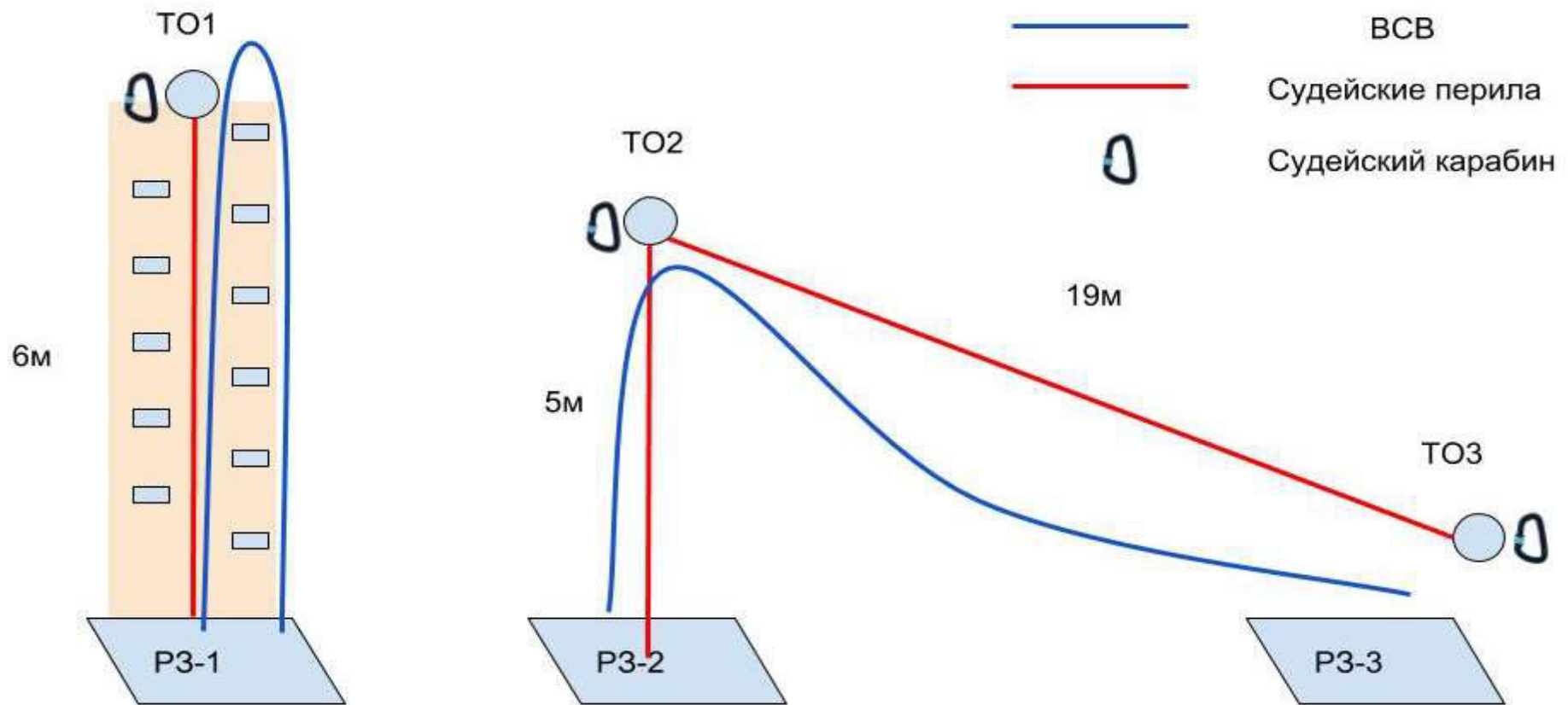

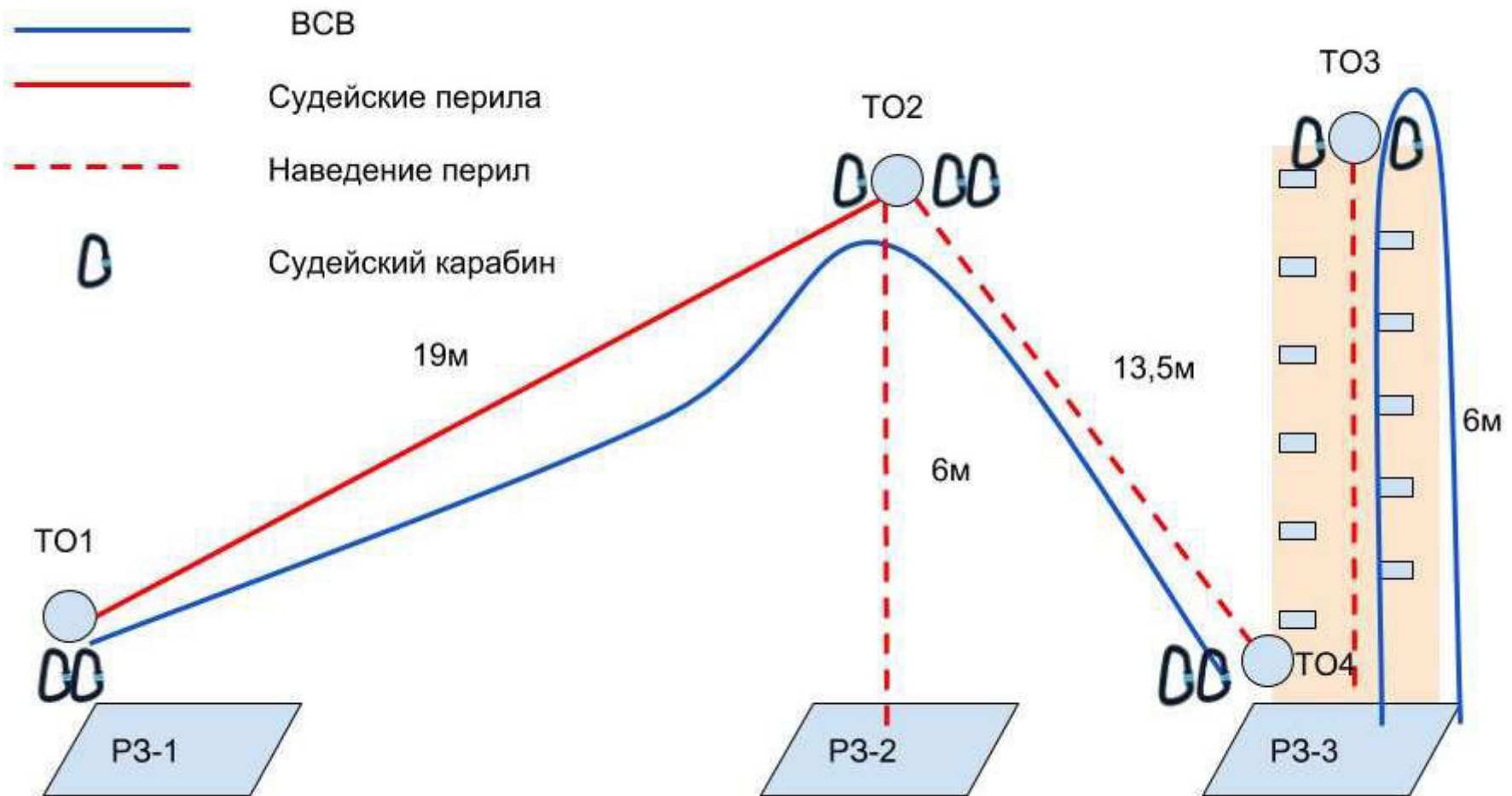

Примеры оформления схемы расположения ВСС, карабинов и перил на ТО в ОЗ на соревнованиях в закрытых помещениях (на искусственном рельефе)

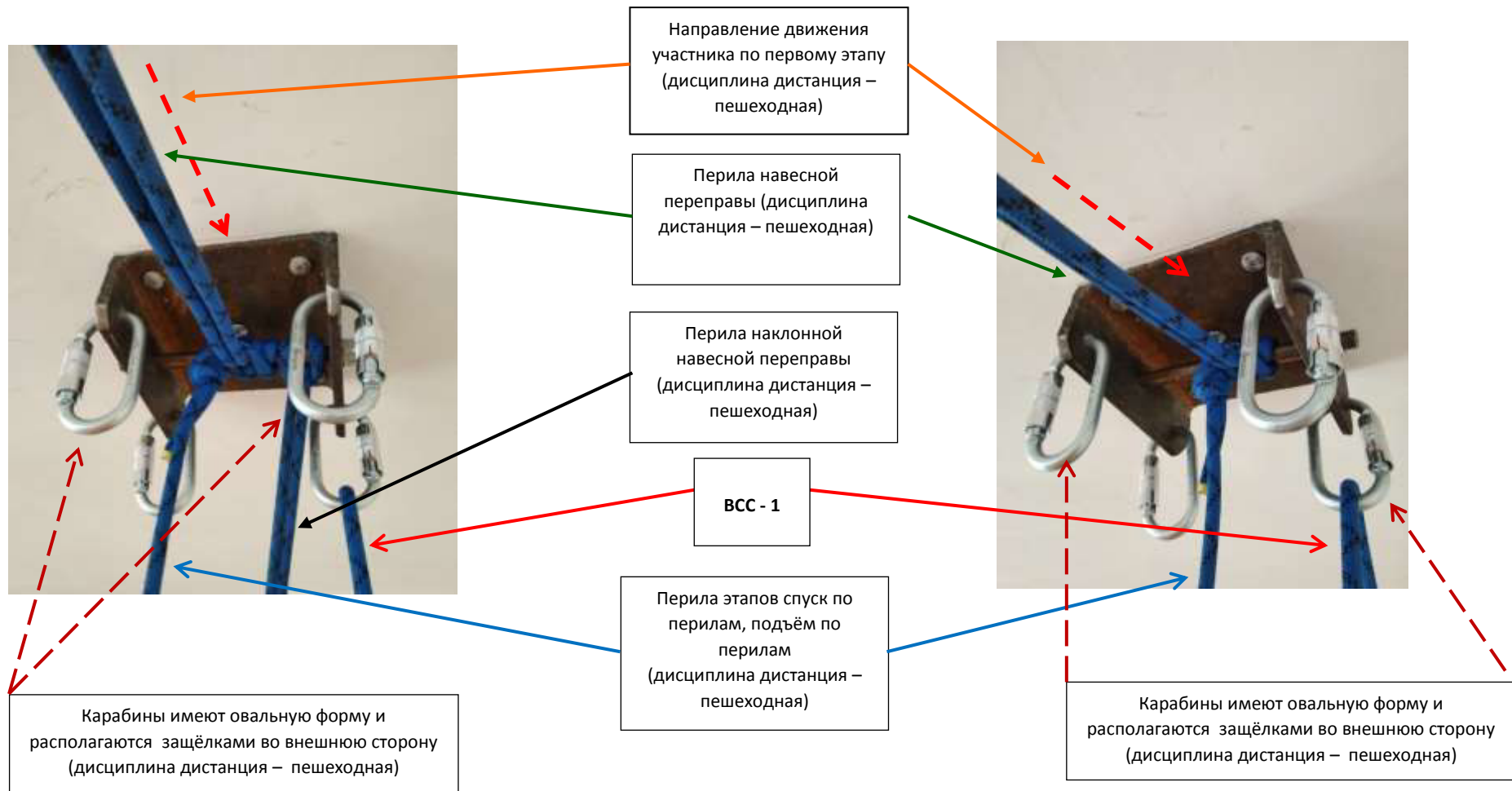

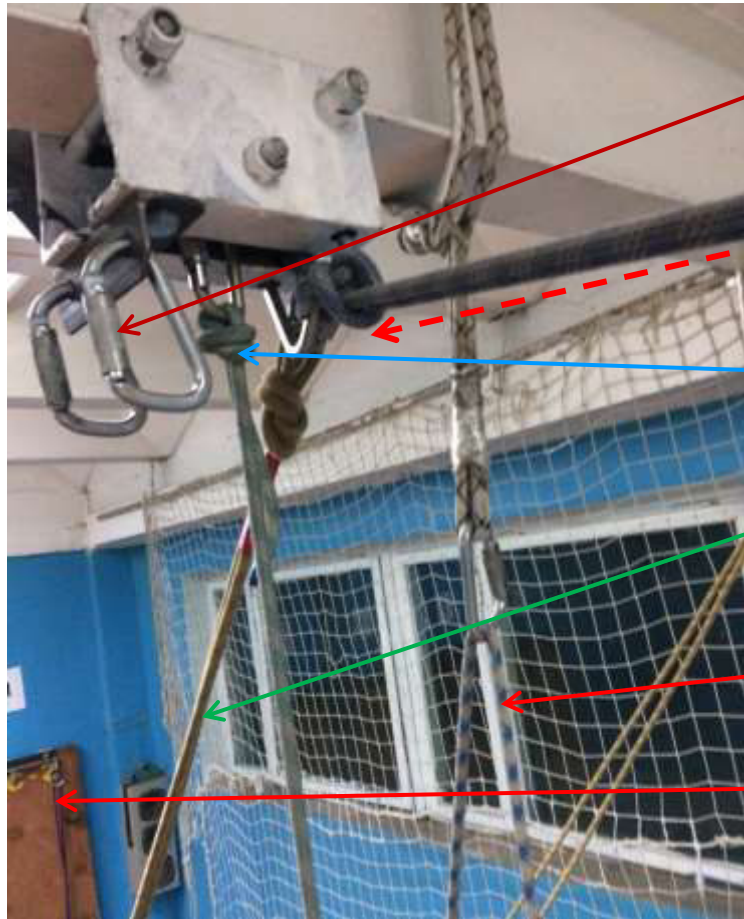

Карабины располагаются
о внешнюю сторону
(дисциплина – дистанция пешеходная)

Направление движения участника по первому
этапу (дисциплина - дистанция – пешеходная)

Перила этапов спуск по перилам, подъём
по перилам (дисциплина - дистанция –
пешеходная)

Перила наклонной навесной переправы
(дисциплина - дистанция – пешеходная)

ВСС - 1

ВСС – 2
(на стенде с зацепами)

Фотография сделана в том направлении, в каком участник будет двигаться по дистанции, преодолевая технические этапы от старта до стенда с зацепами и обратно. Карабины, указанные на схеме, обязаны быть поставлены и на время проведения соревнований в дисциплине «дистанция – пешеходная».

Пример оформления схемы расположения ВСС, карабинов и перил на ТО в ОЗ на соревнованиях в закрытых помещениях (на искусственном рельефе)

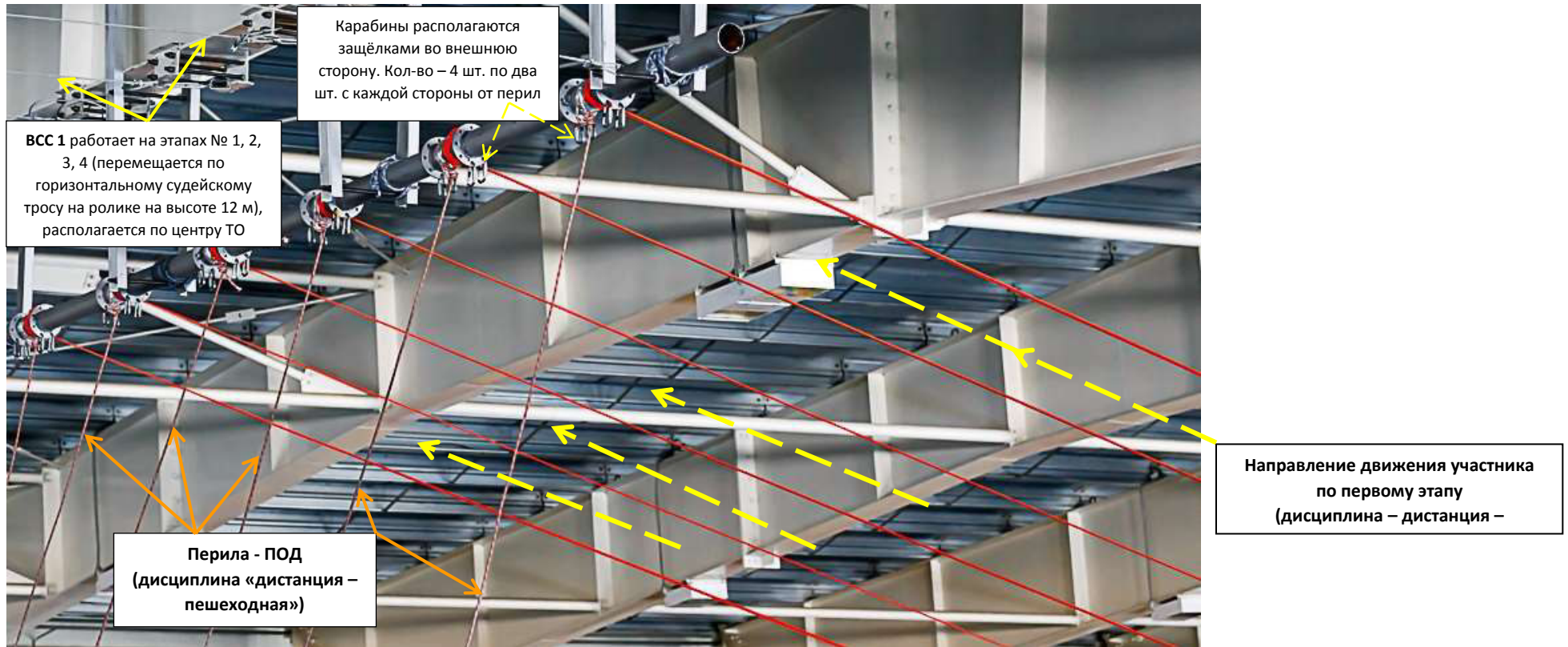

Фронтальный вид. Участник будет двигаться по дистанции, преодолевая технические этапы от старта до финиша линейно (без возврата). Карабины, перила и ВСС, указанные на схеме, обязаны быть поставлены и на время проведения соревнований в соответствии со схемой (дисциплина «дистанция – пешеходная»).

**Пример оформления схемы расположения старта, стенда с зацепами, финиша
на соревнованиях в закрытых помещениях (на искусственном рельефе)**

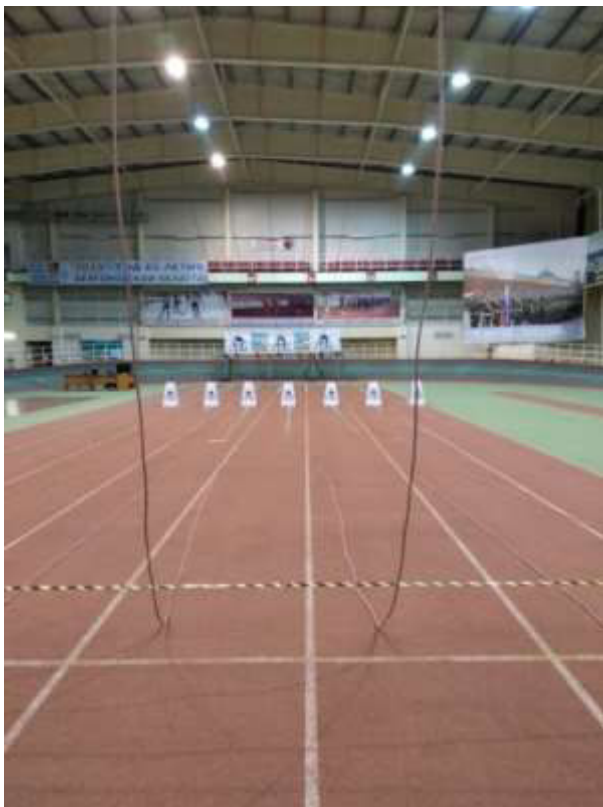

Старт - тумбы старта со станциями электронной отметки старта участника



Стенд с зацепами

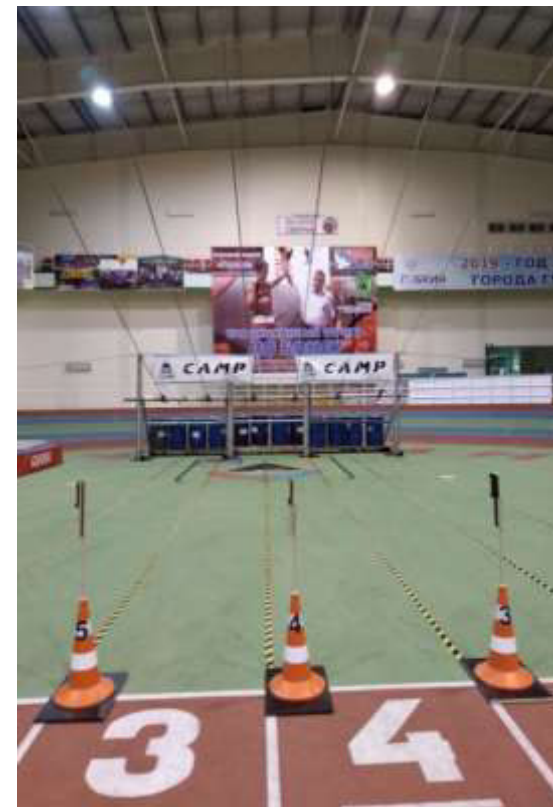

Финиш - финишный створ, станции электронной отметки финиша участника

Приложение 3

Спуск и подъём спортивным способом

Спуск спортивным способом

Участник движется влоборота таким образом, чтобы плечи были параллельны верёвке. Перильная верёвка должна проходить за спиной и для увеличения трения должна быть обёрнута вокруг руки, которая находится выше по склону. Рукой, находящейся ниже по склону, участник расправляет верёвку перед собой. Приём выполняется в перчатках или рукавицах и в плотной одежде.



Рисунок 1



Рисунок 1

Подъём спортивным способом

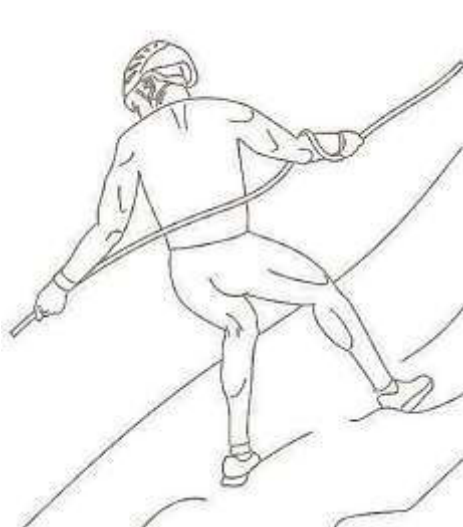
Участник движется вверх по склону, поочередно захватывая верёвку правой и левой рукой, обкручивая её вокруг кисти и предплечья.

Приём выполняется в плотной одежде.

Приём выполняется в перчатках.



Рисунок 2

Правила для несоревнующихся лиц**1. Общие положения**

1.1. Данные Правила для несоревнующихся лиц распространяются на представителей команд, тренеров, иных зрителей спортивных соревнований, в том числе участников соревнований до и после прохождения дистанции (далее – несоревнующиеся лица).

1.2. Дополнительно организаторами могут устанавливаться иные требования к несоревнующимся лицам. Соответствующая информация должна быть опубликована на стенде информации.

2. Требования к несоревнующимся лицам на дистанции

2.1. Запрещается пересекать маркированные участки дистанции, кроме как в специально указанных организаторами местах.

2.2. Запрещается движение рядом с участником по дистанции, впереди или сзади от него, кроме случая, оговорённого в п. 2.4 данного приложения.

2.3. Запрещается передача любых предметов участникам, кроме случая, оговорённого в п. 2.4 данного приложения.

2.4. Разрешается подача питания и напитков участникам в зоне пунктов питания. В пределах пункта питания несоревнующимся лицам разрешается двигаться по дистанции, не создавая помех участникам.

2.5. Запрещается прикасаться к движущимся по дистанции участникам с целью оказания им помощи.

2.6. Запрещается создание помех участникам при движении или при выполнении технических приёмов.

2.7. Запрещается создавать помехи в работе судей, вмешиваться в их работу, изменять устройство или оборудование дистанции.

2.8. Запрещается оказывать участникам помощь, противоречащую принципам честной борьбы, Правилам или иным нормативным документам, установленным организаторами соревнований.

Приложение 5
Руководство по блокировке ИСС



(см. стр. 1 - 10)

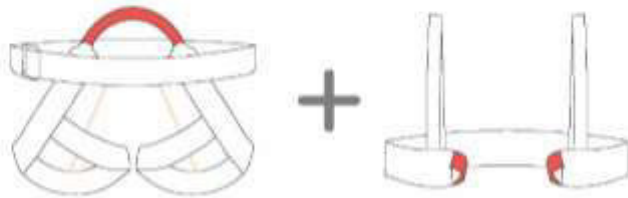
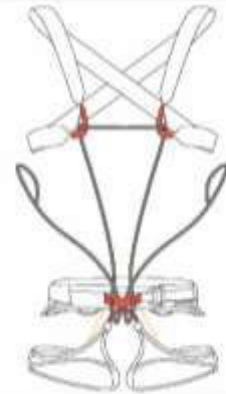

(см. стр. 11 - 20)

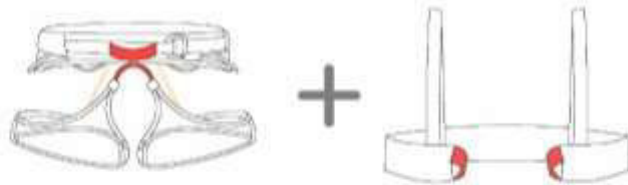
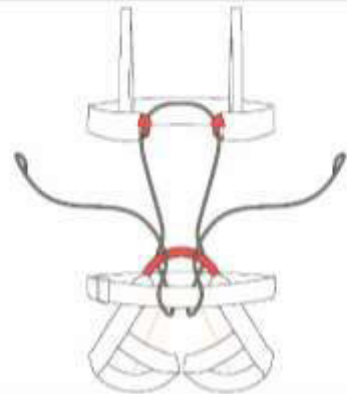

(см. стр. 21 - 30)

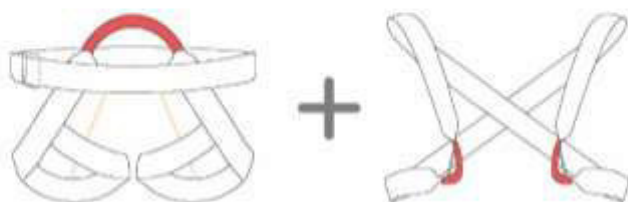
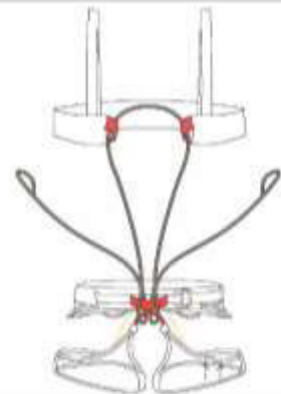

(см. стр. 31 - 40)



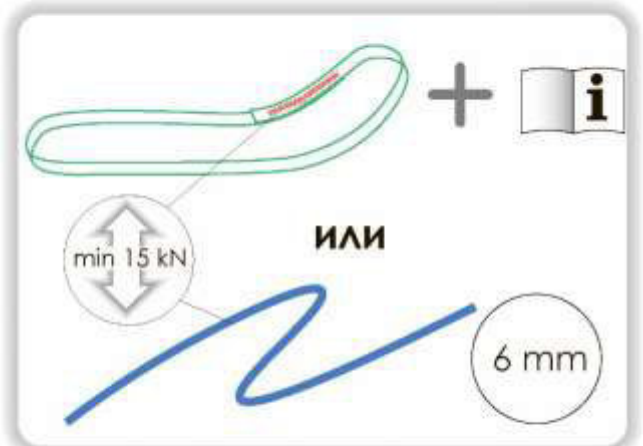
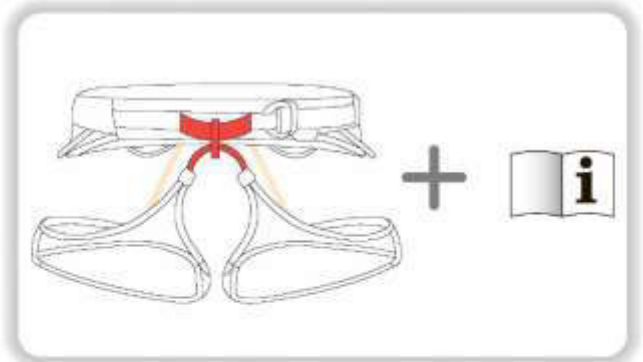
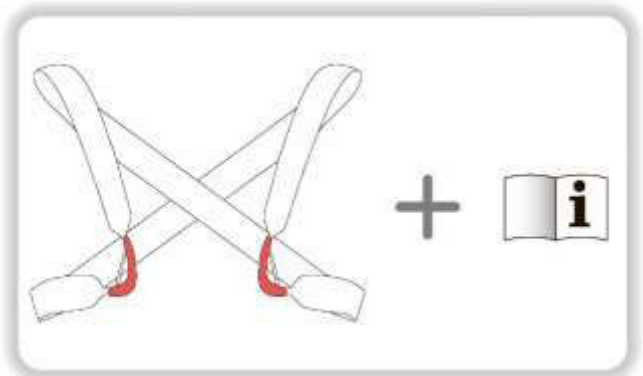
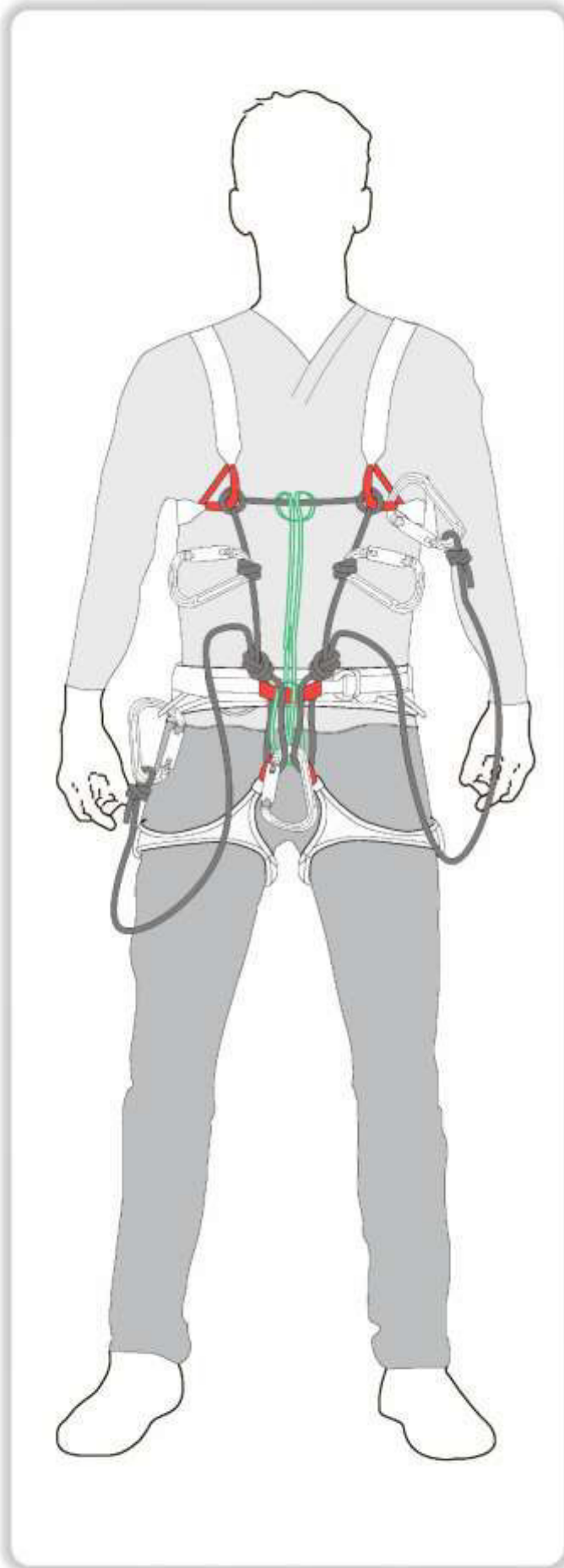

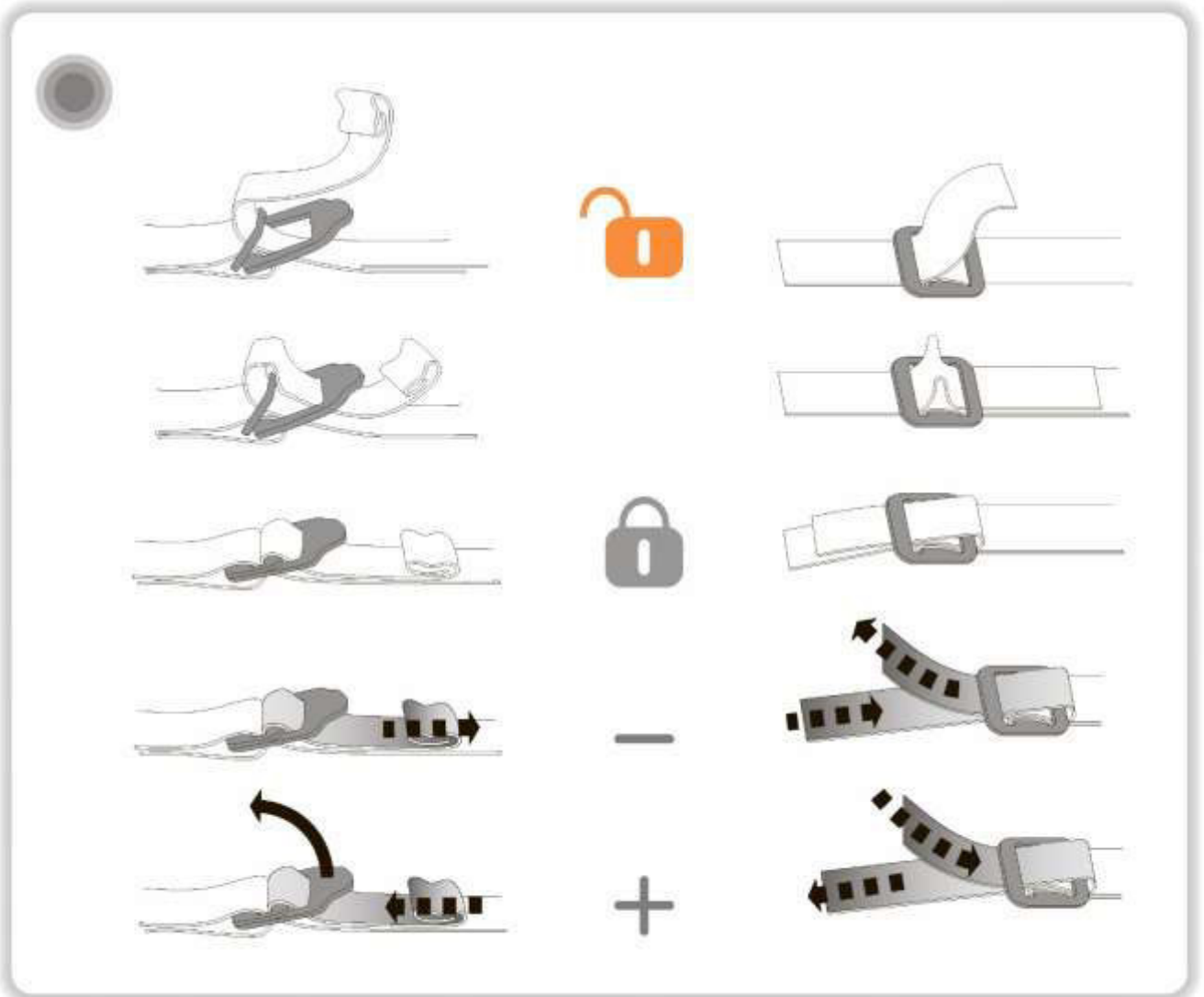
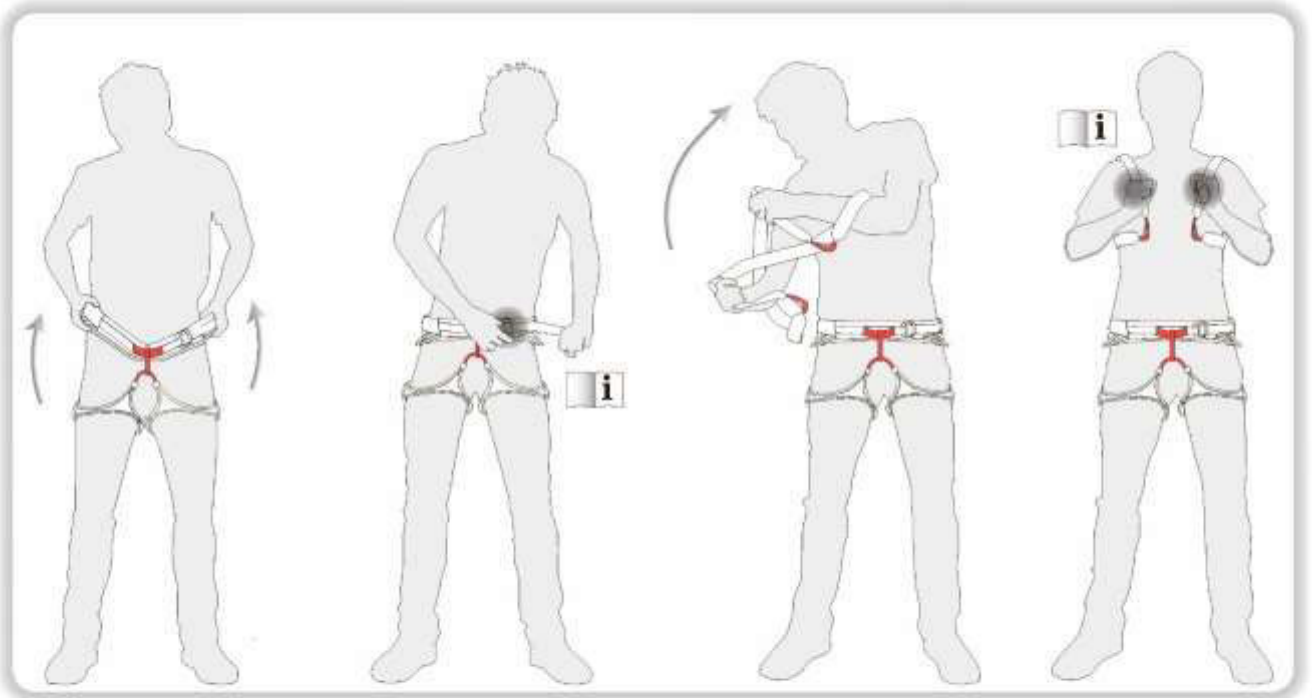

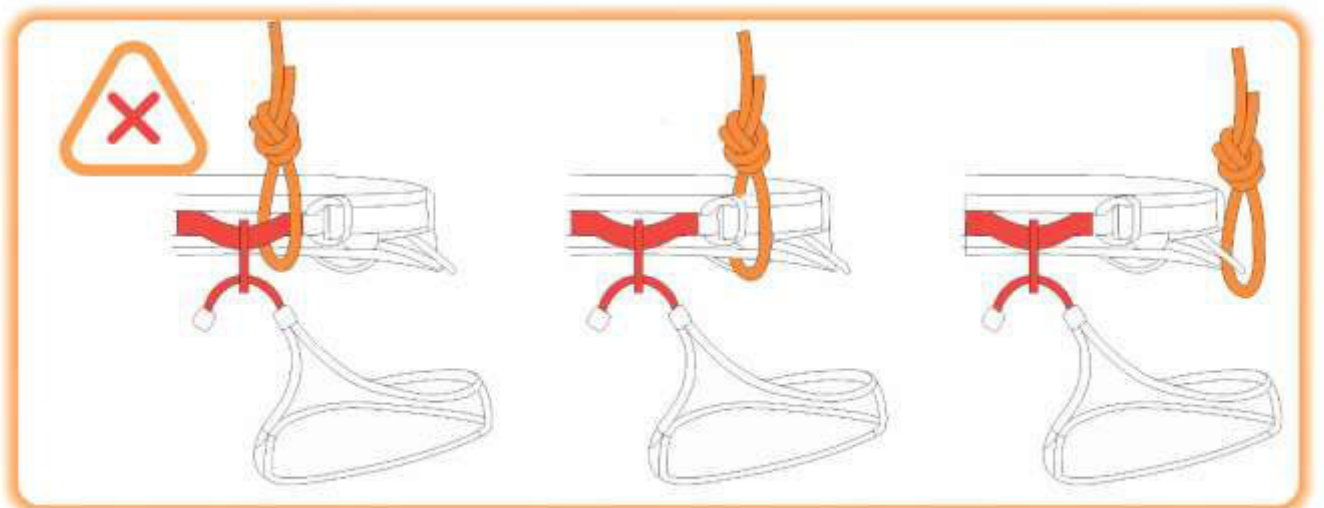
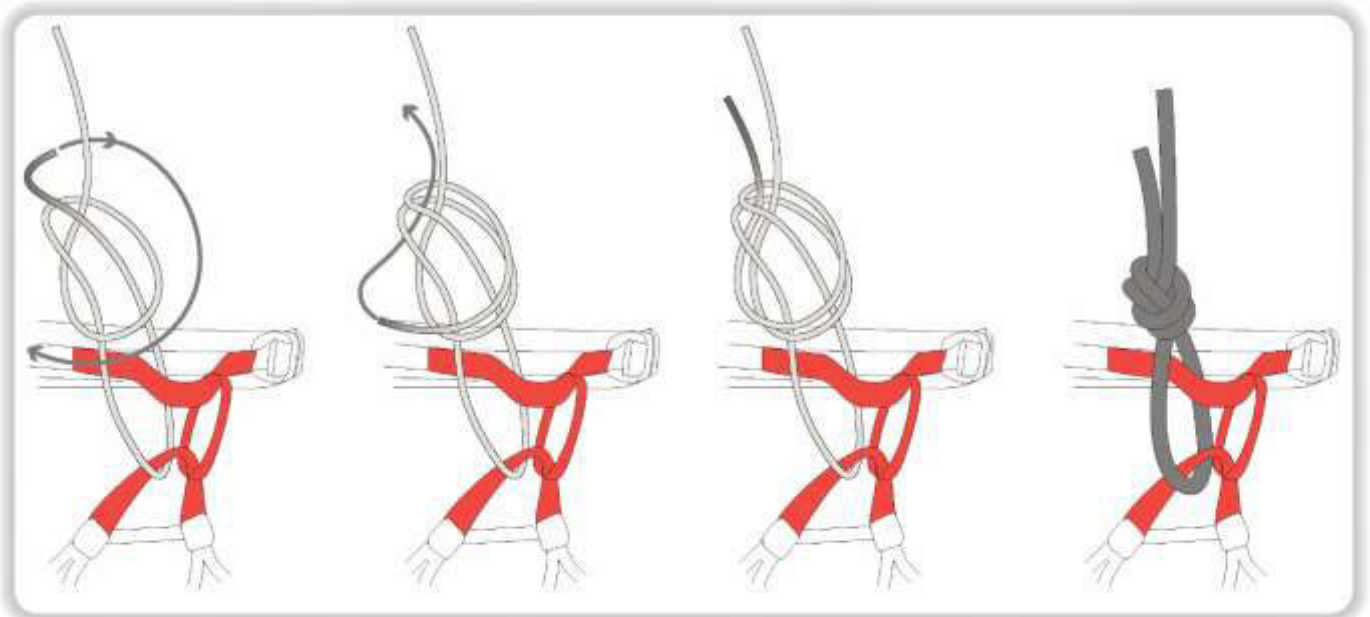
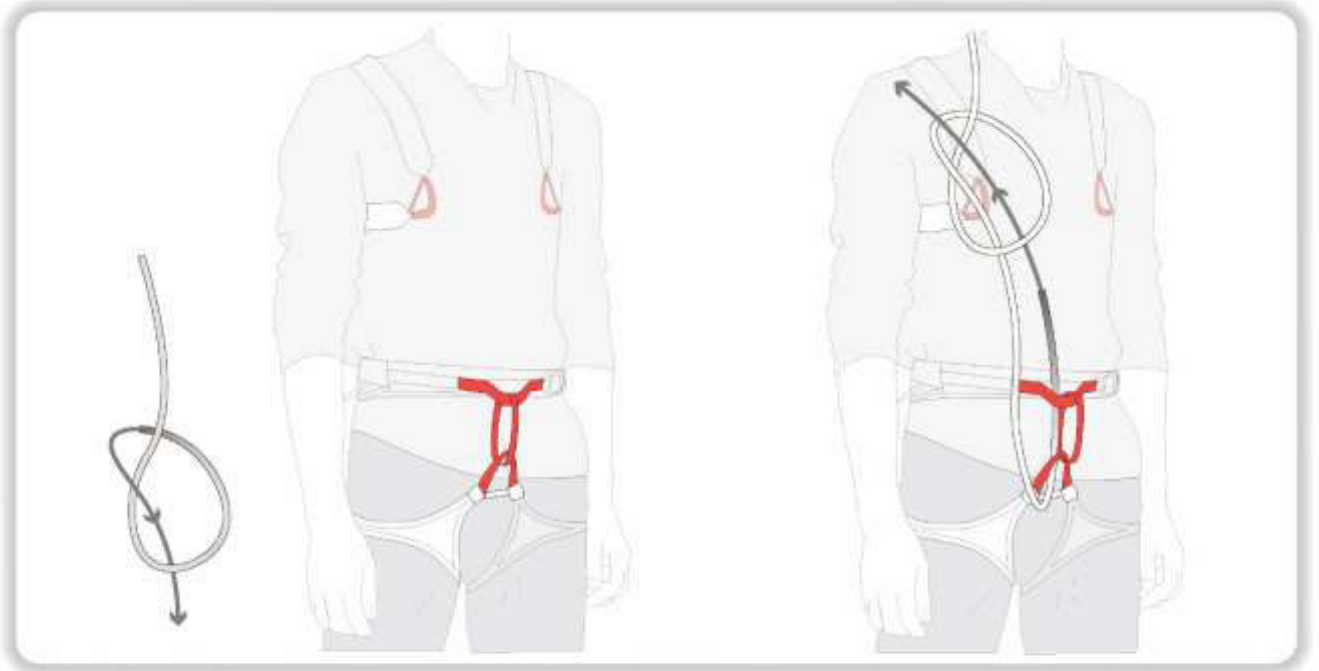

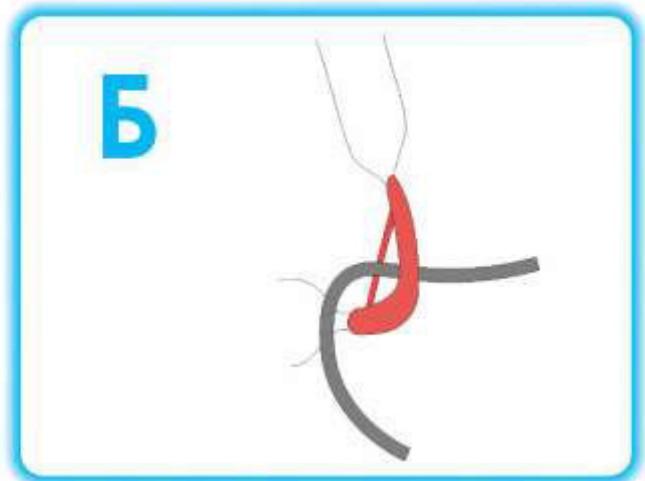
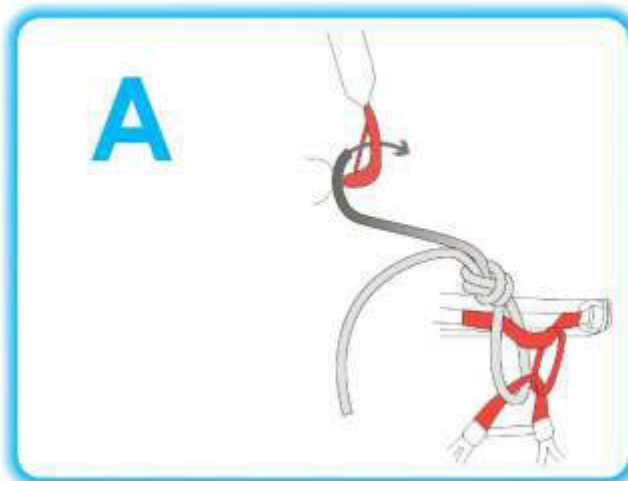



Другой вариант (см. В)

min 15 kN

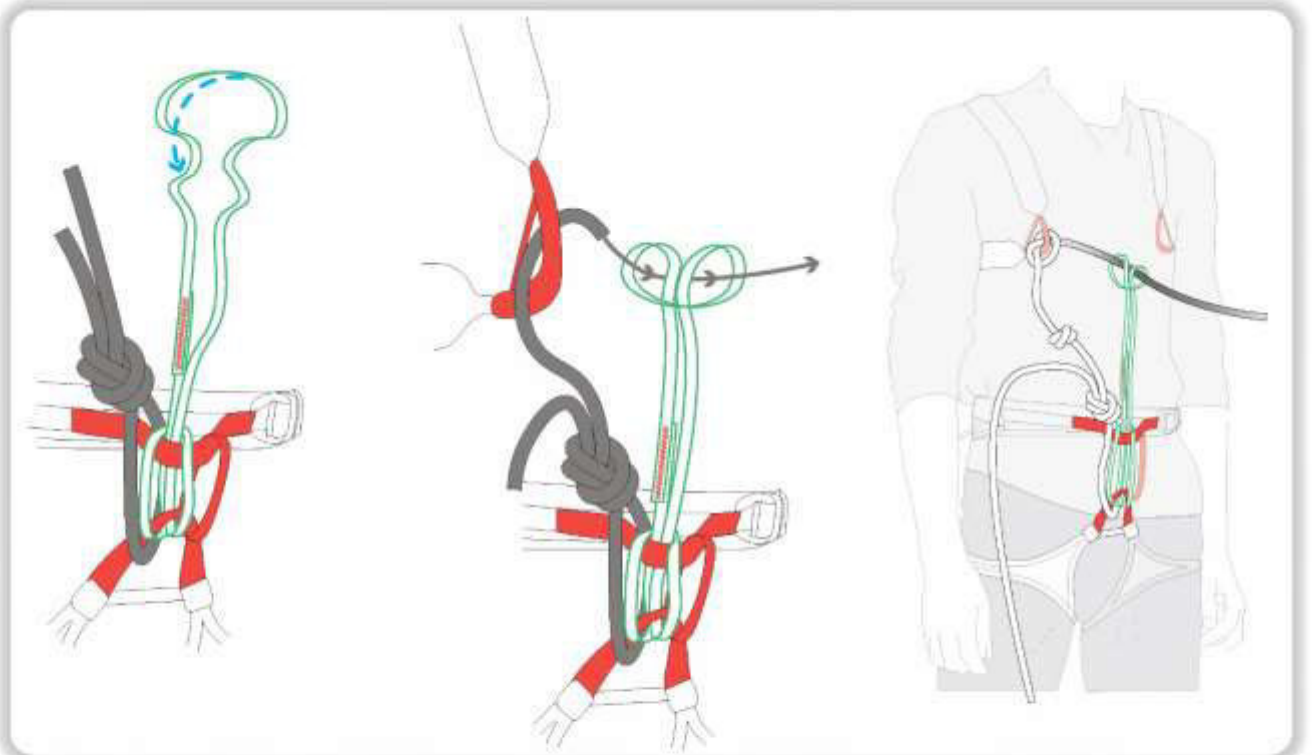
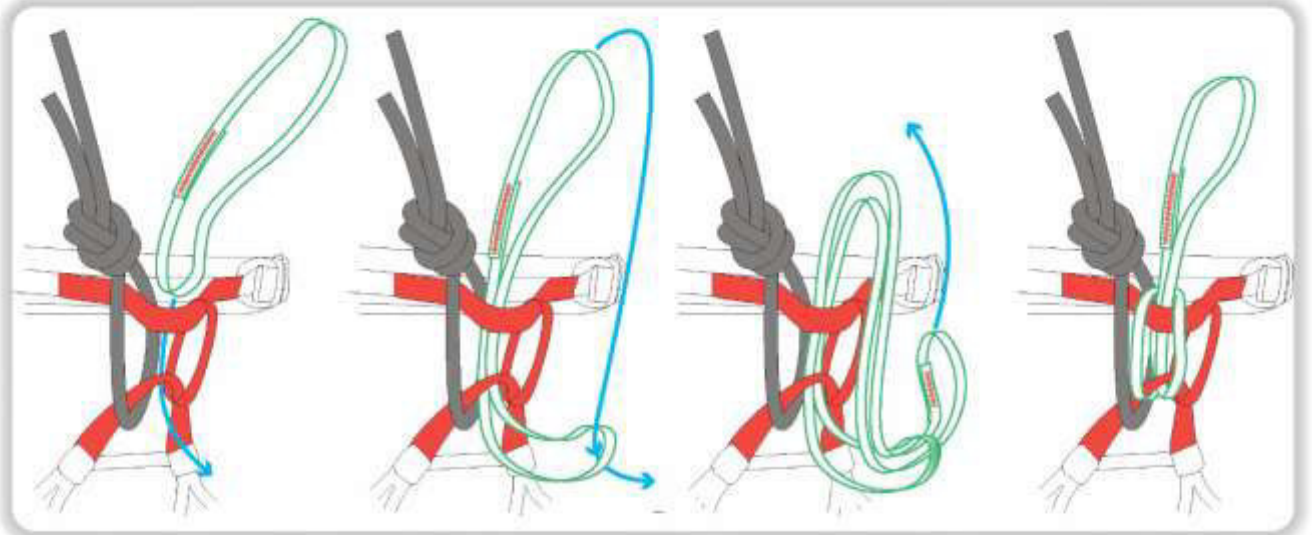
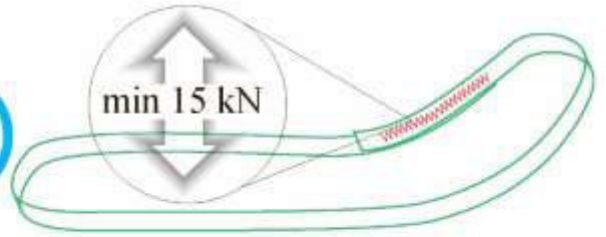

B

6 mm

min 15 kN

min 5 cm

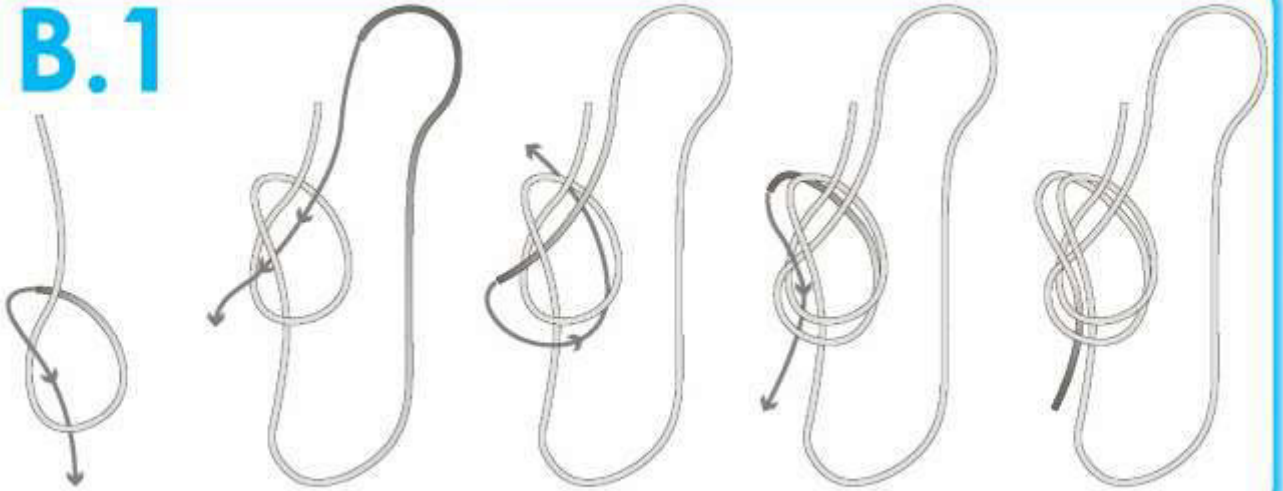
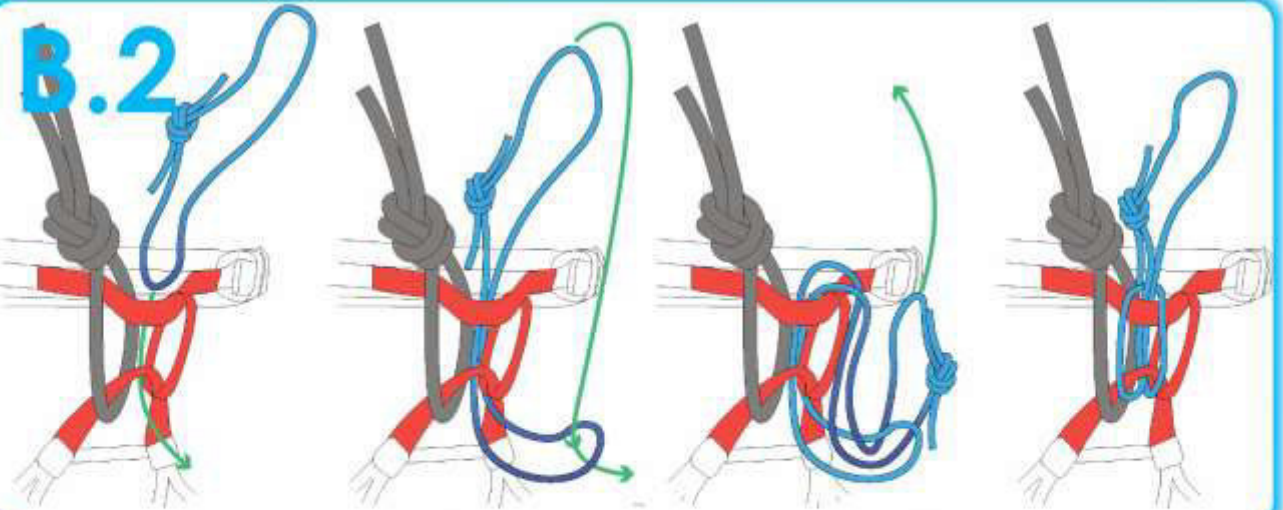
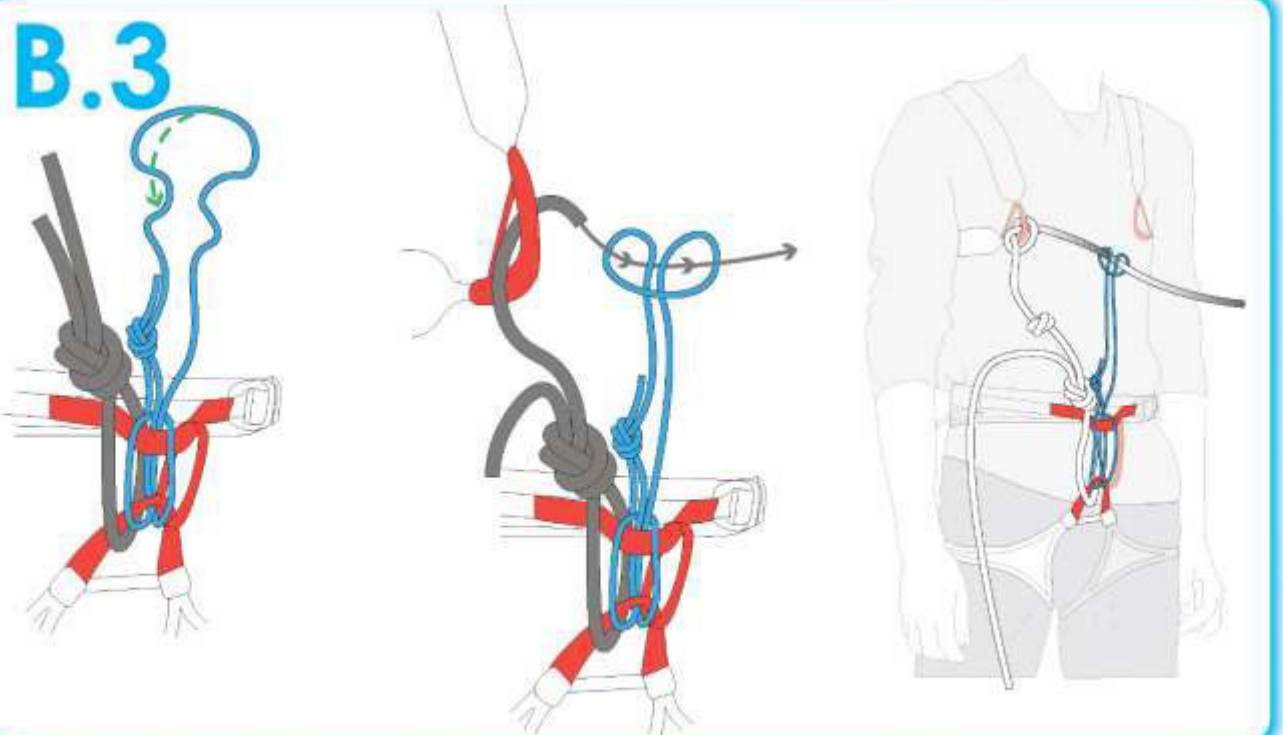

B.1**B.2****B.3**



Другой вариант (см. Г)

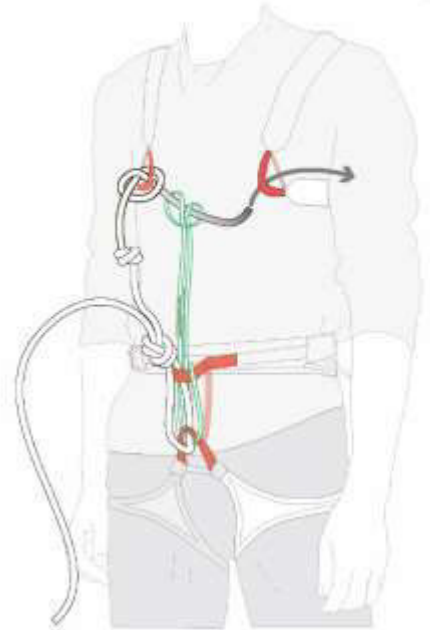
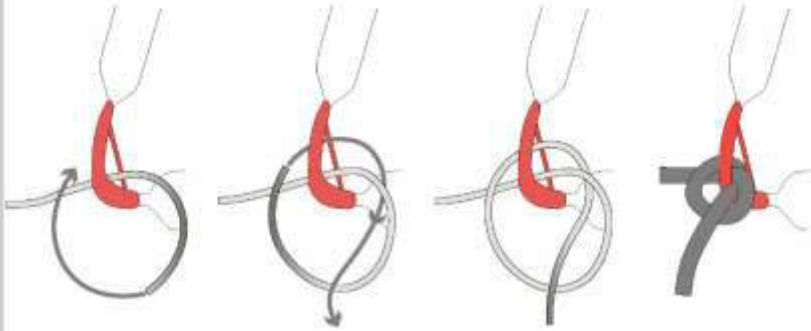

Другой вариант (см. Д)

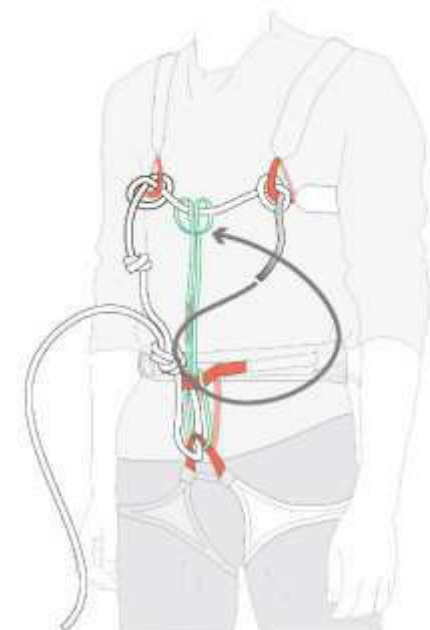
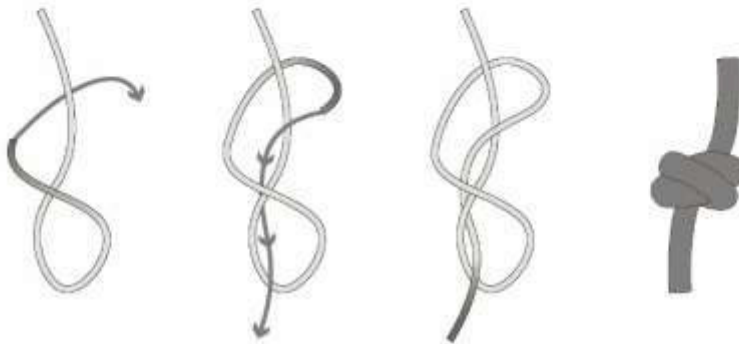

Г



Д

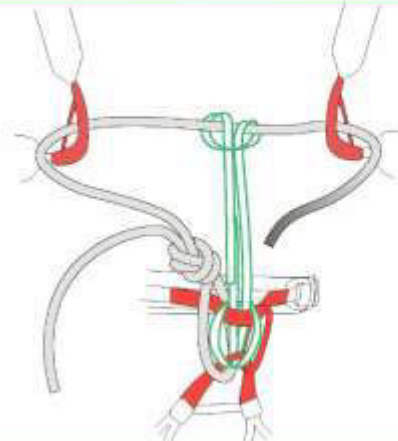

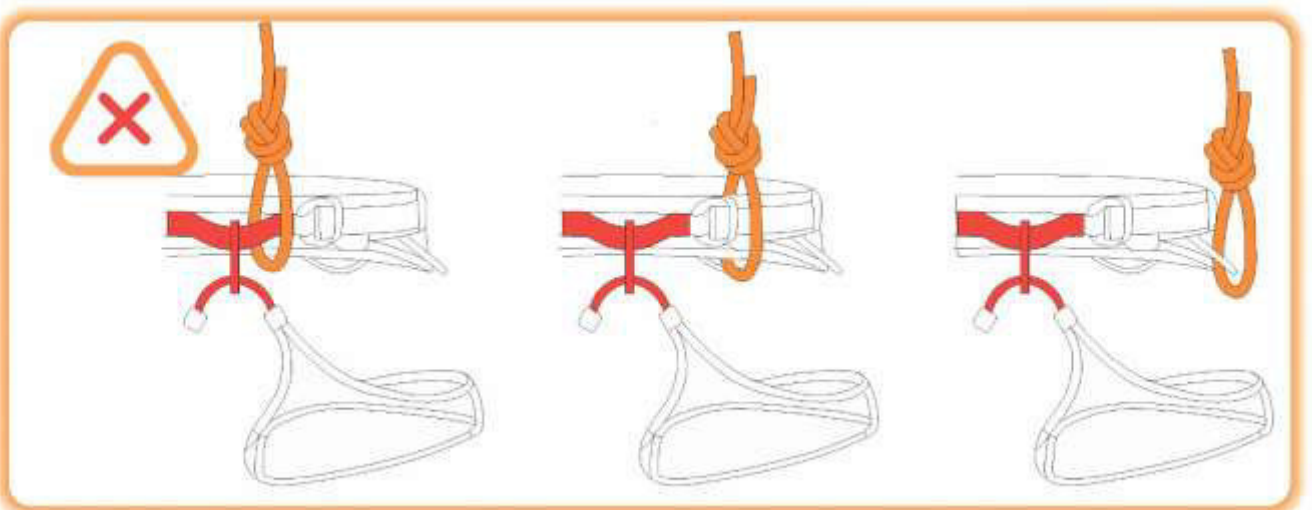
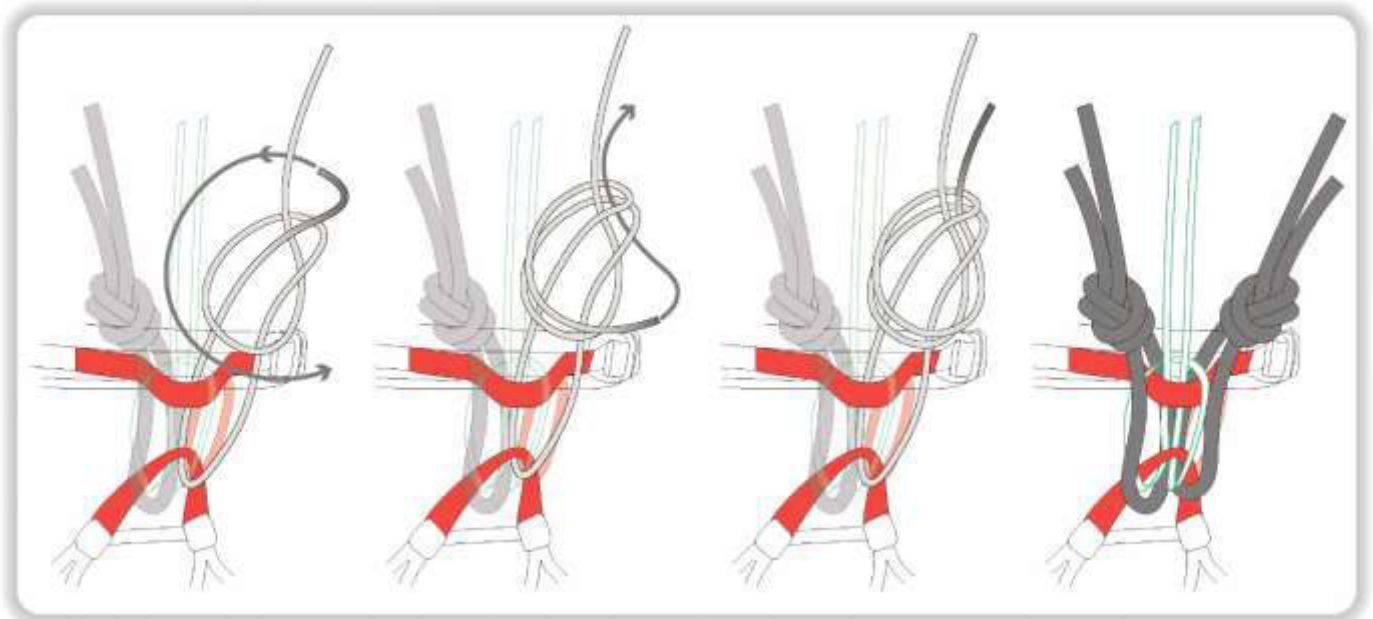
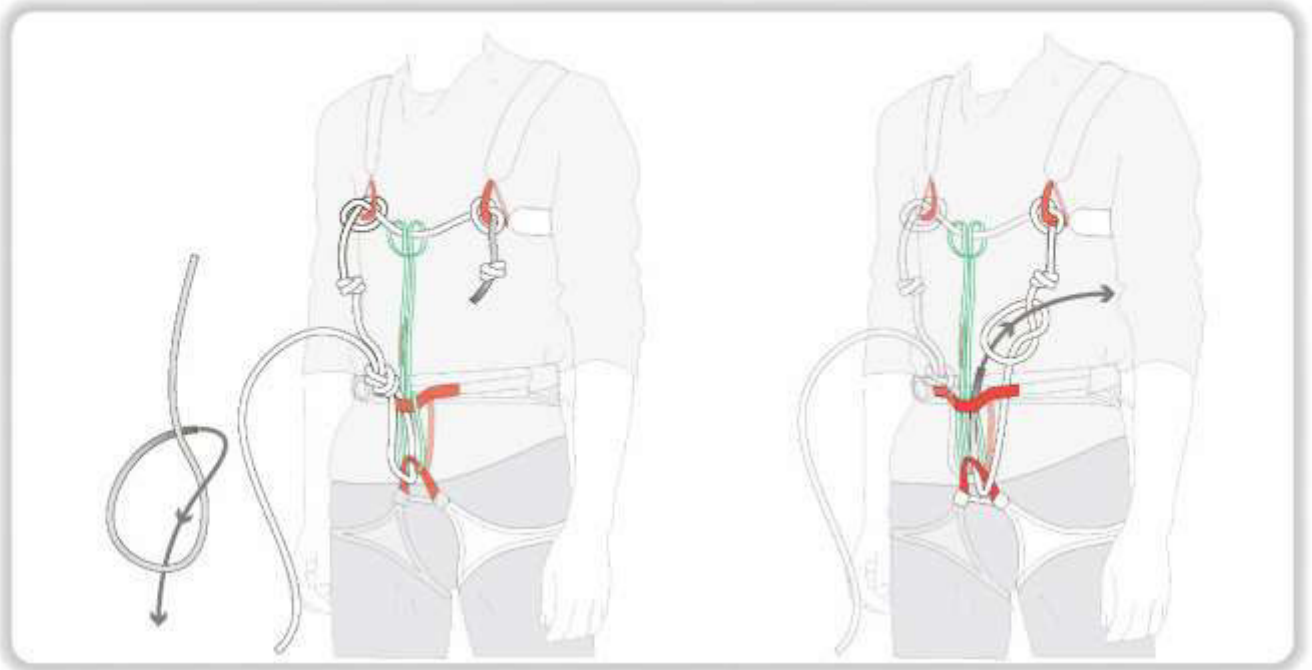

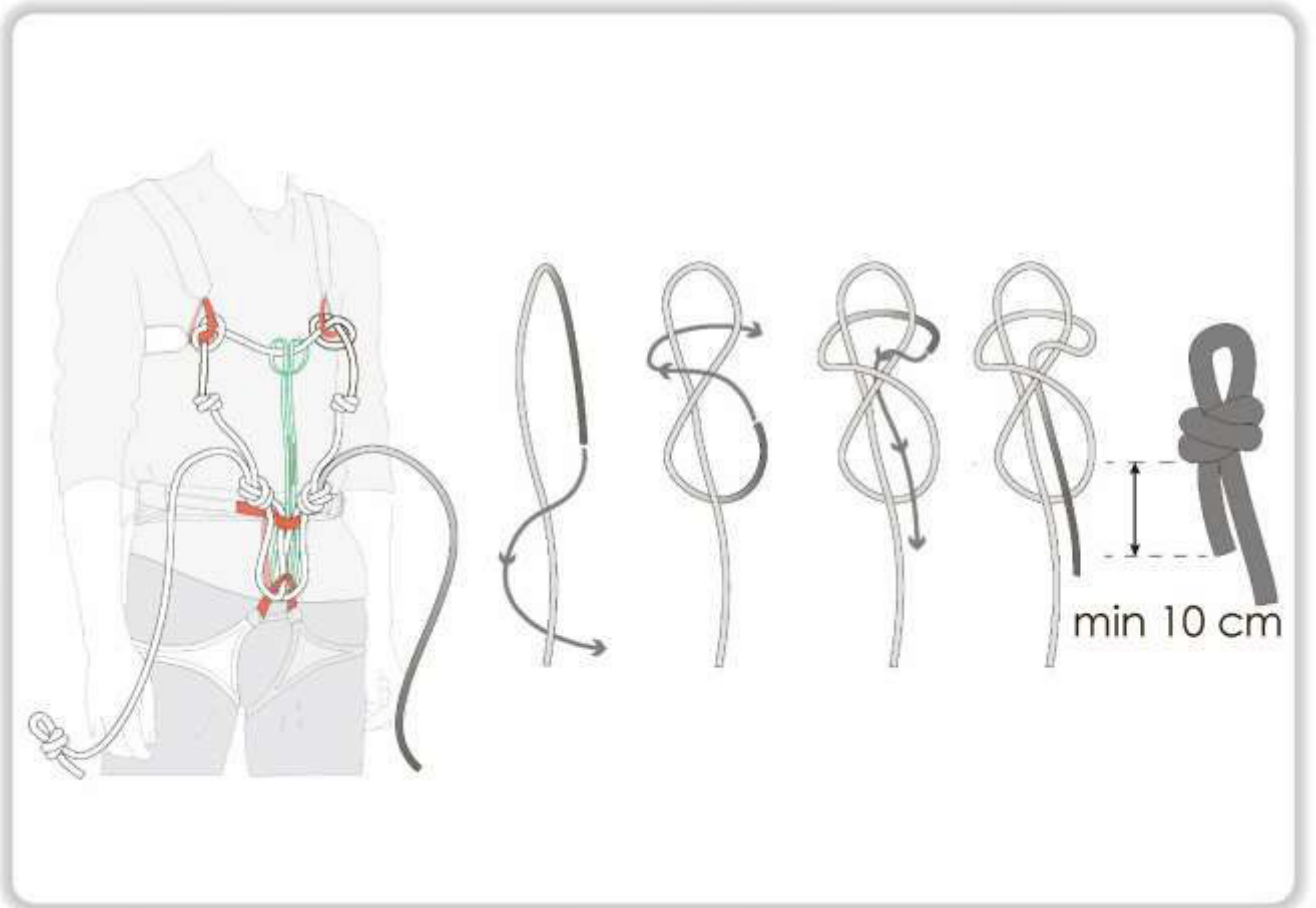
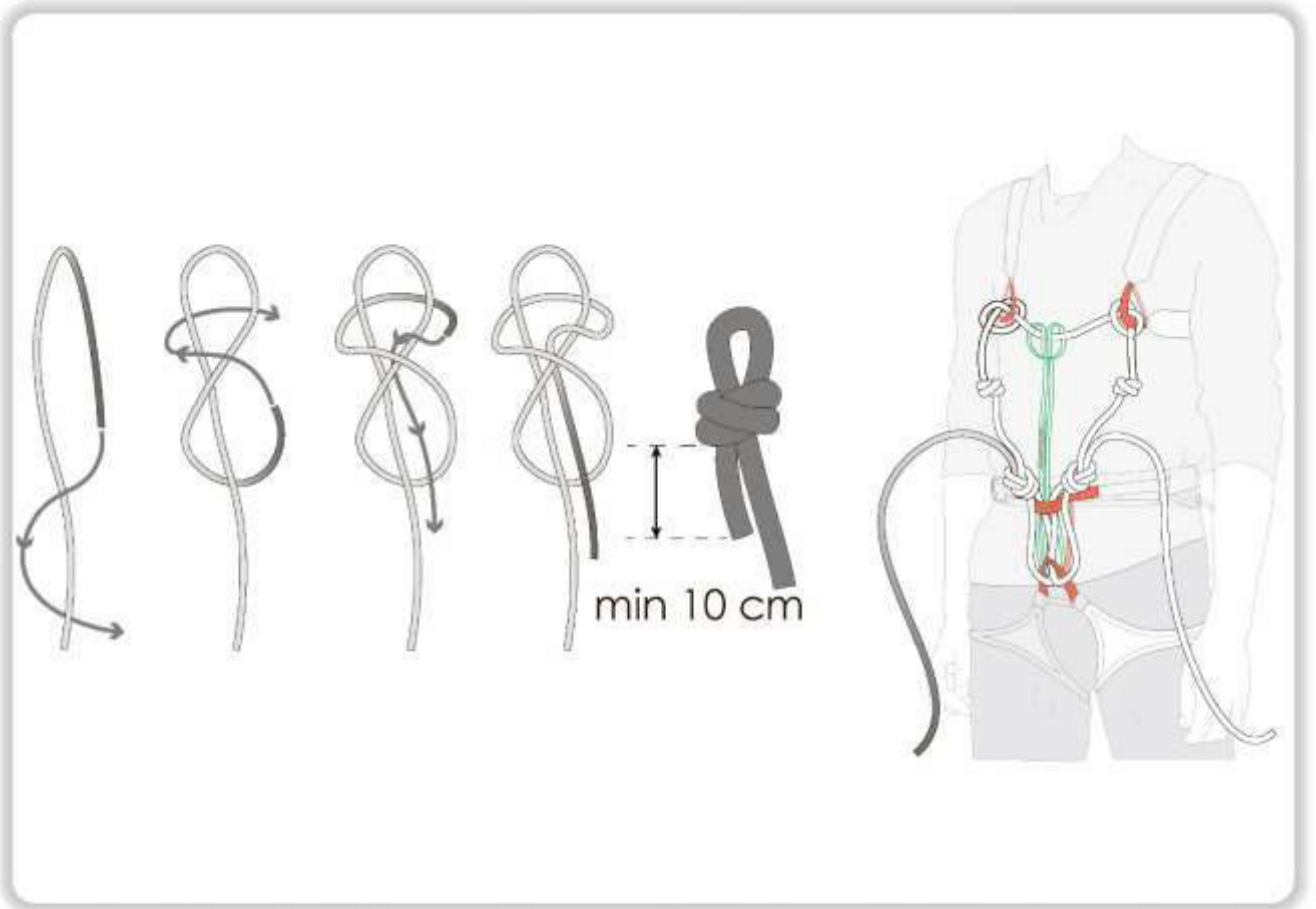

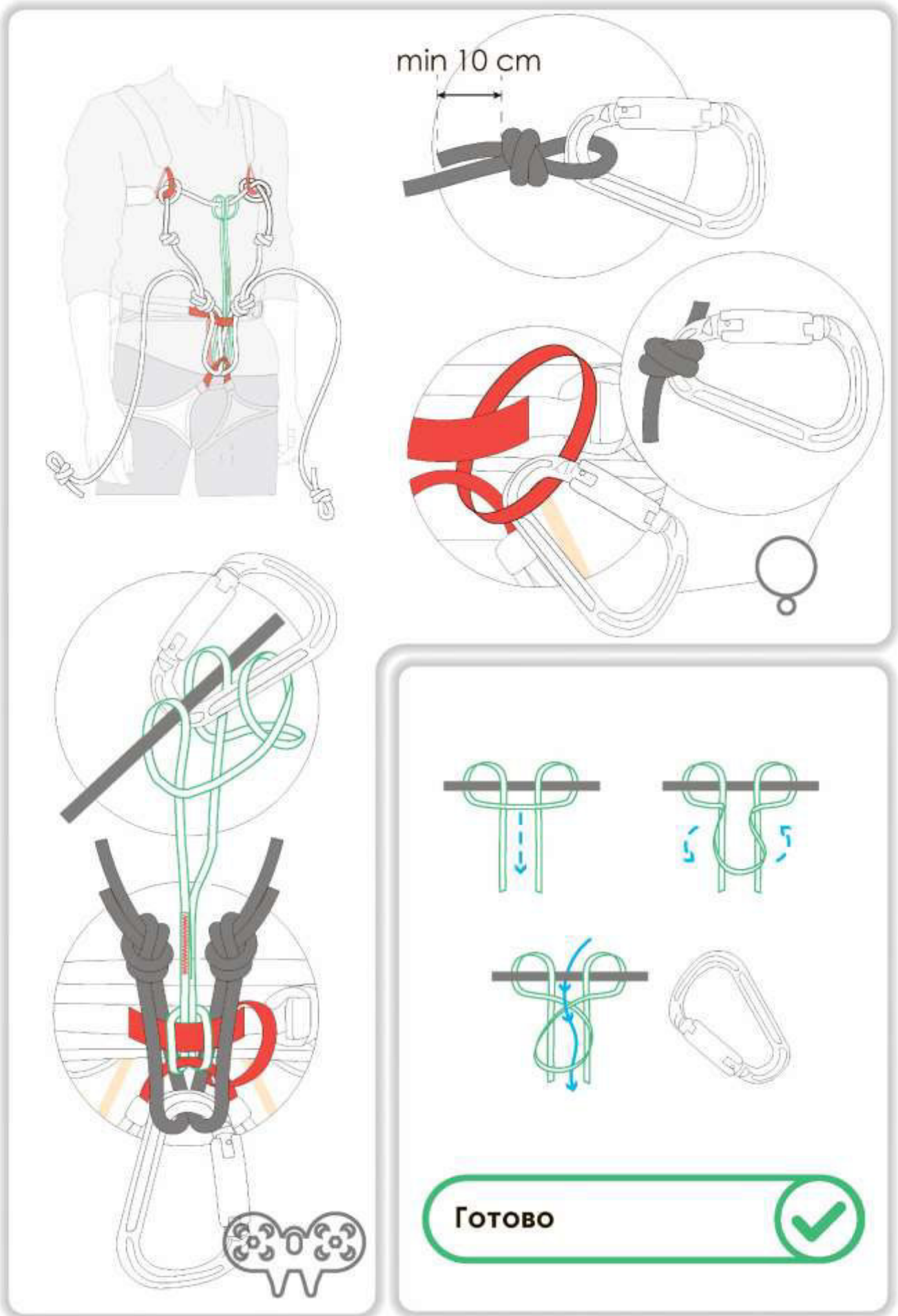

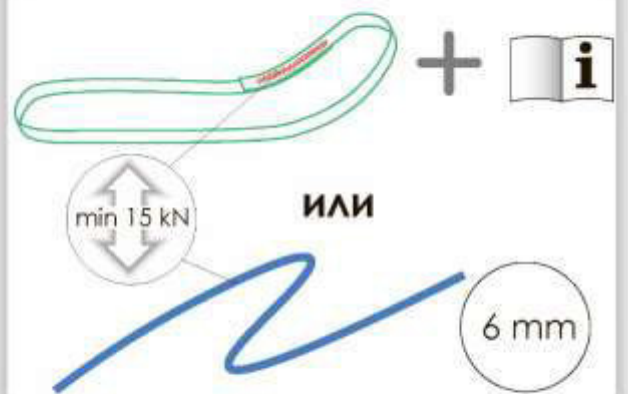
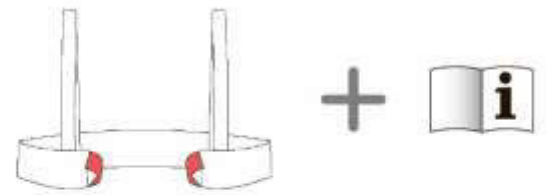
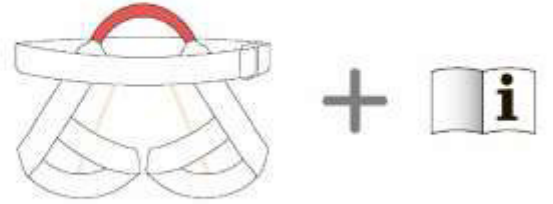
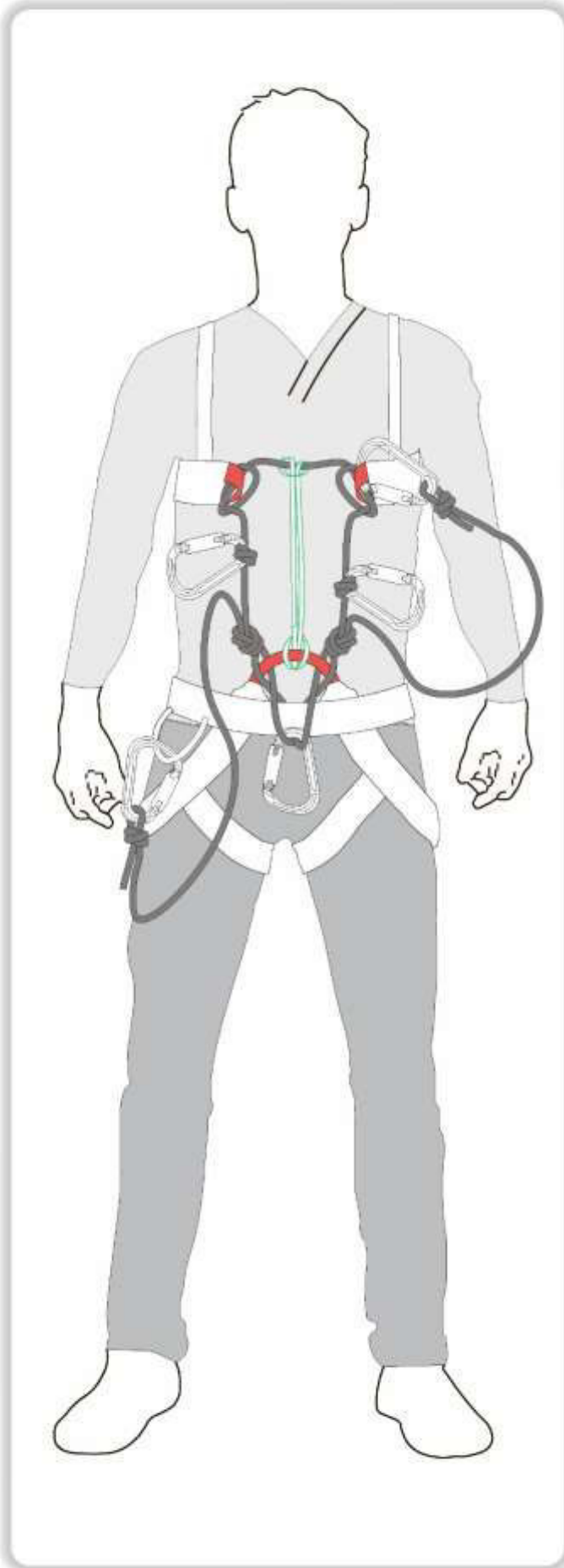

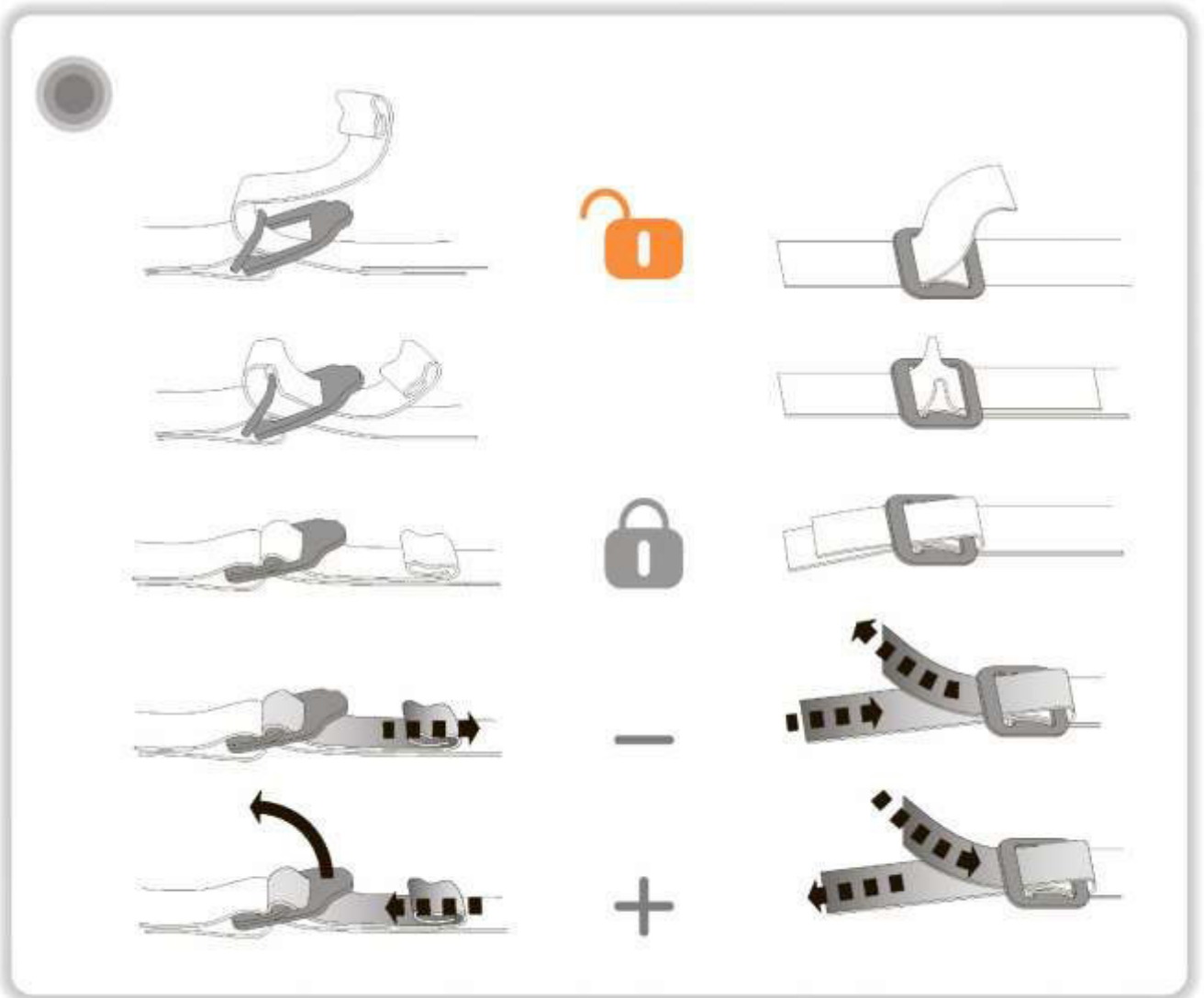
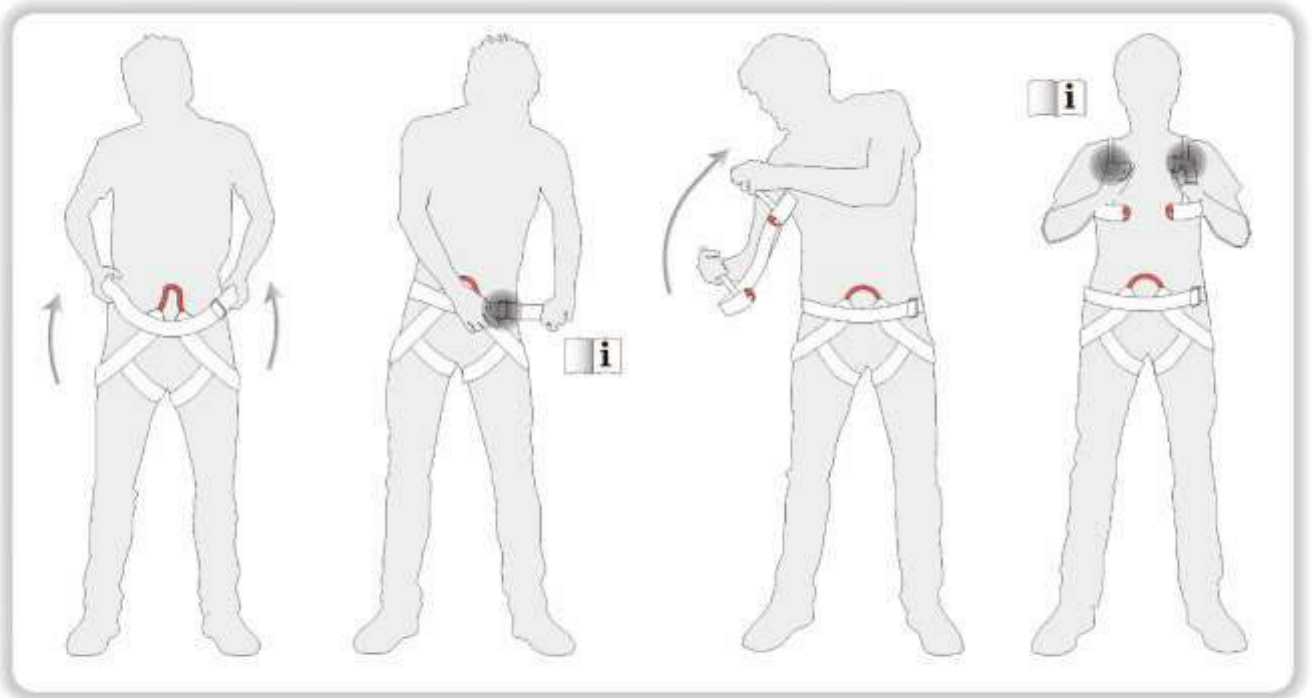

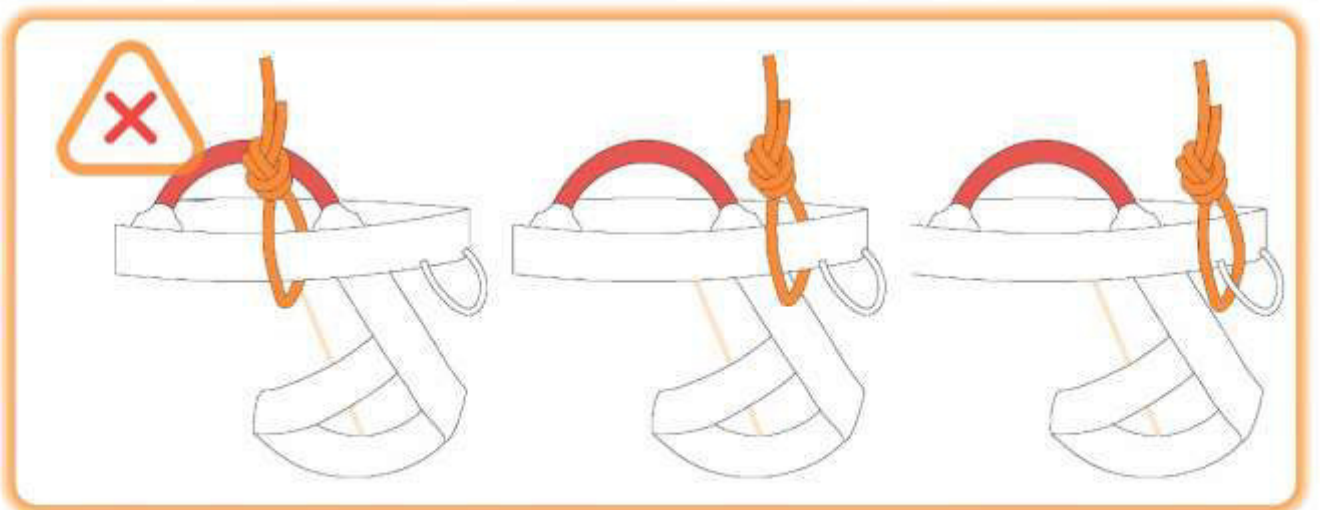
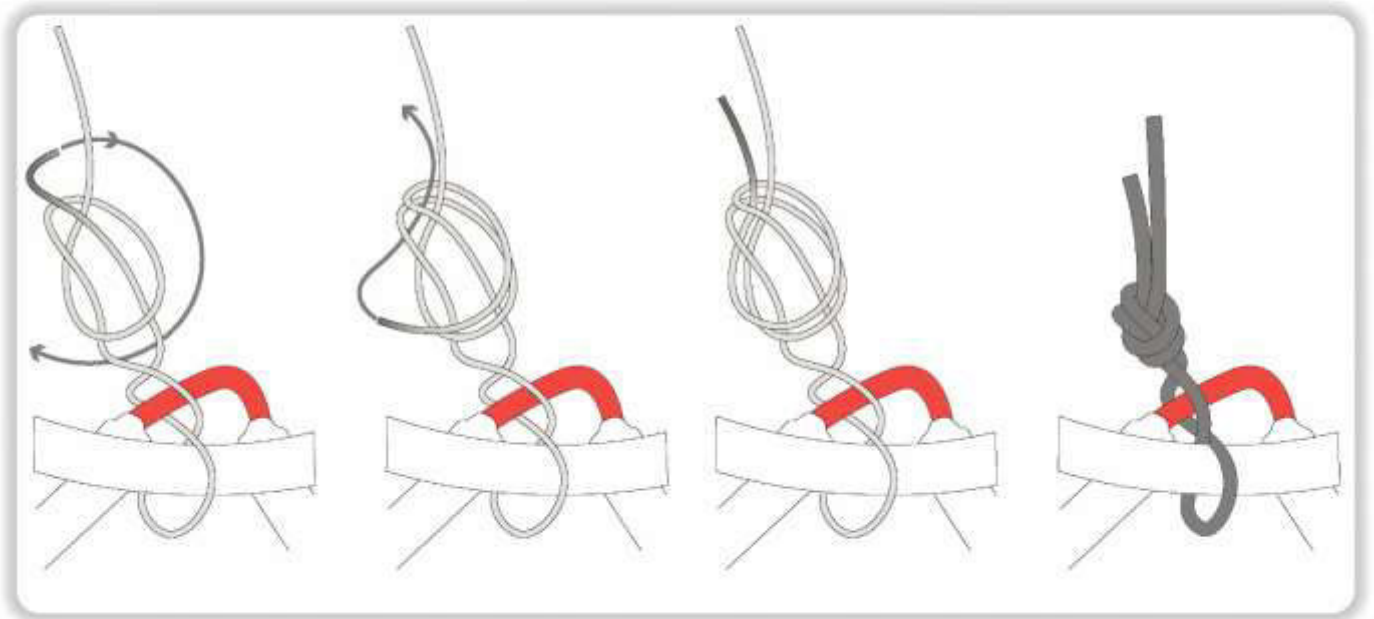
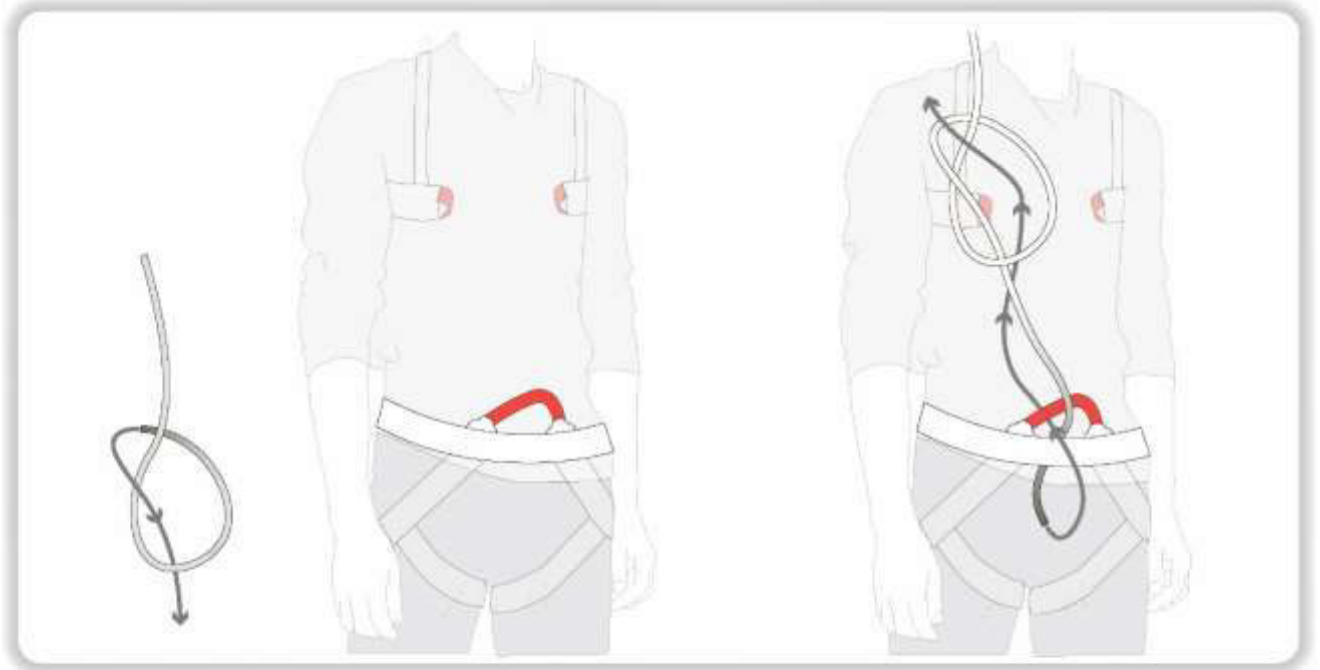

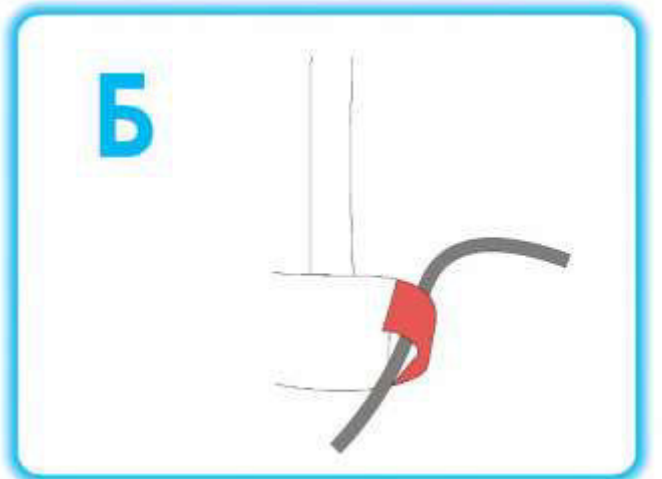
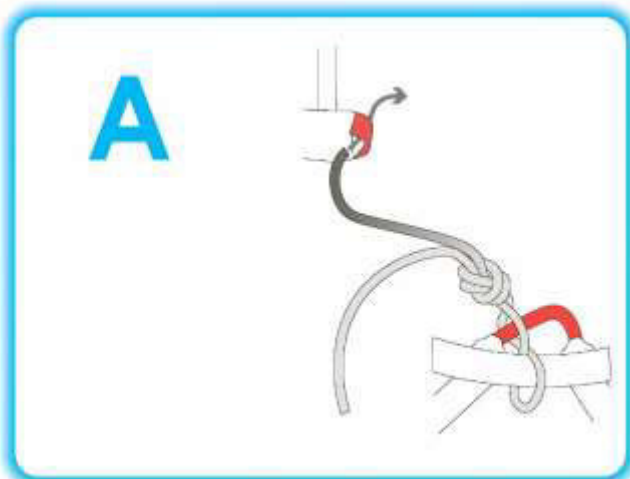
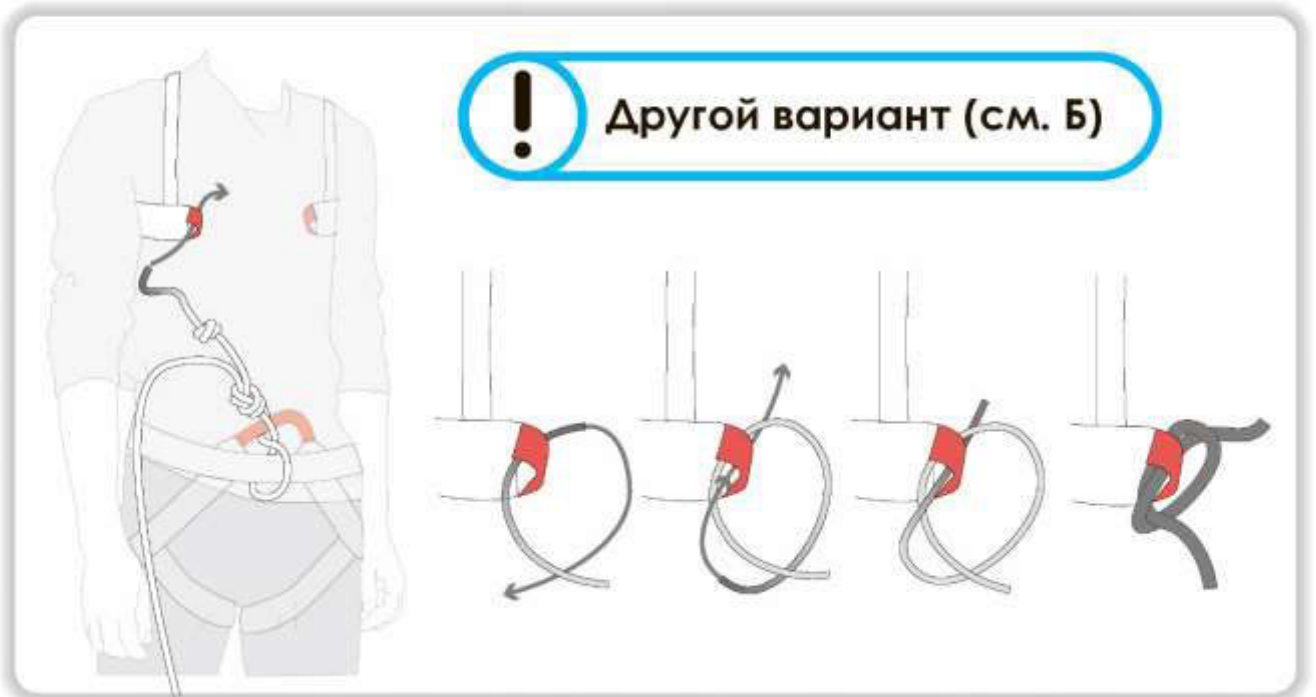

! Другой вариант (см. В)

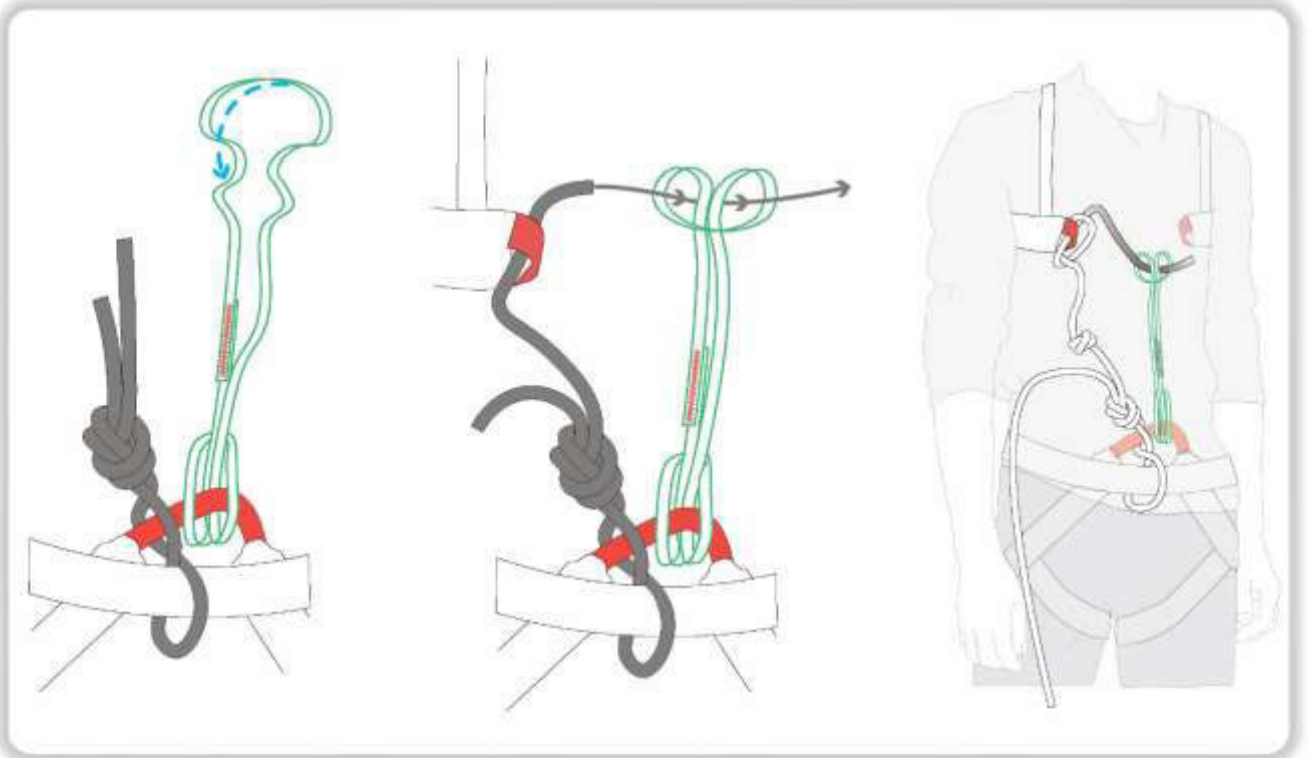
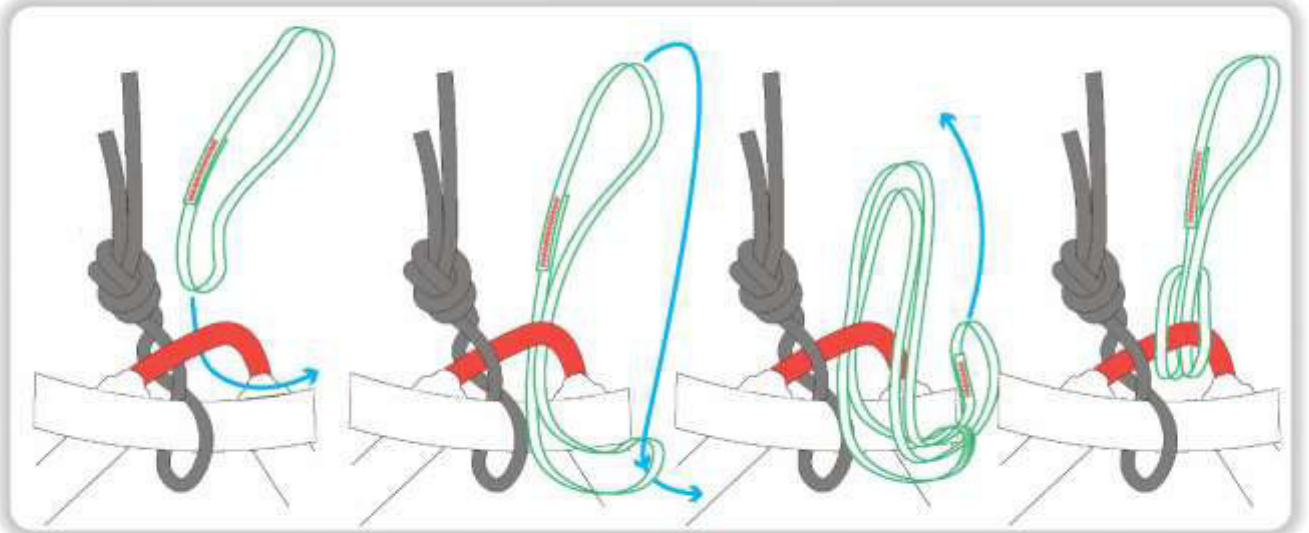
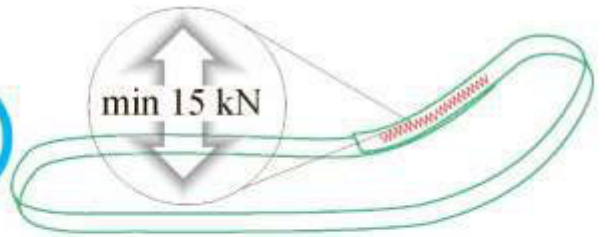

B

6 mm

min 15 kN

min 5 cm

A diagram of a blue rope with a knot. The rope has a diameter of 6 mm and a minimum strength of 15 kN. A section of the rope is labeled with a minimum length of 5 cm.

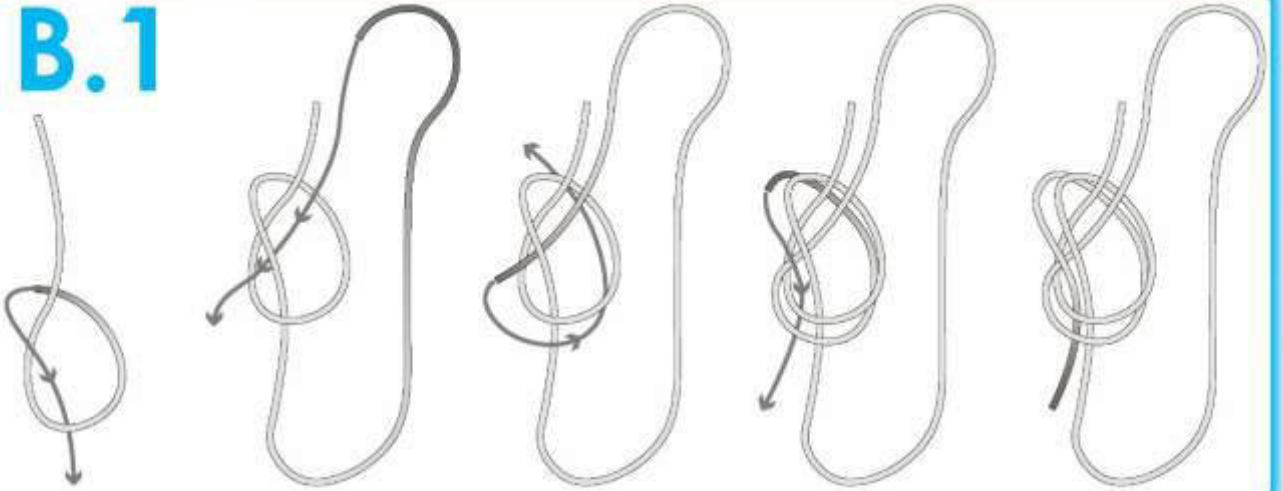
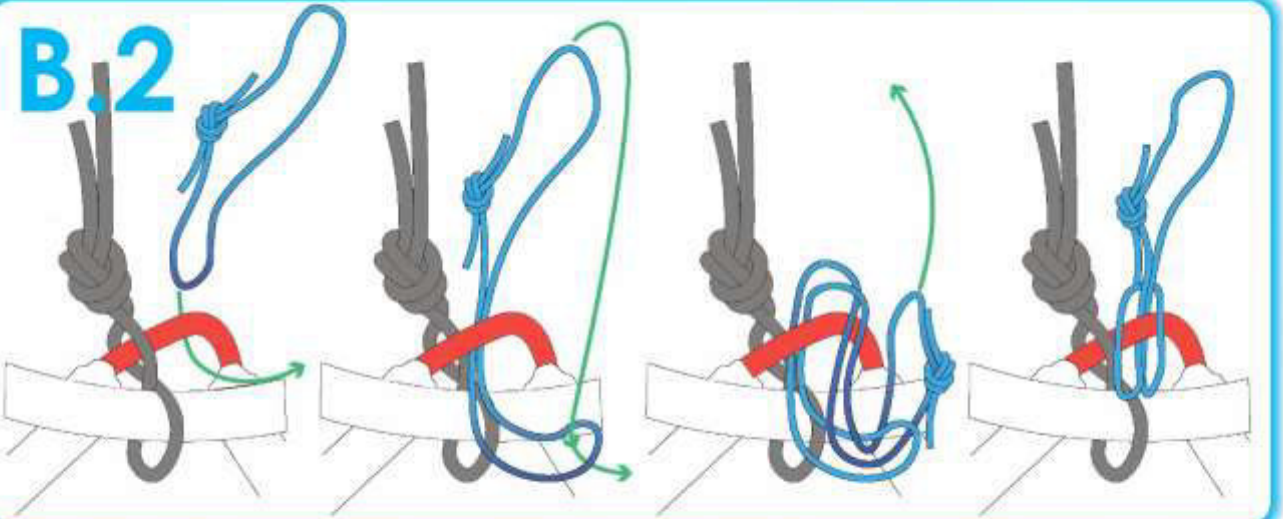
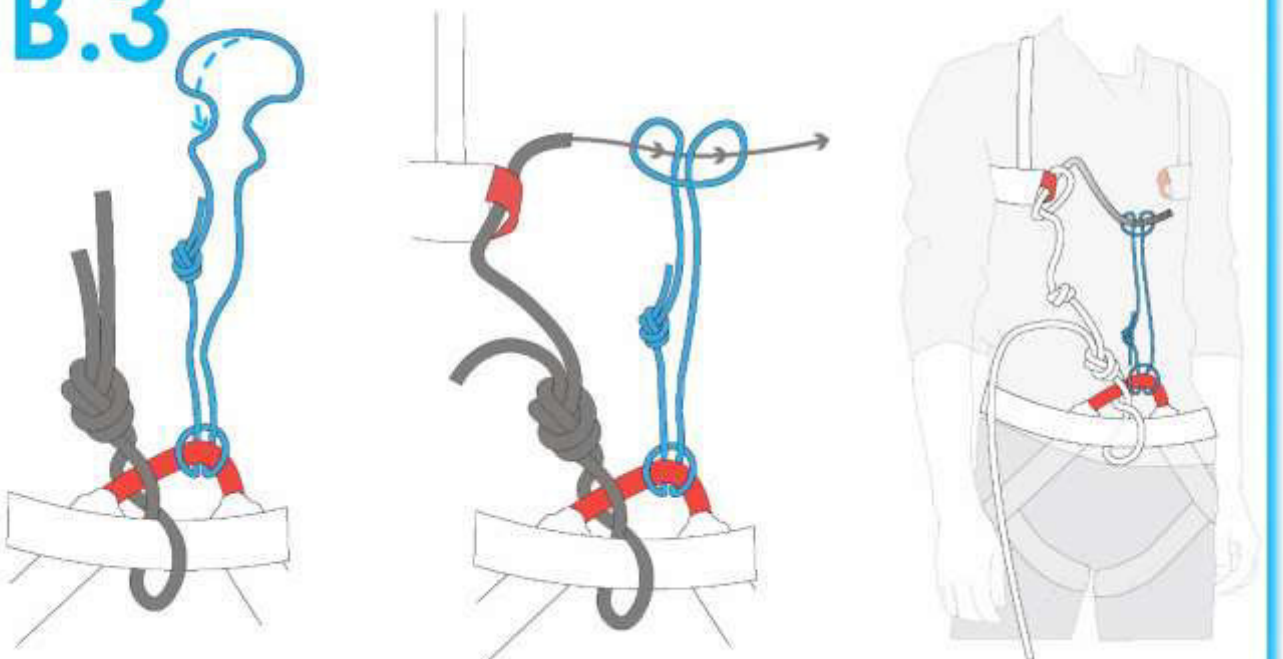
B.1**B.2****B.3**



Другой вариант (см. Г)

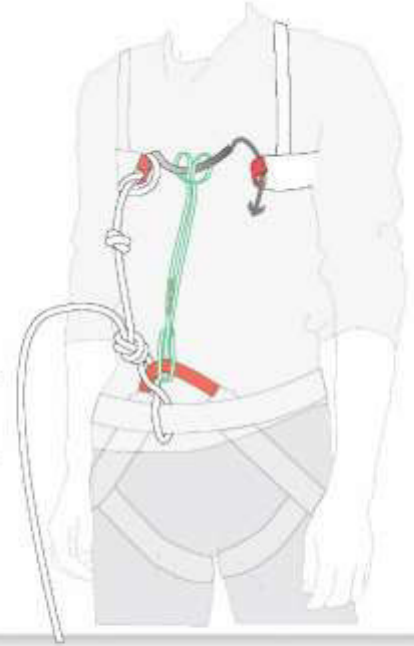
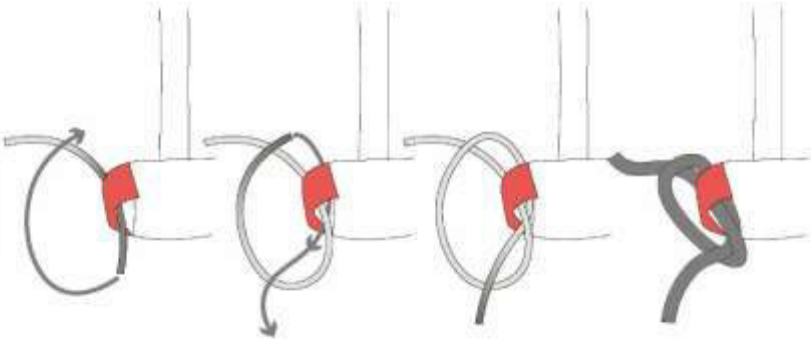

Другой вариант (см. Д)

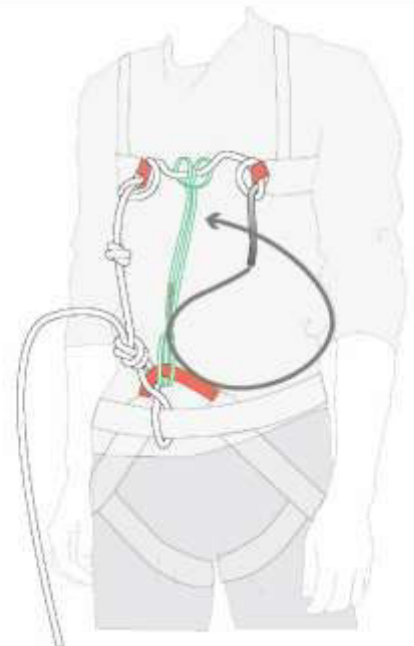
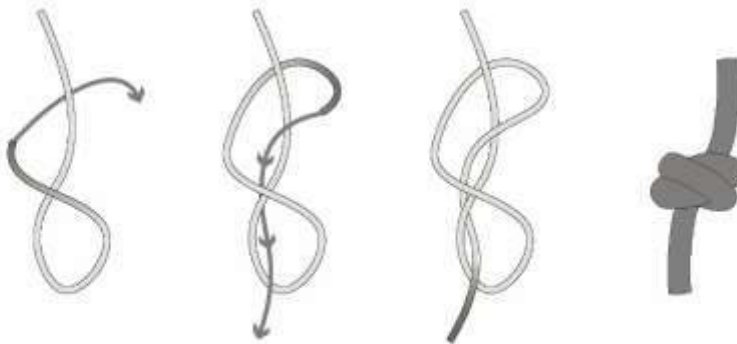

Г

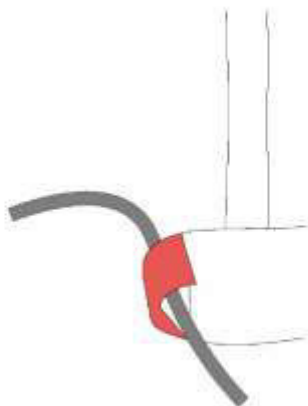

Д

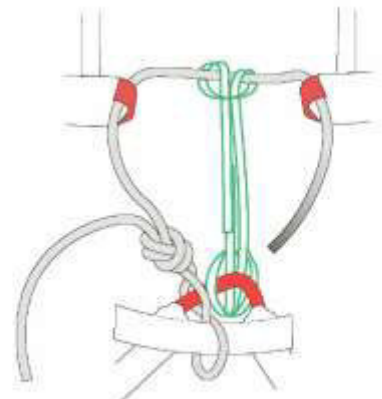

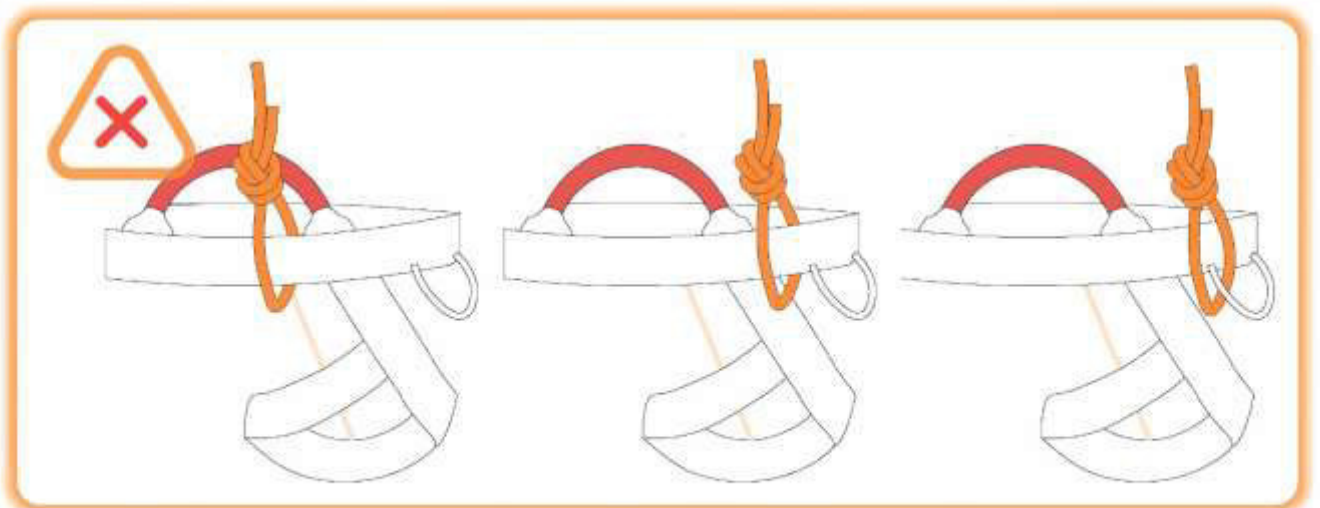
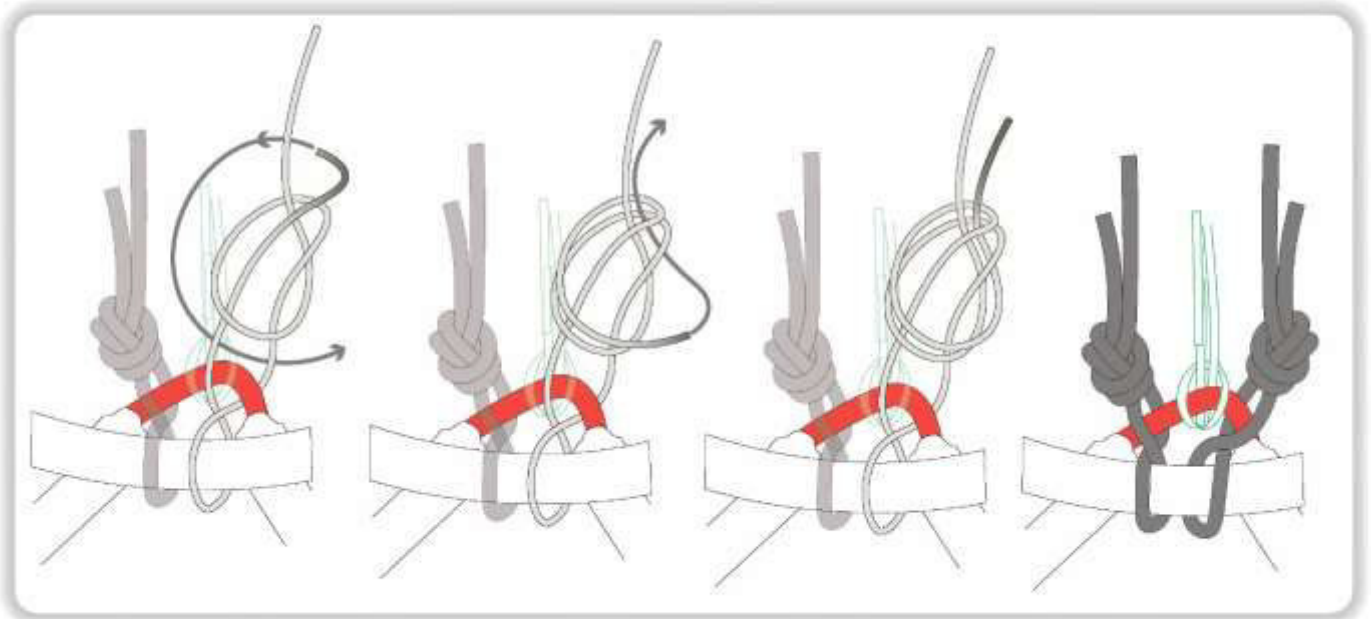
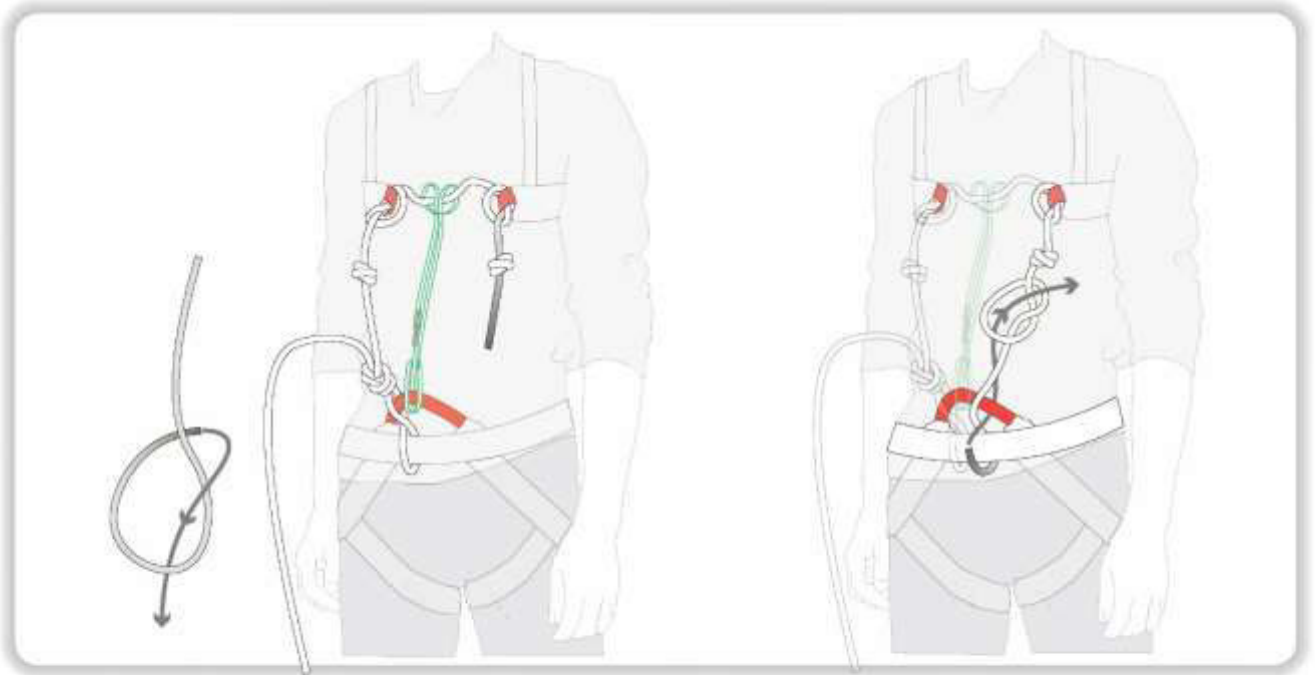

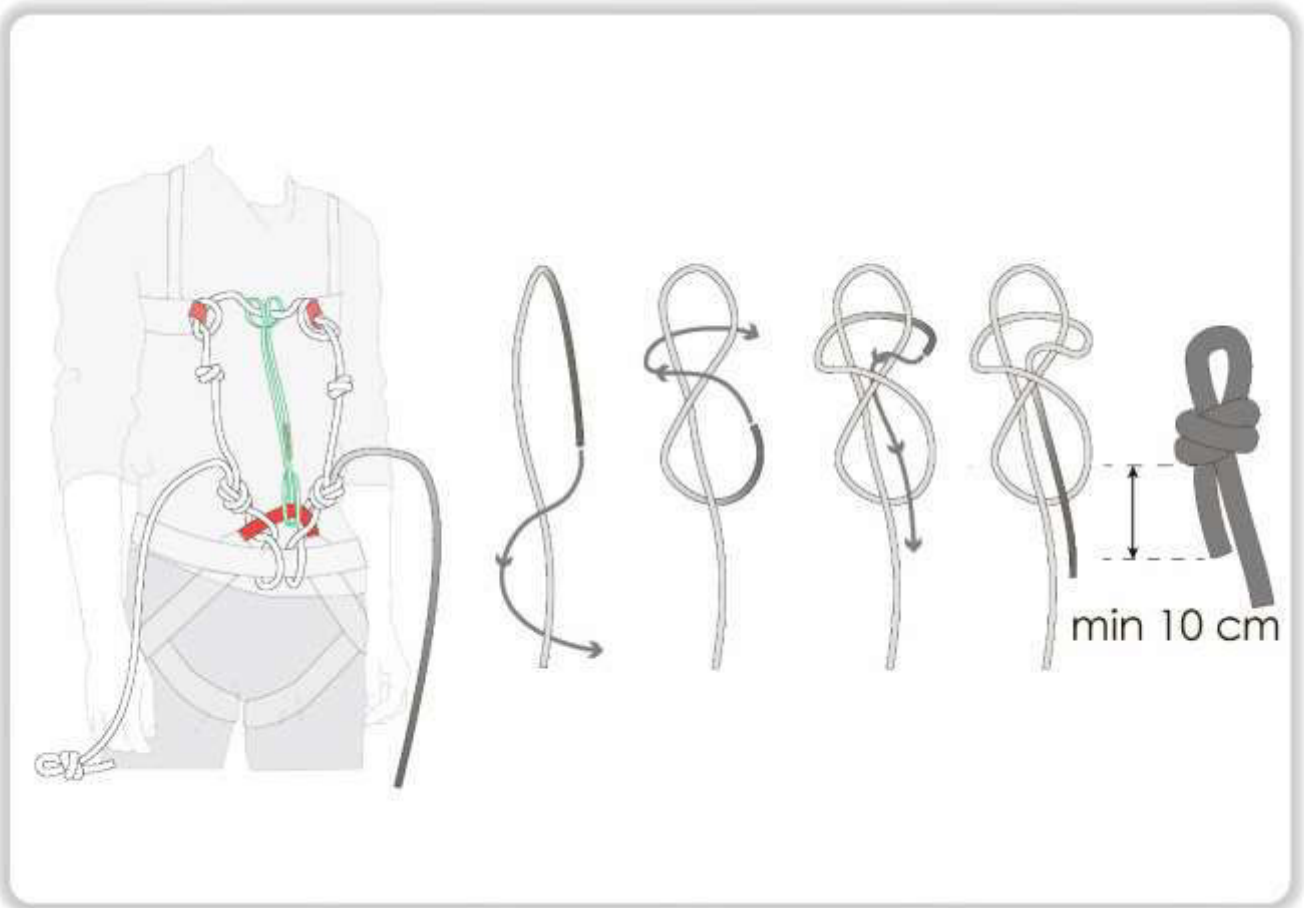
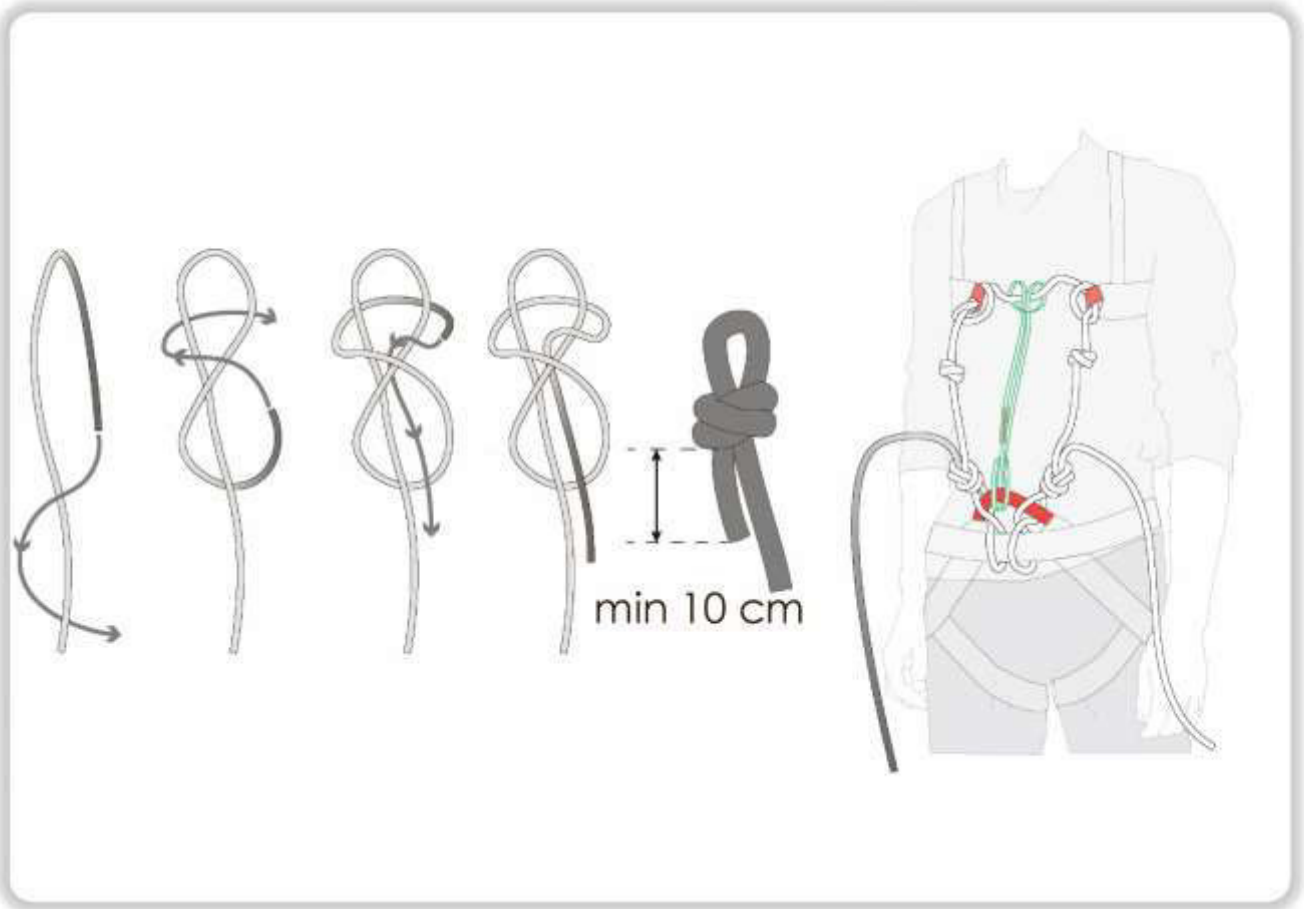

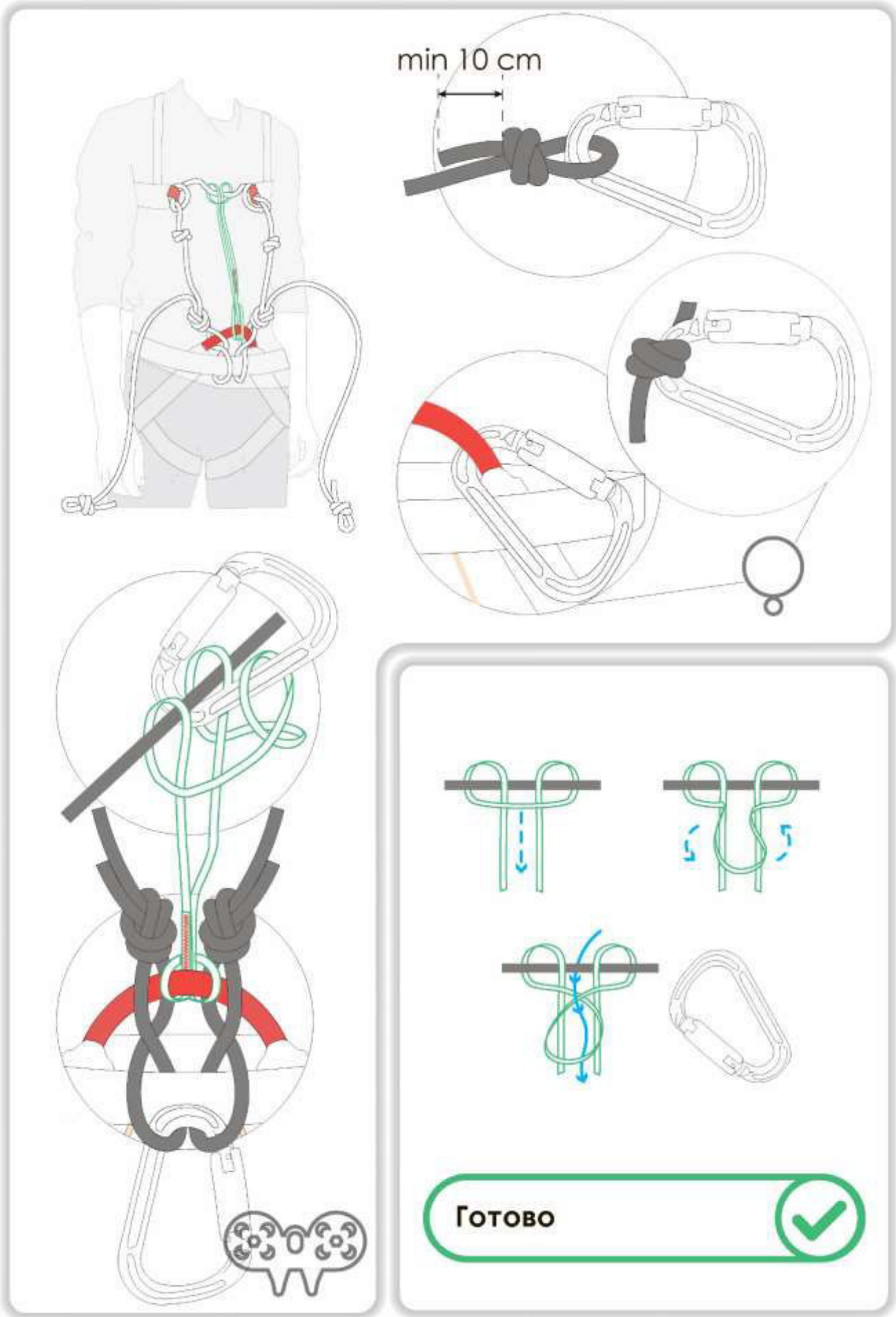

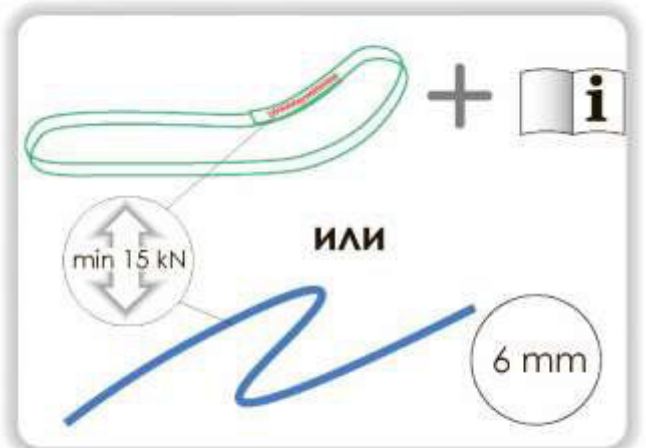
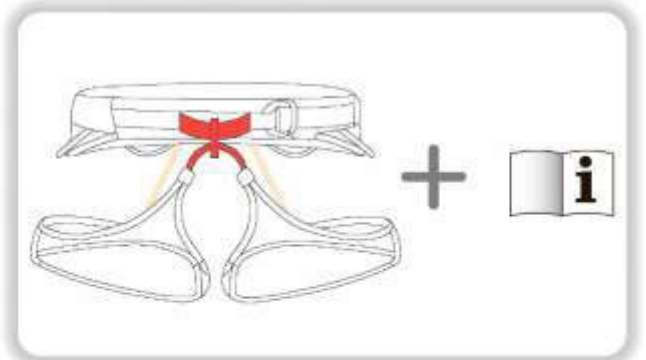
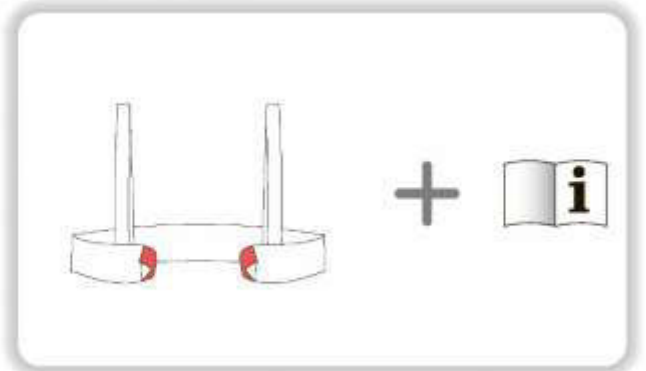
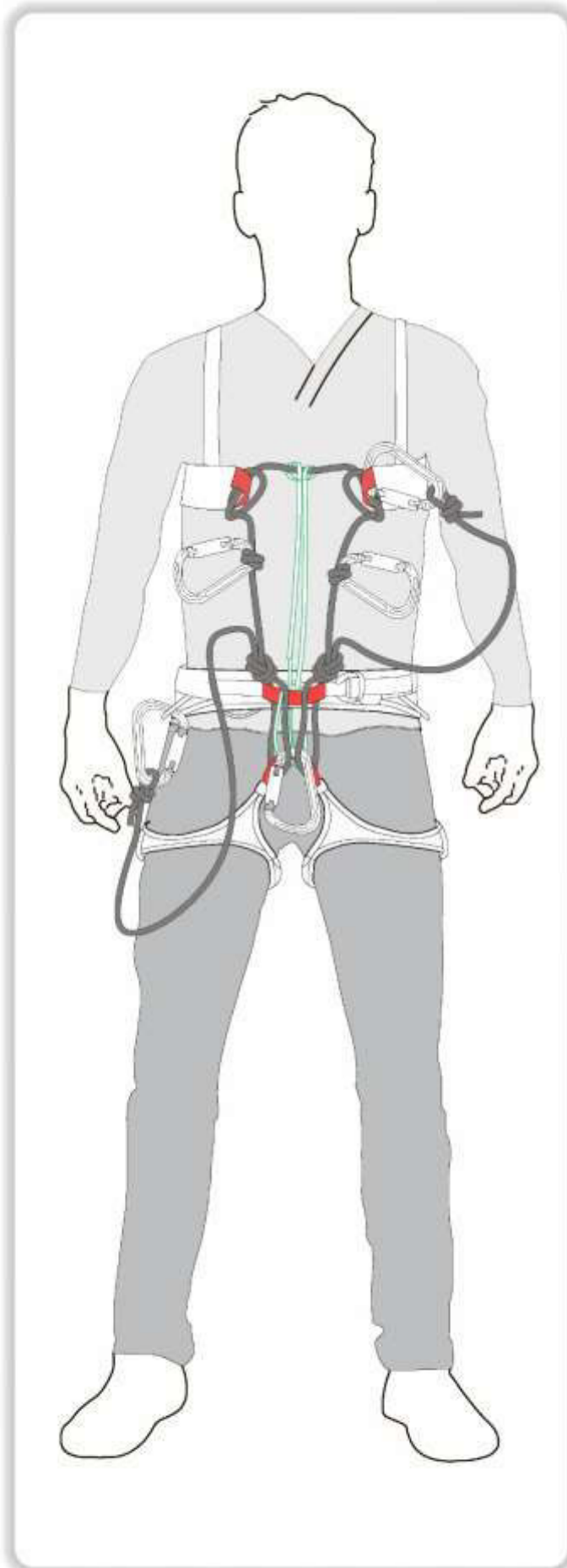

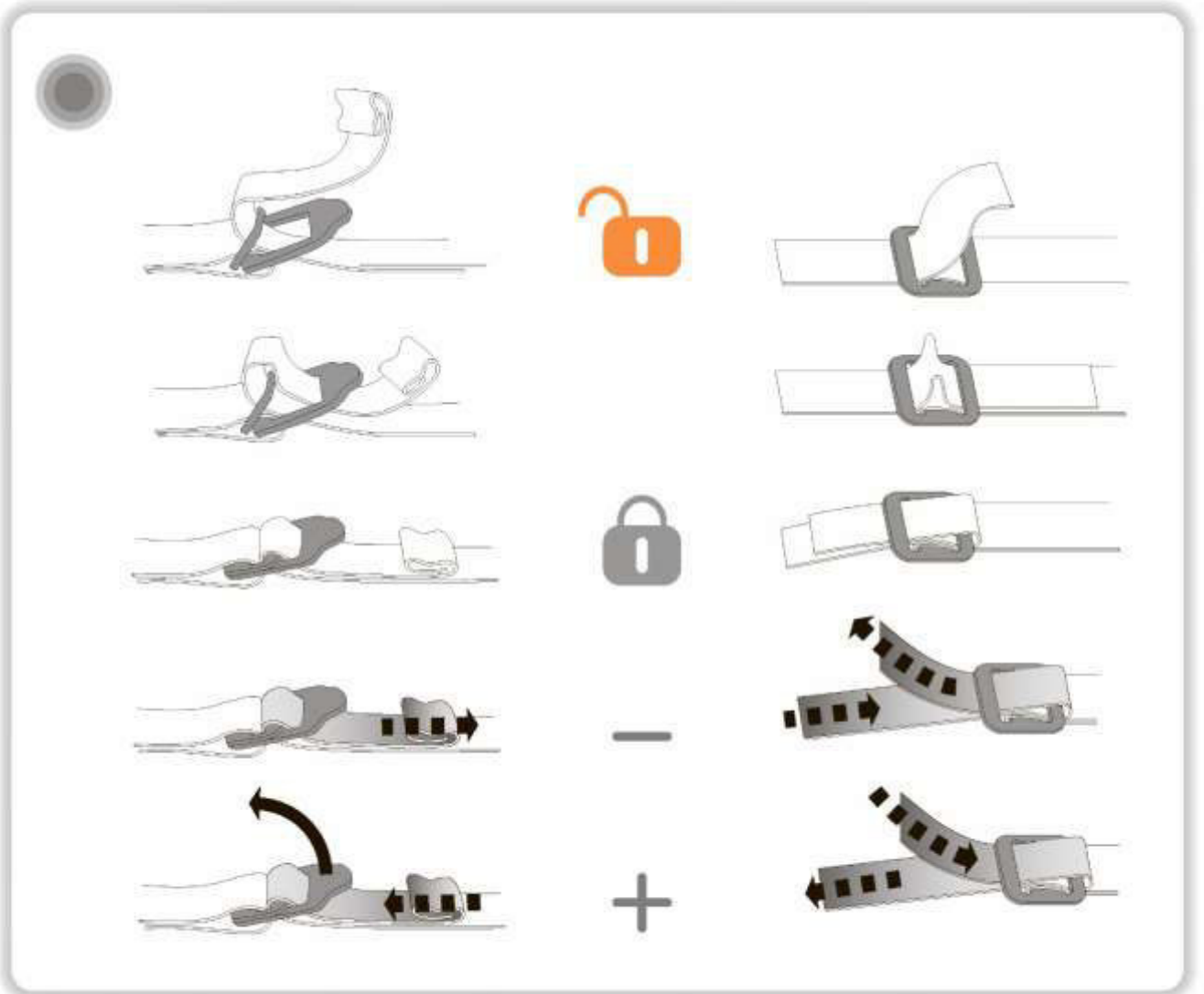
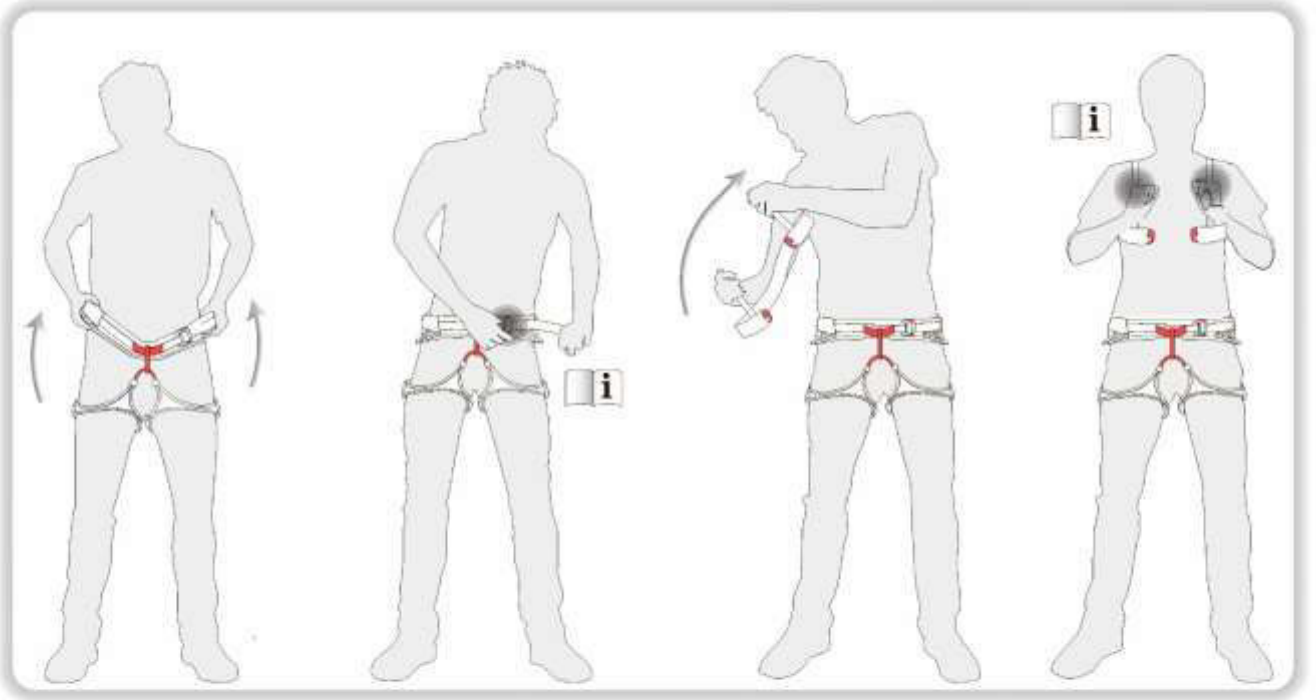

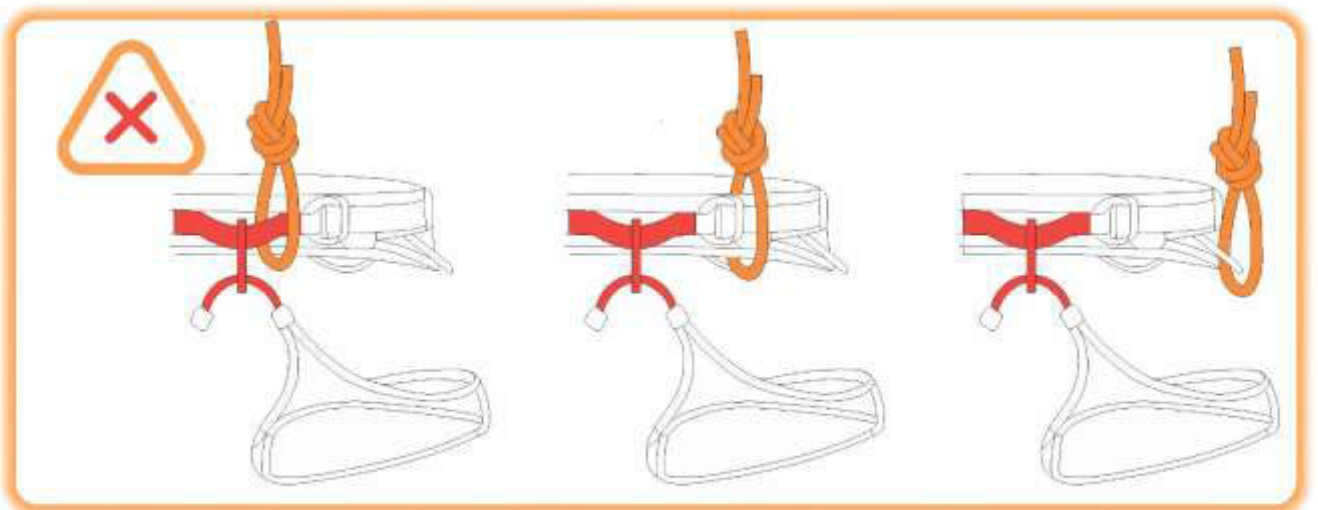
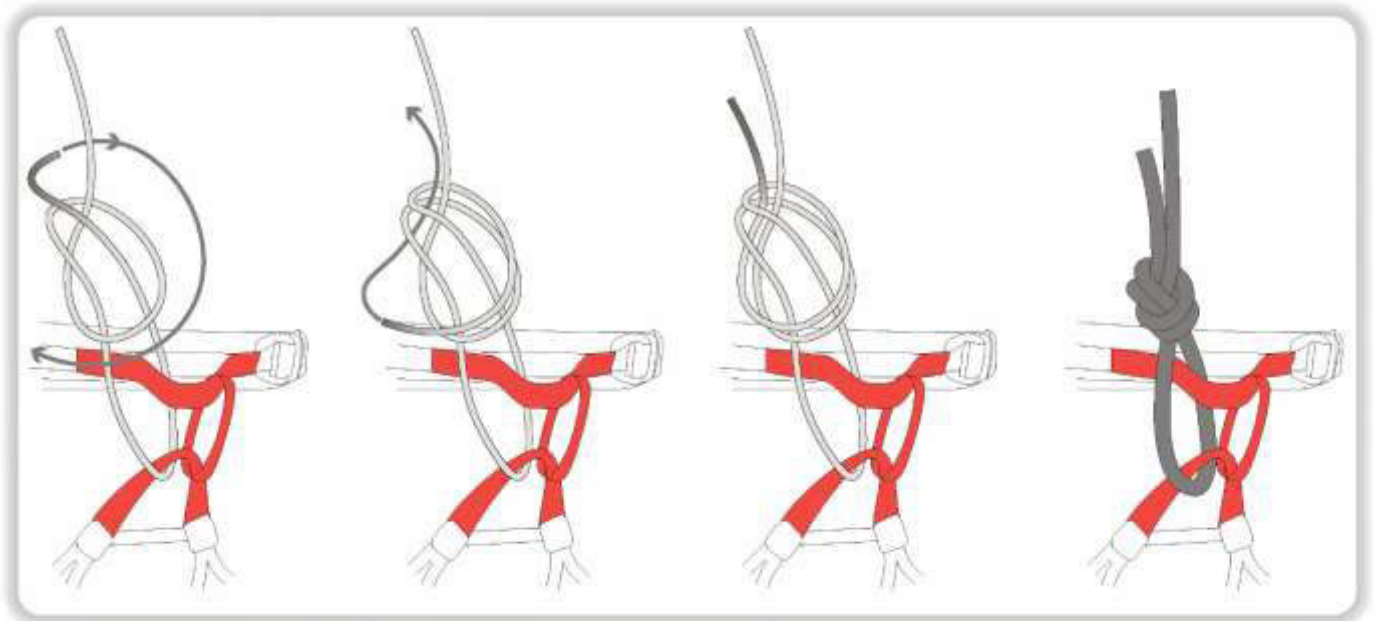
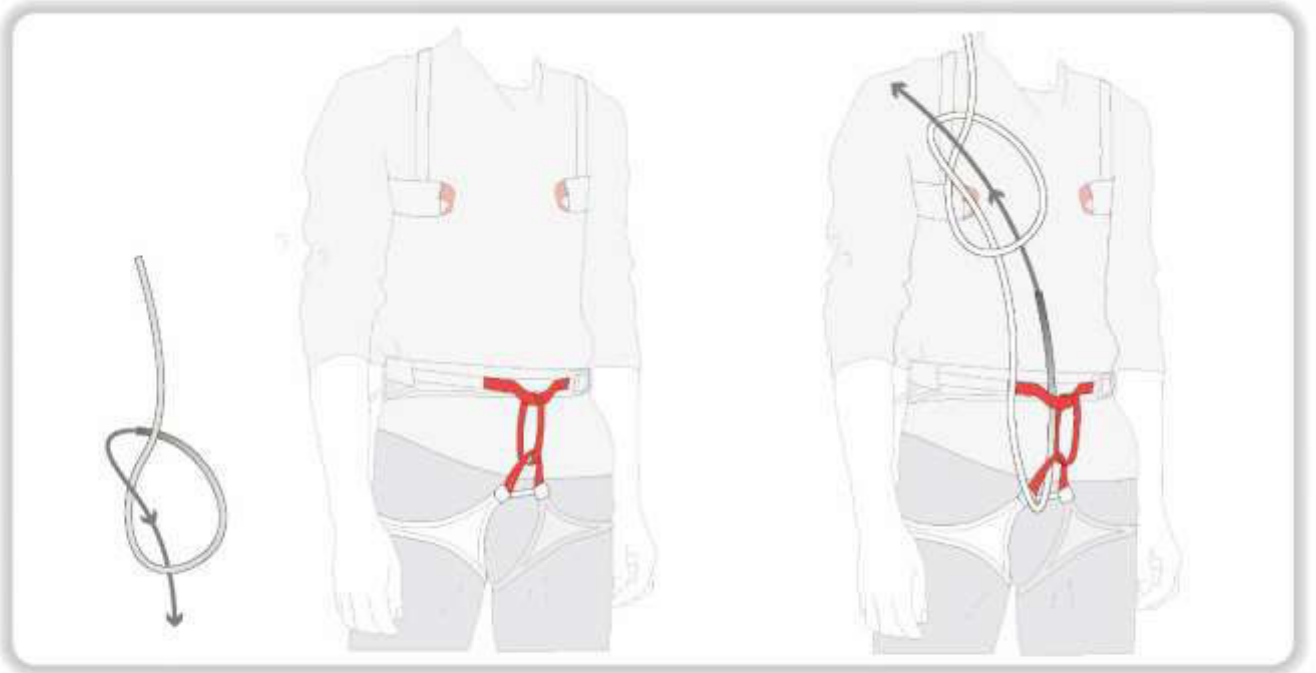

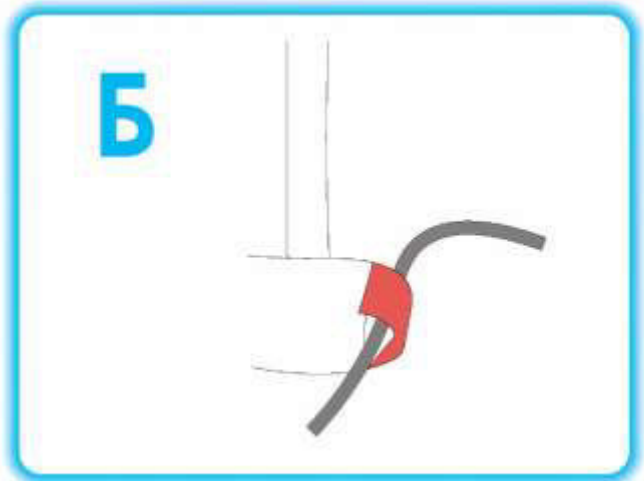
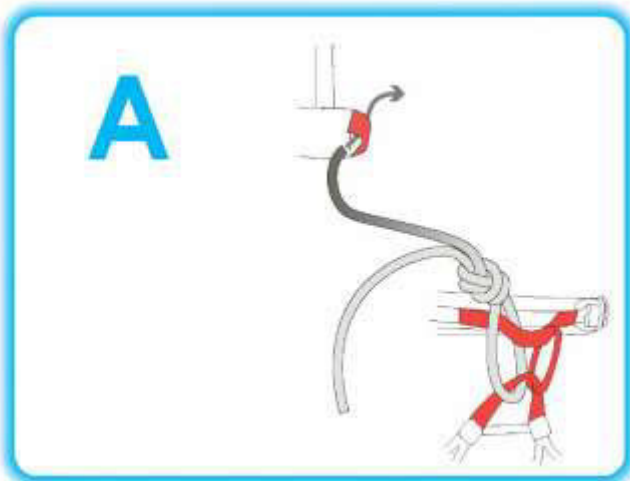



Другой вариант (см. В)

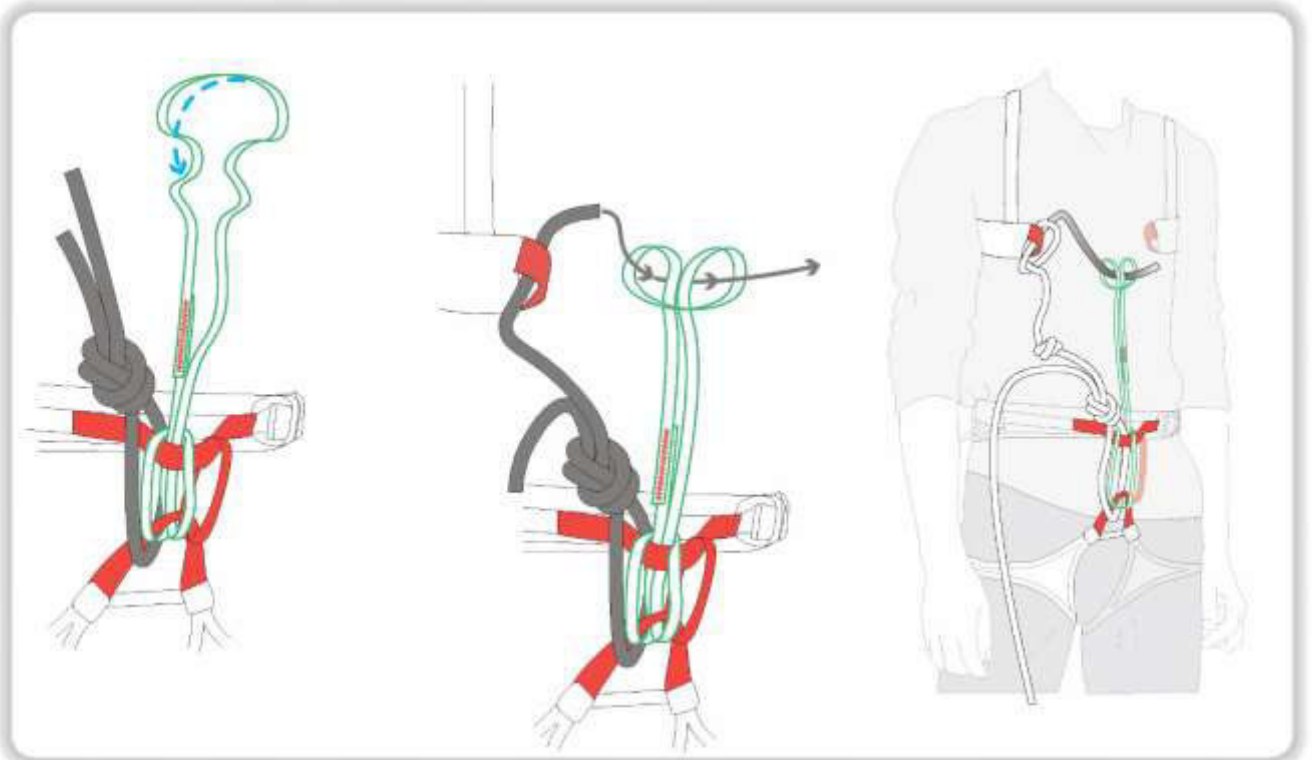
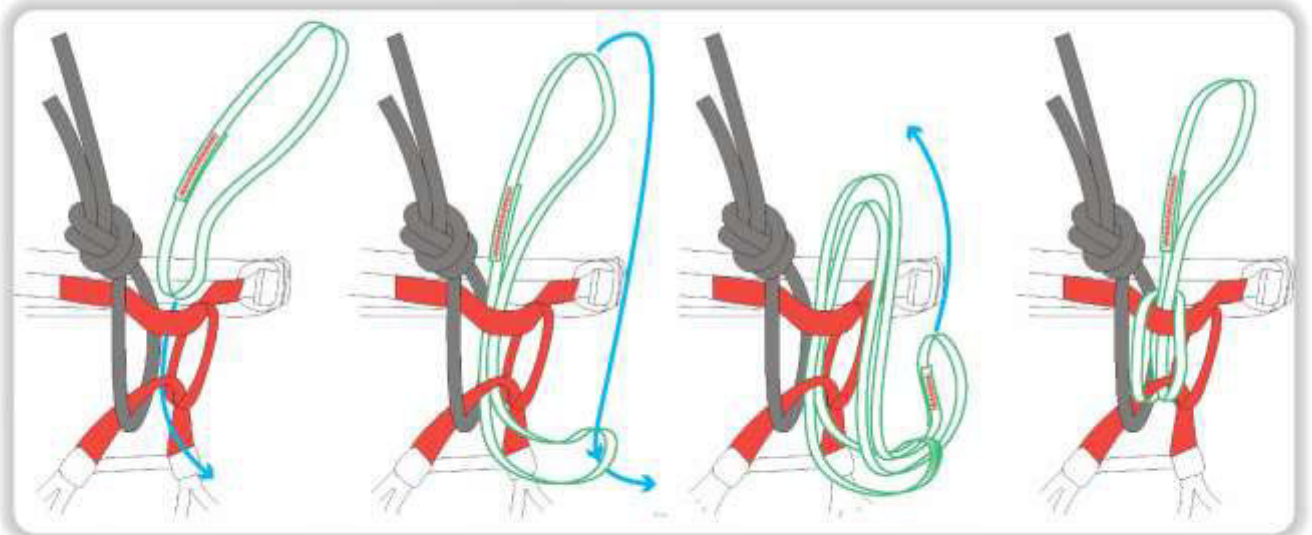
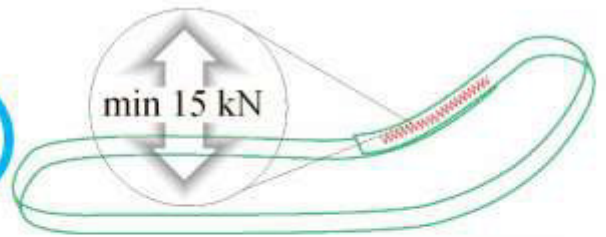

B

6 mm

min 15 kN

min 5 cm

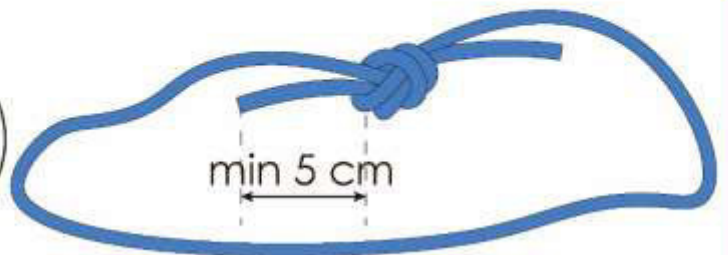

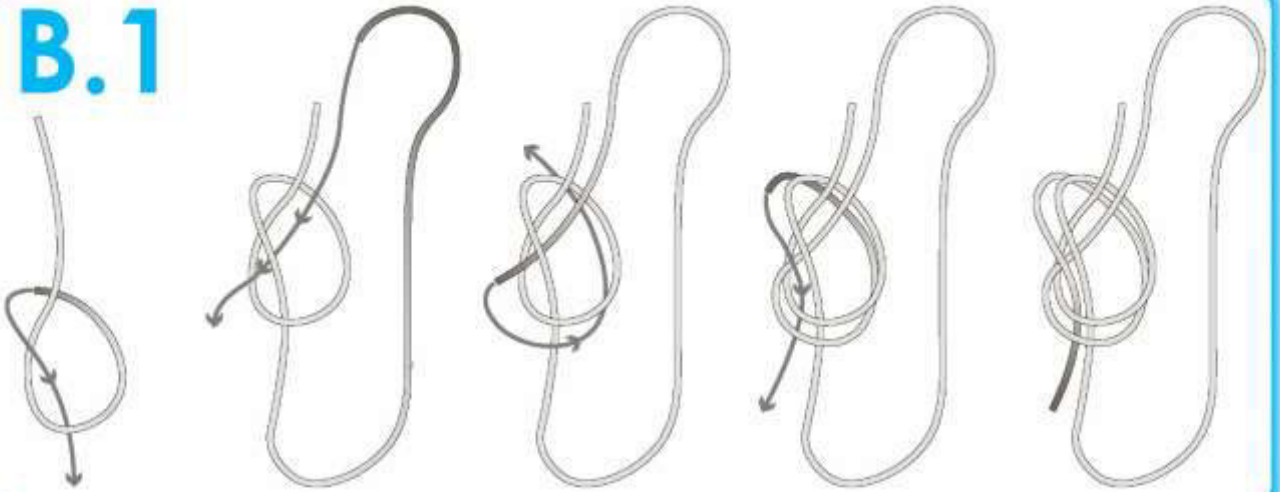
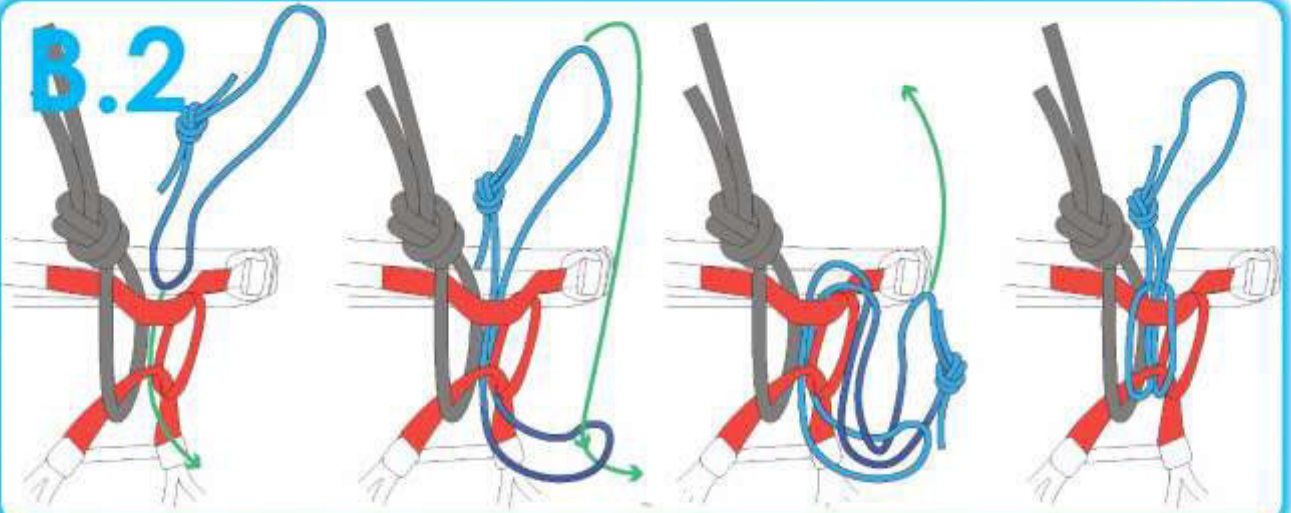
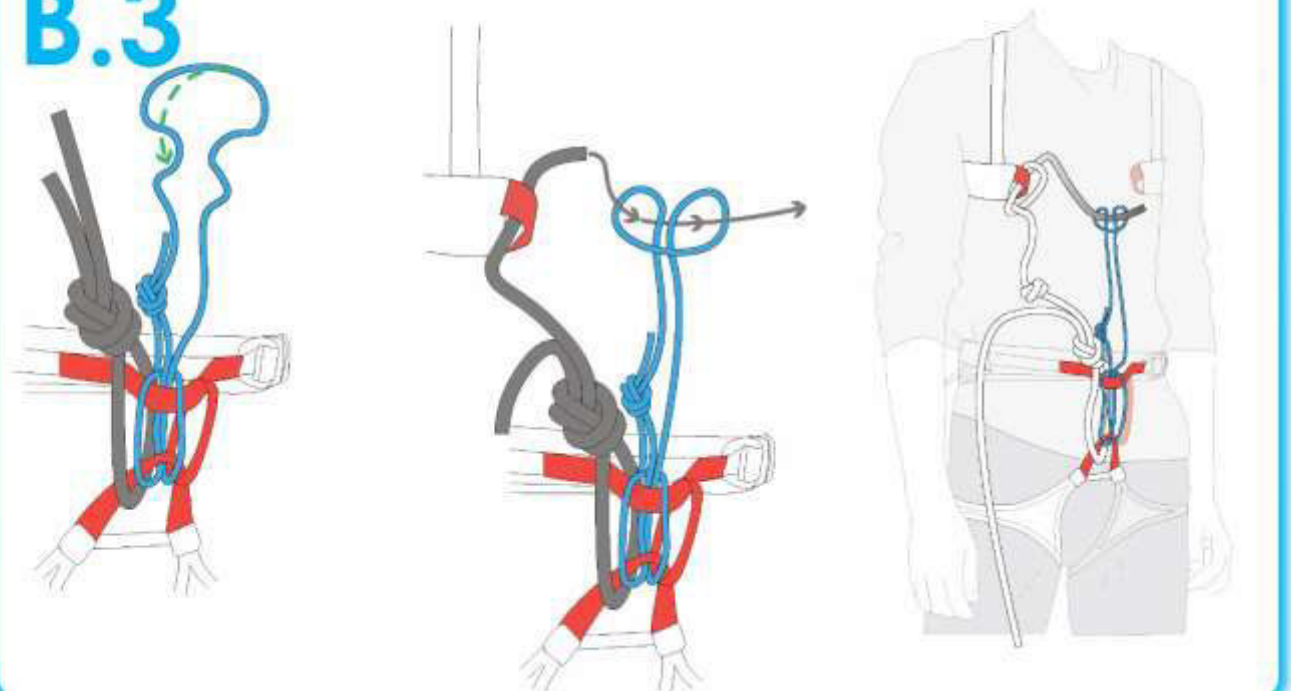
B.1**B.2****B.3**



Другой вариант (см. Г)

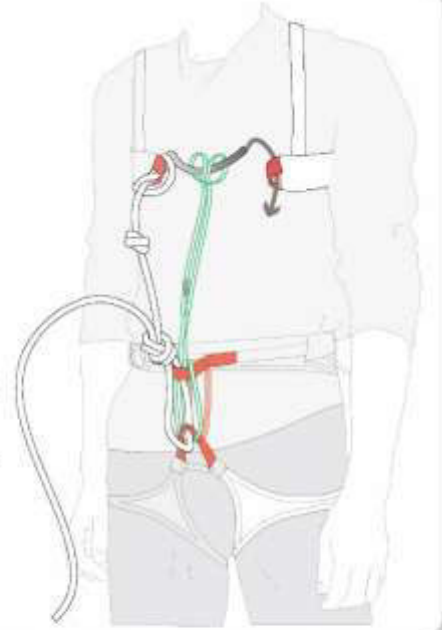
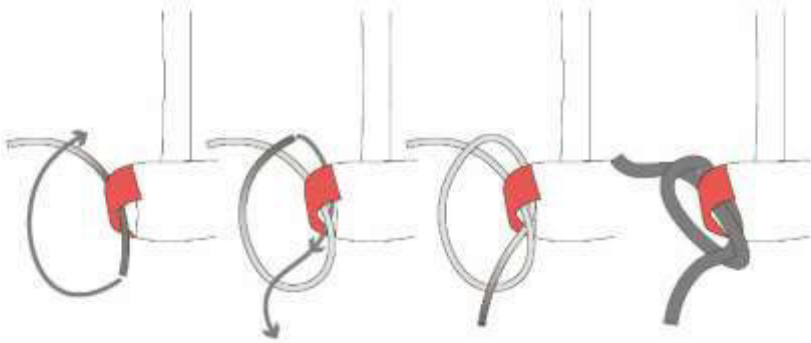

Другой вариант (см. Д)

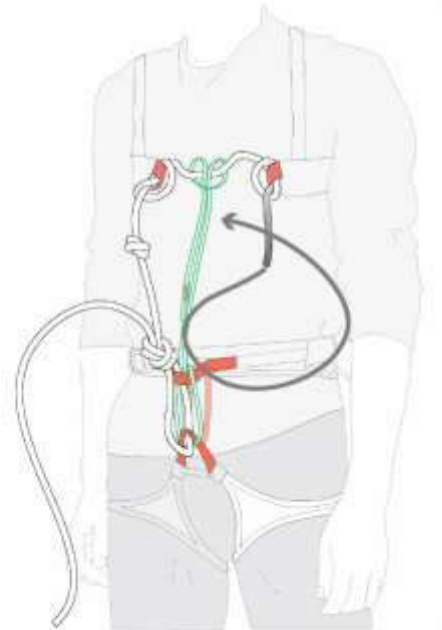
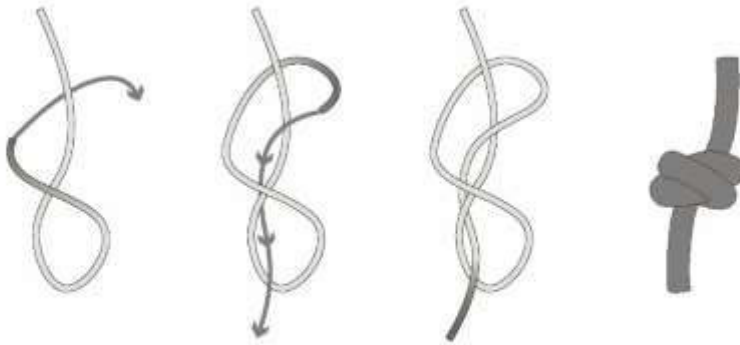

Г

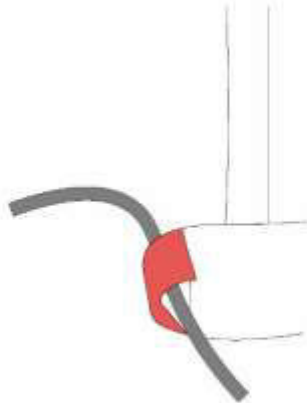

Д

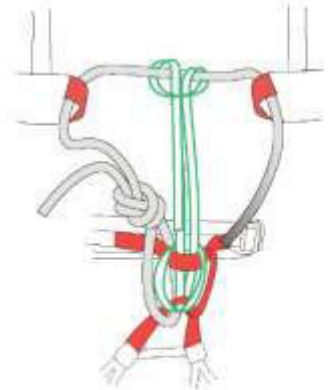

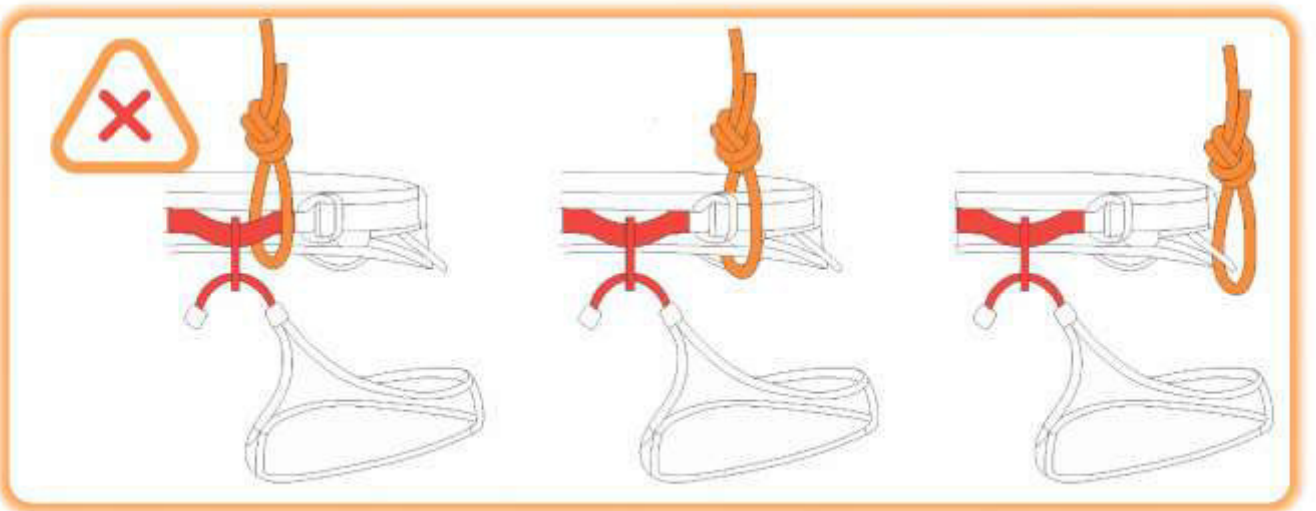
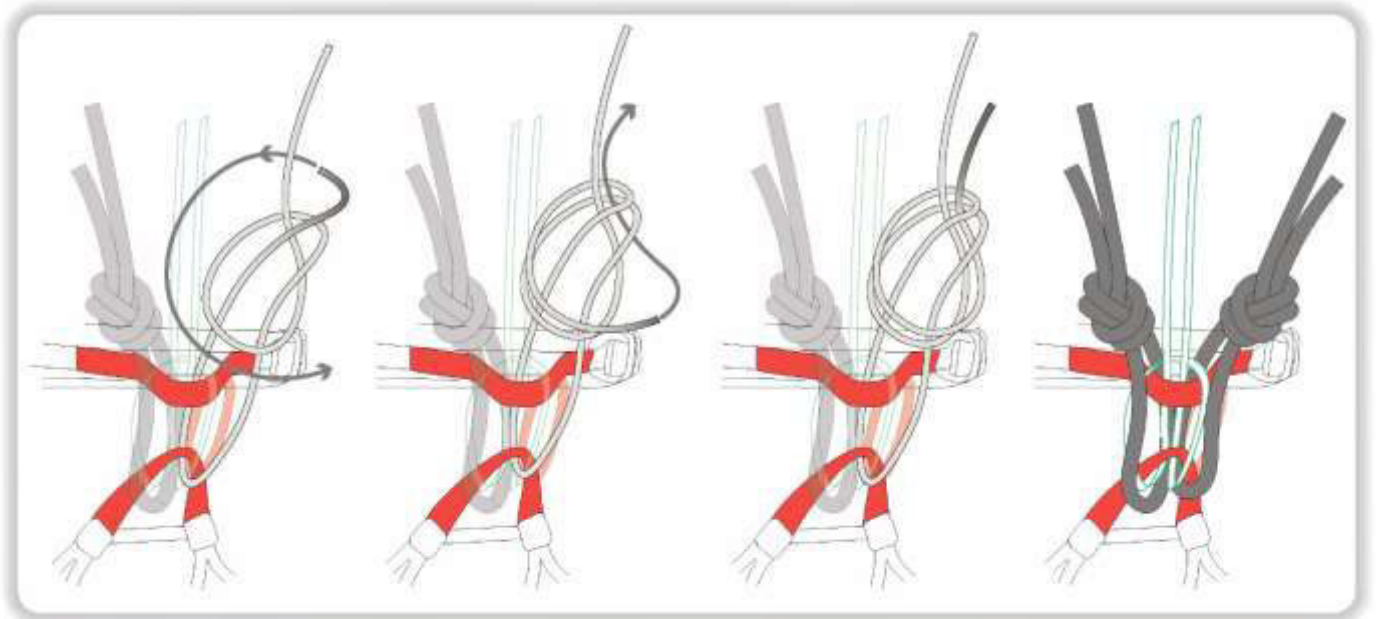
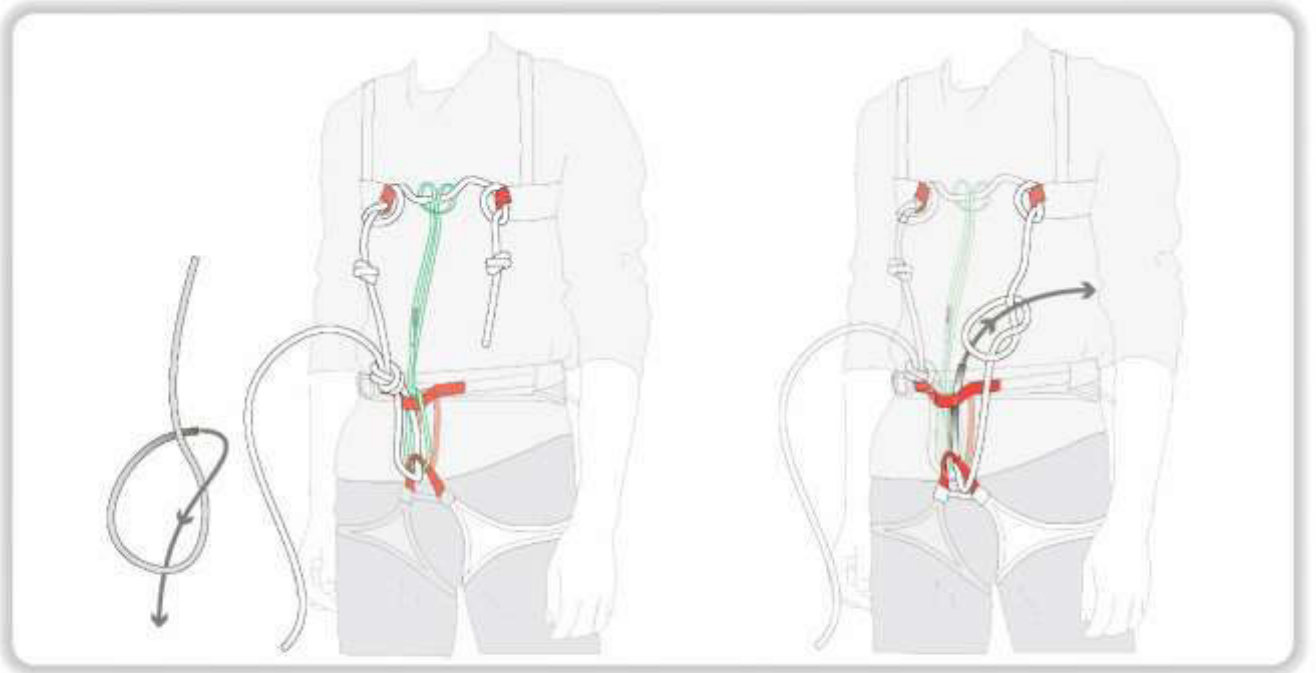

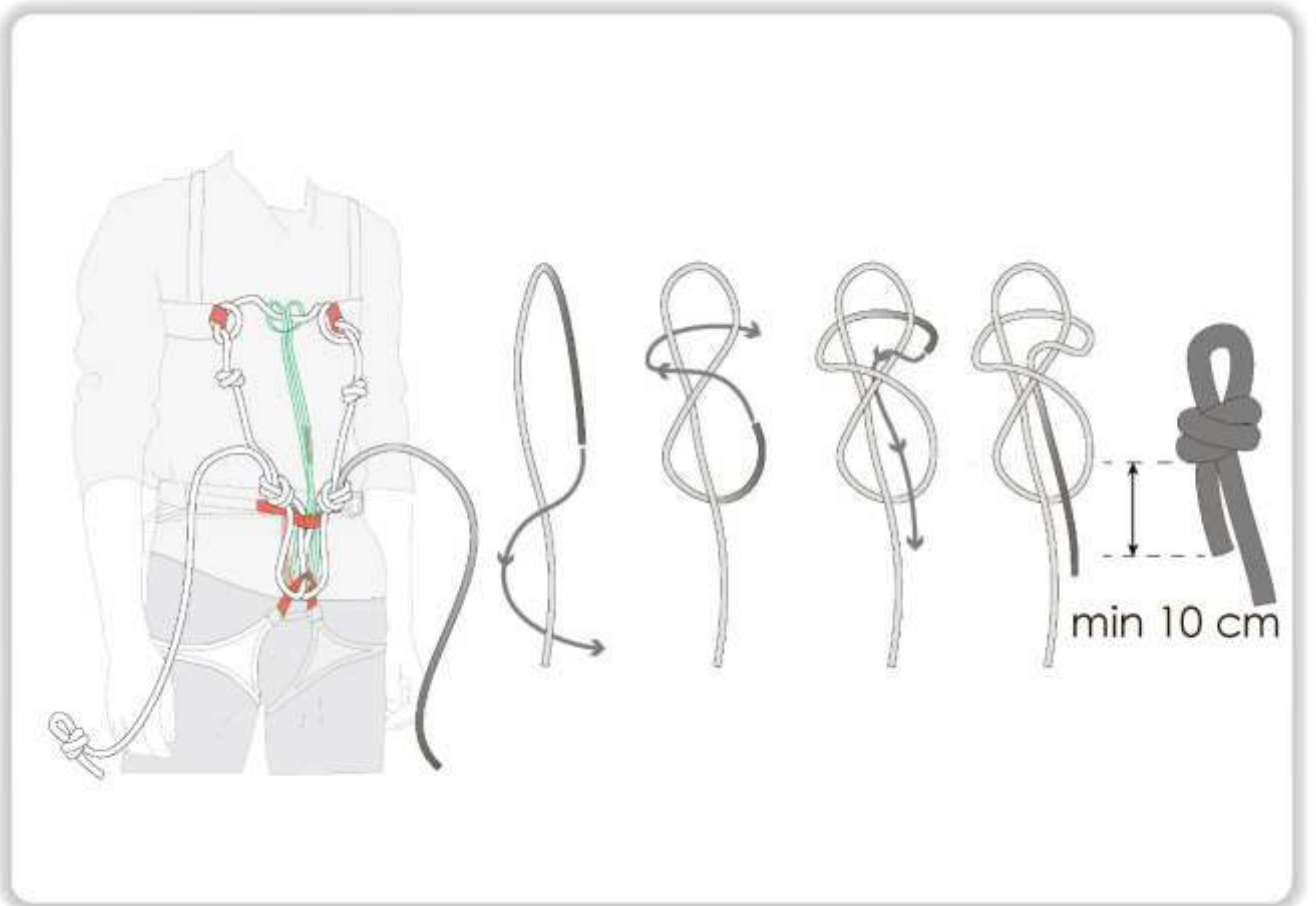
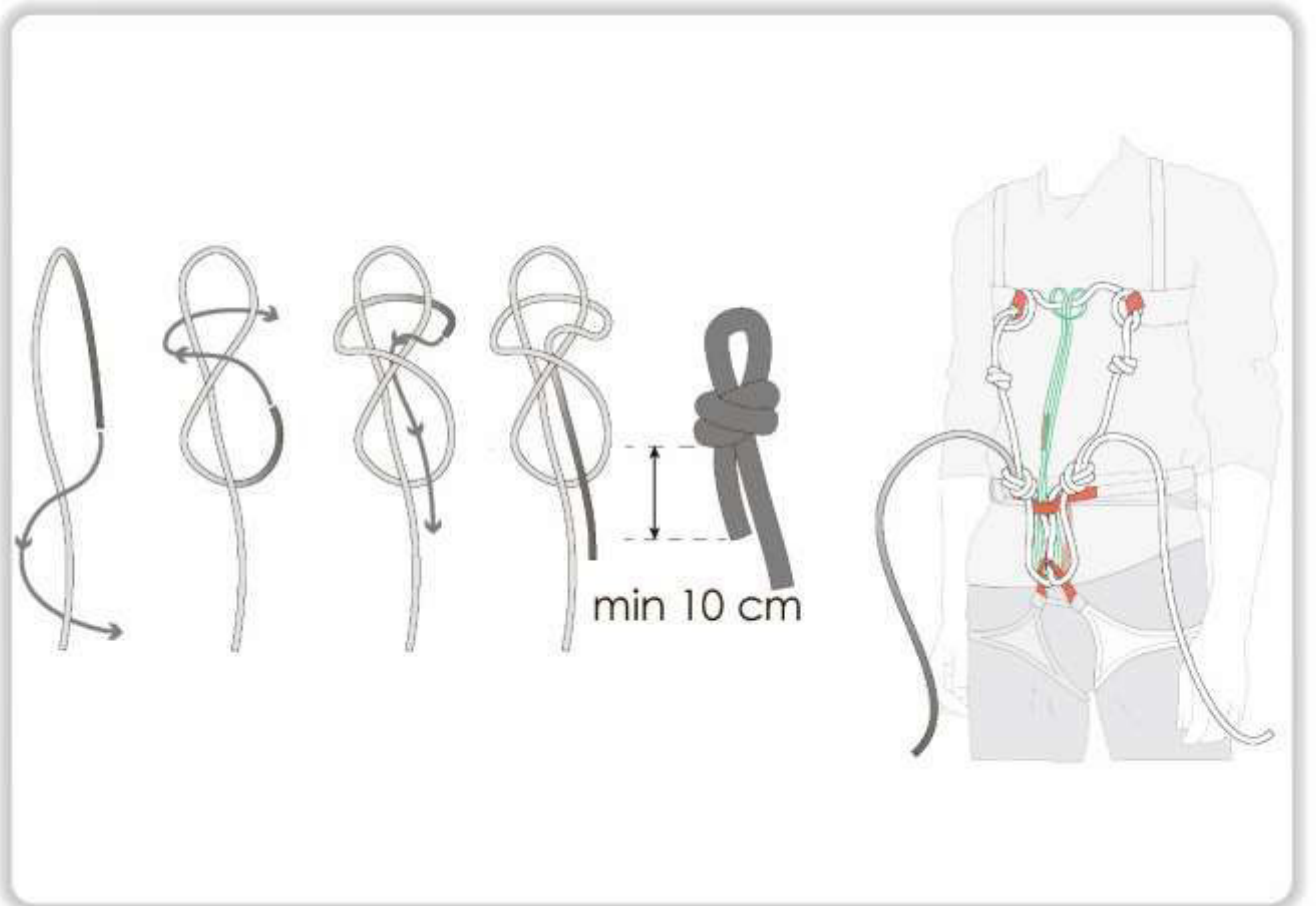

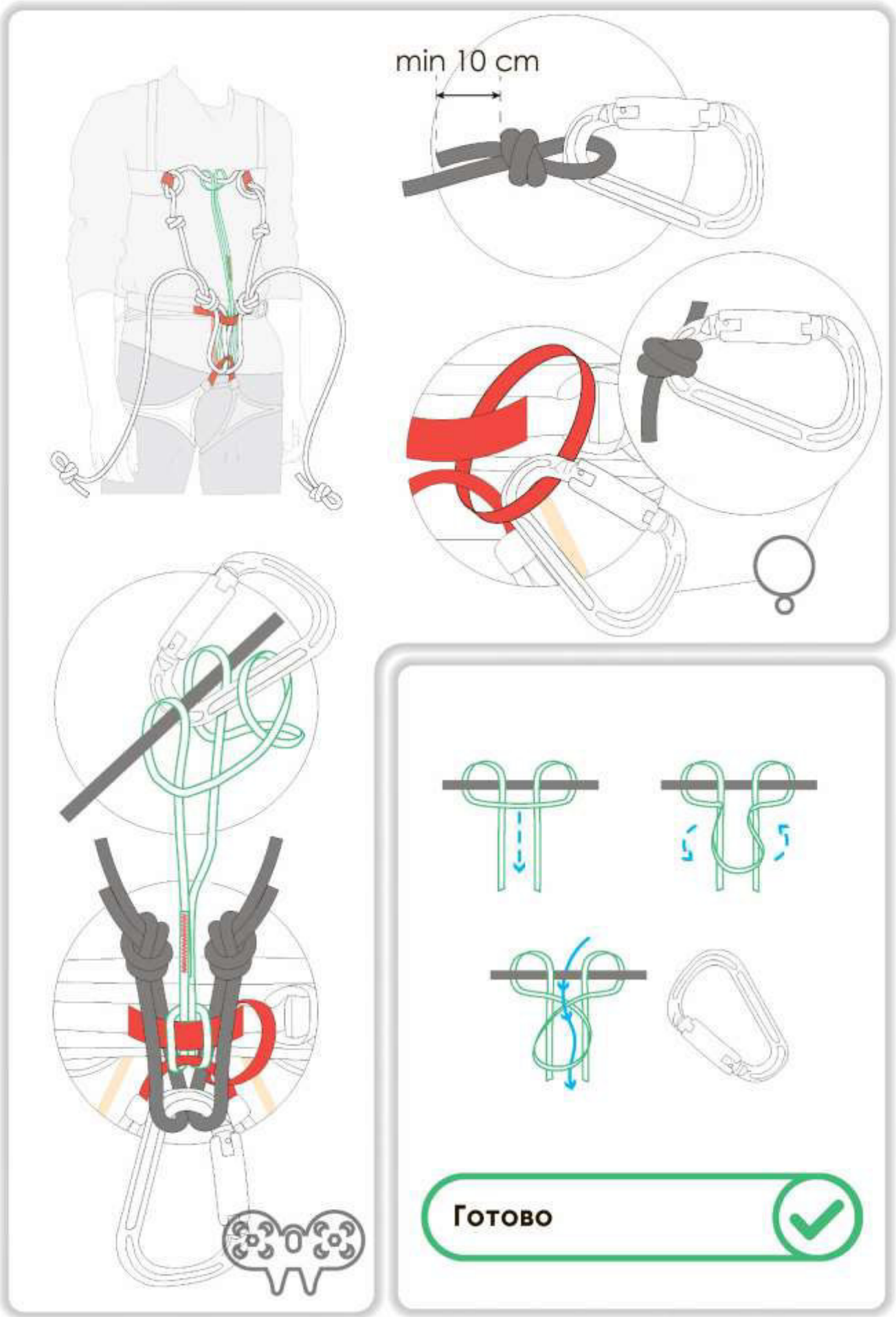

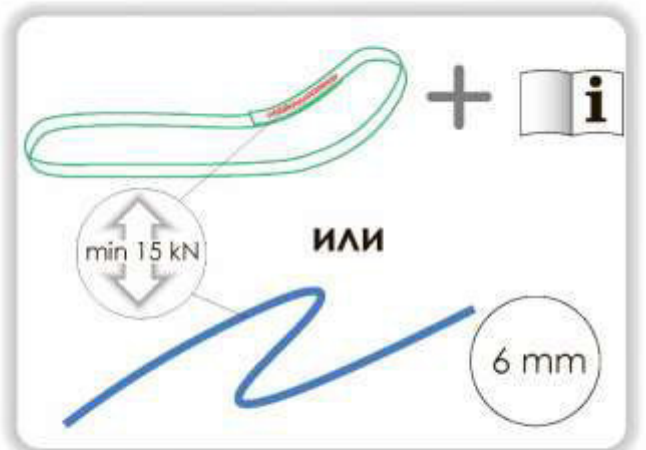
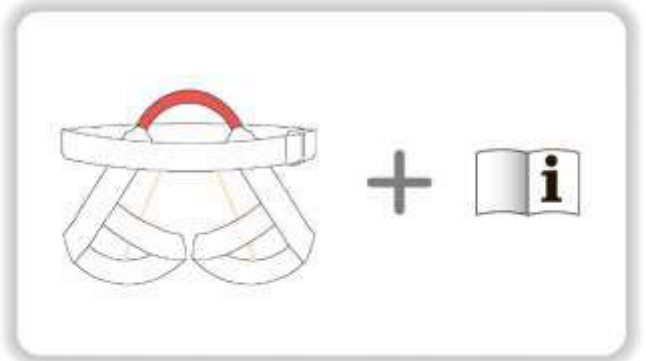
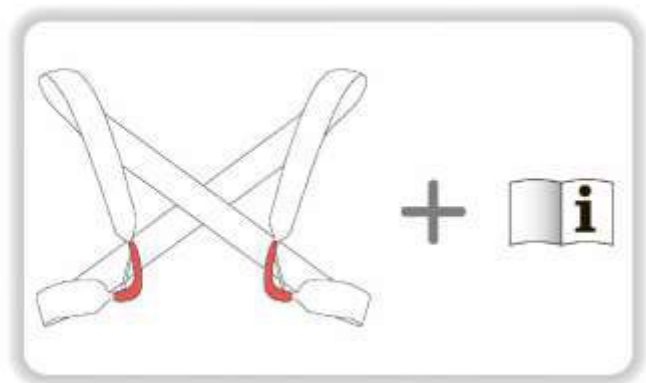
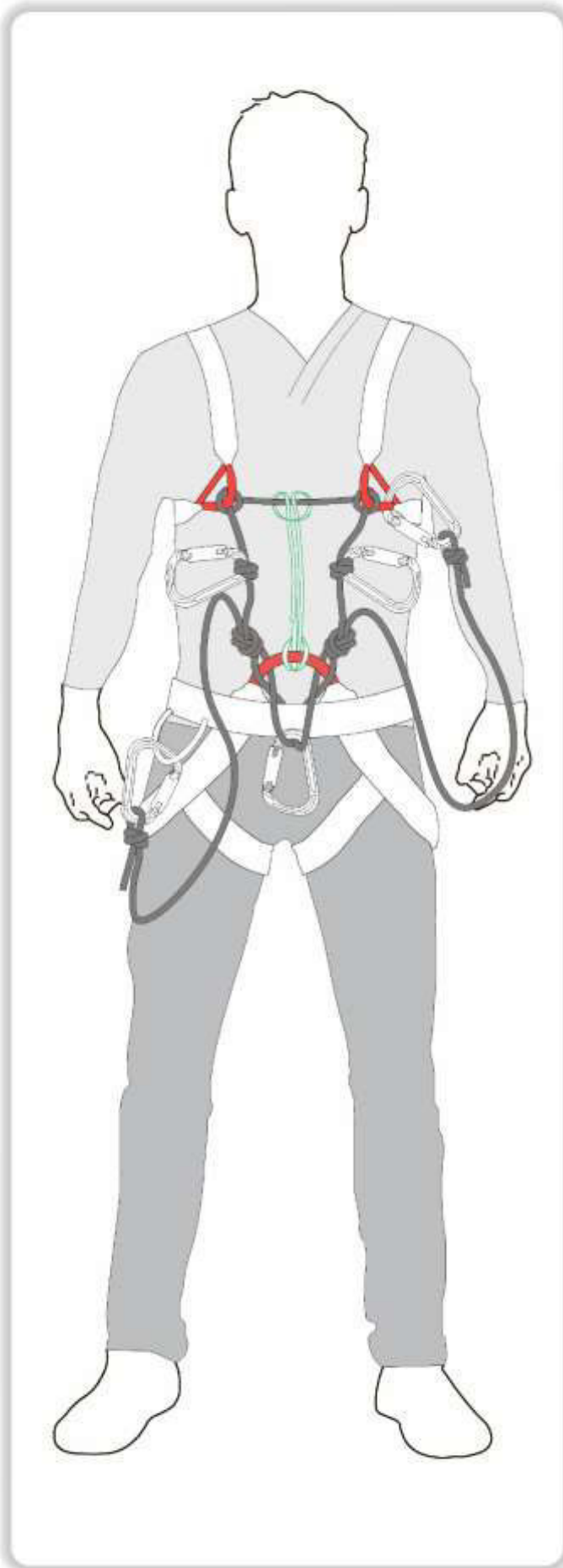

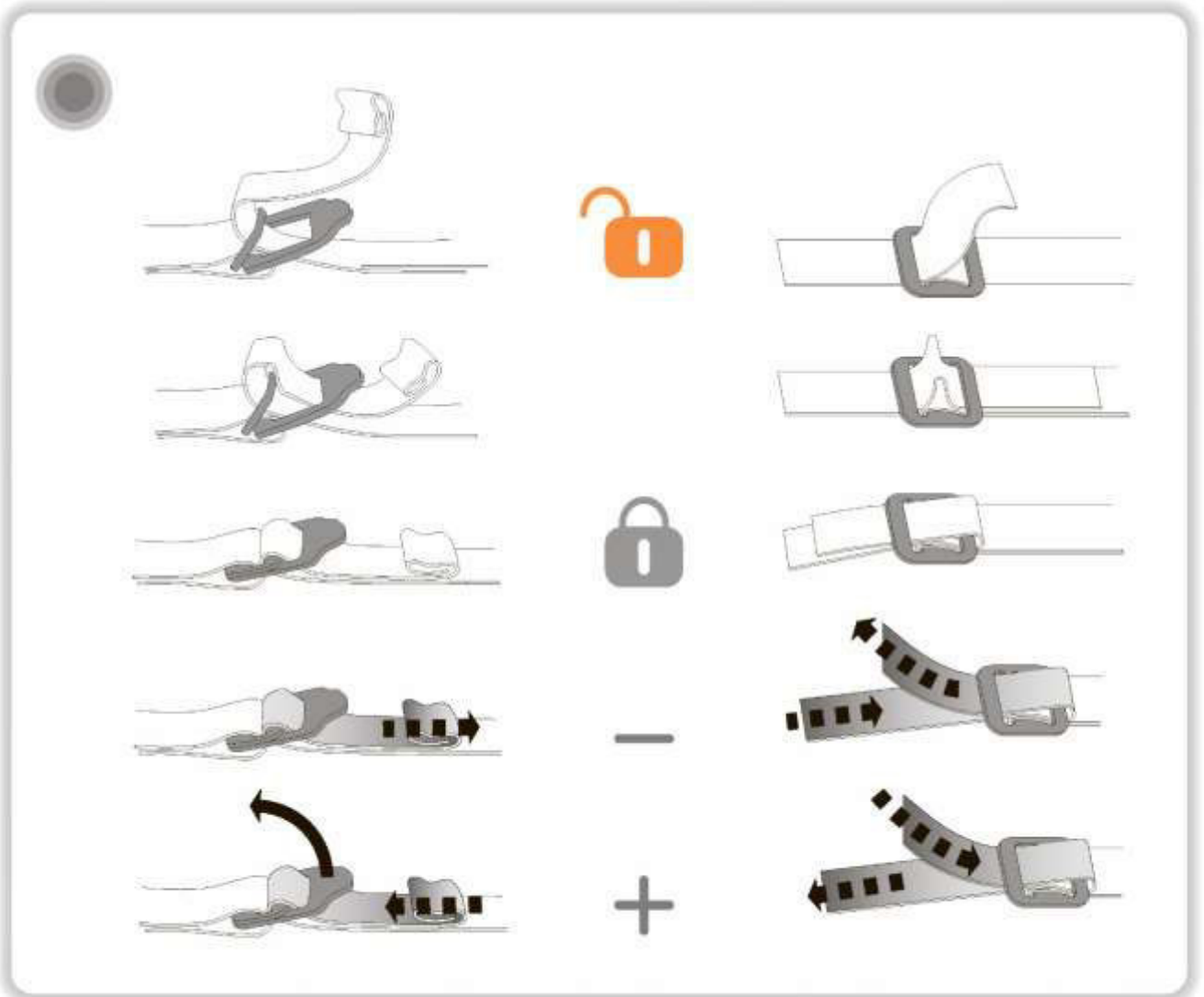
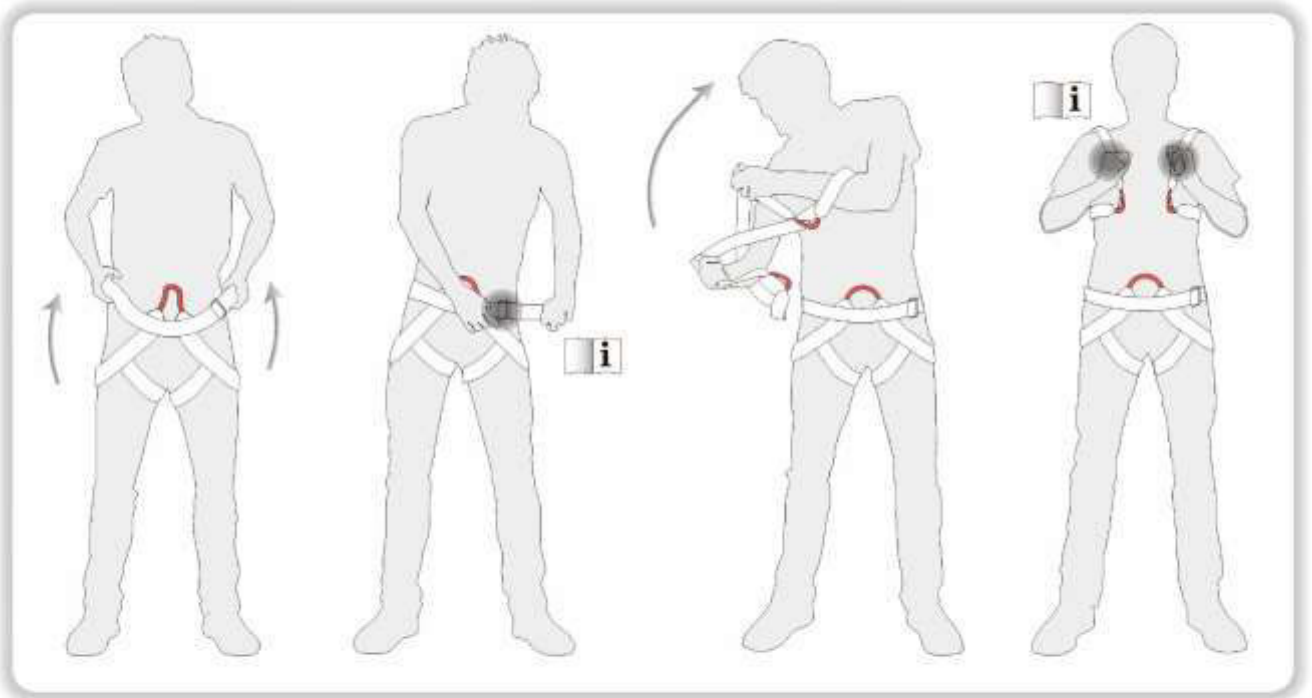

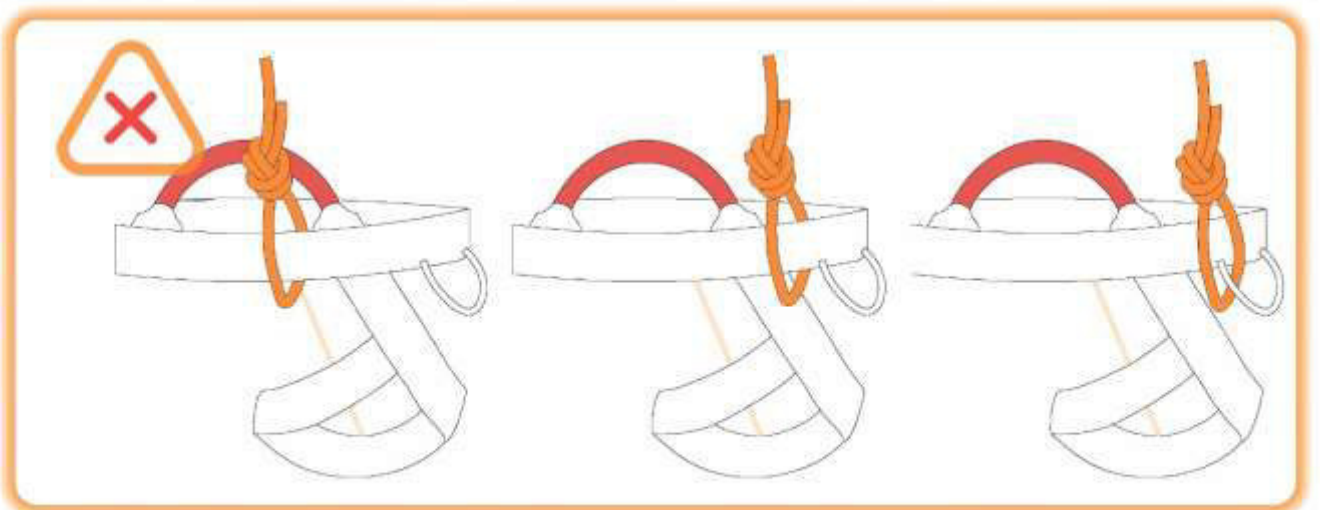
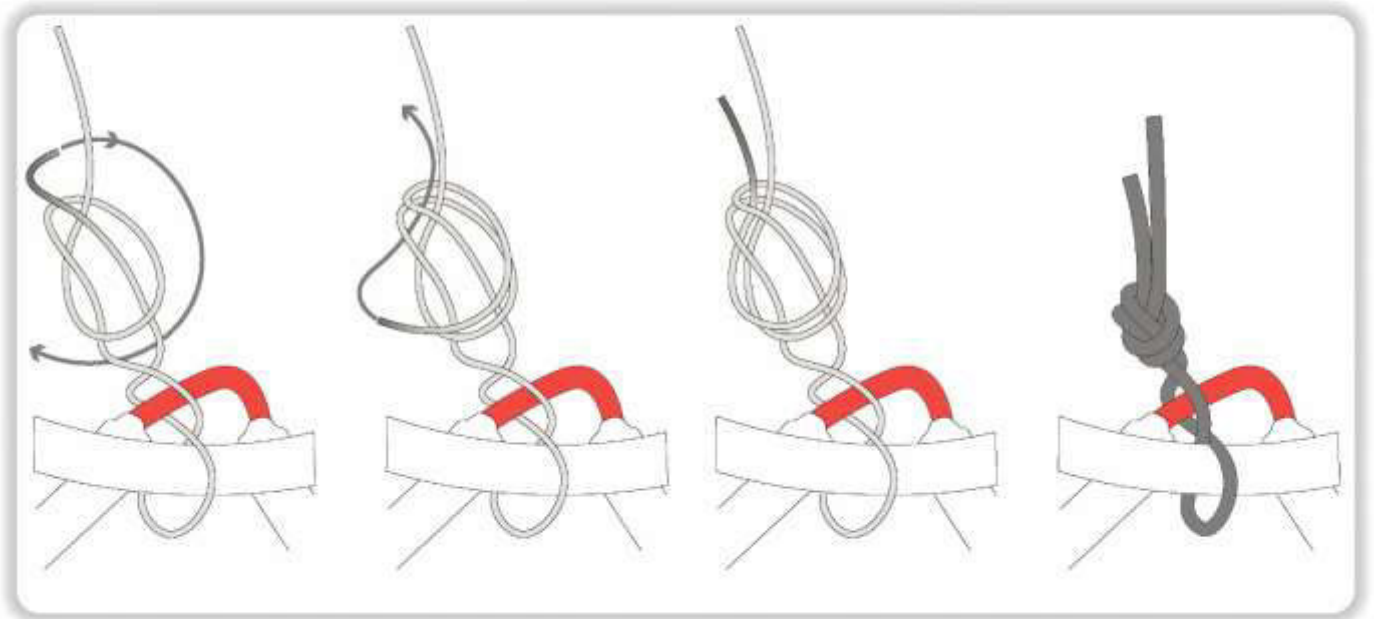
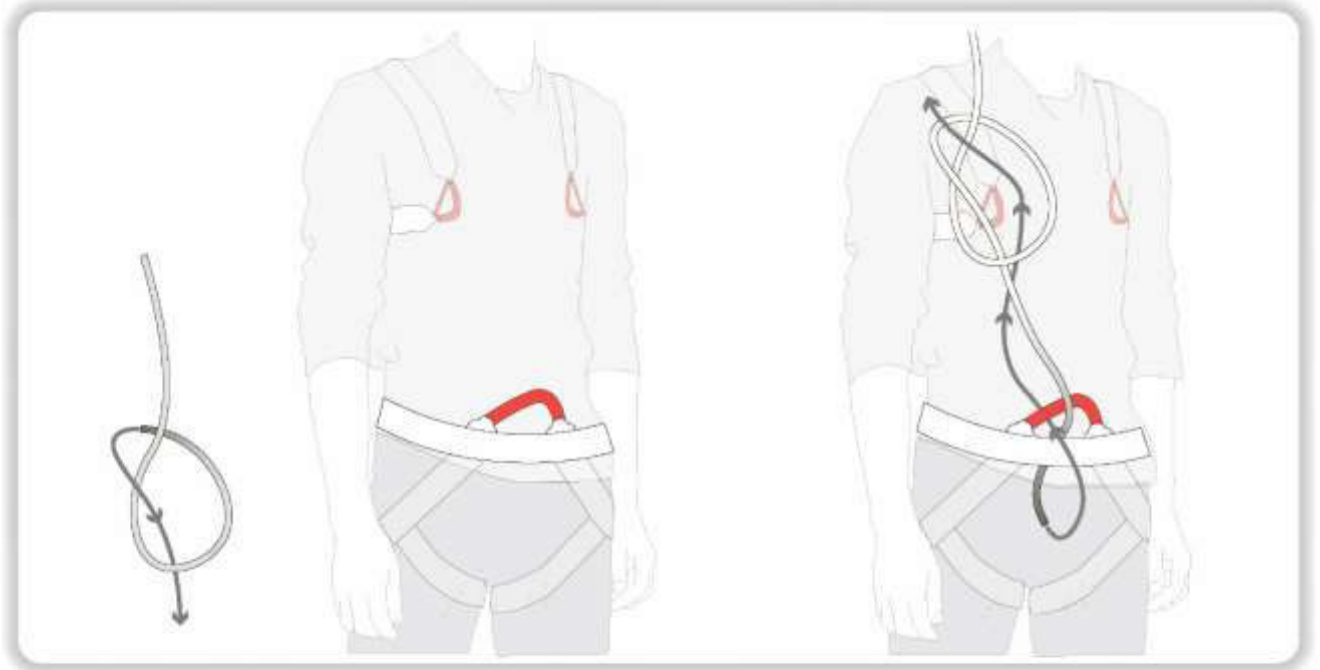

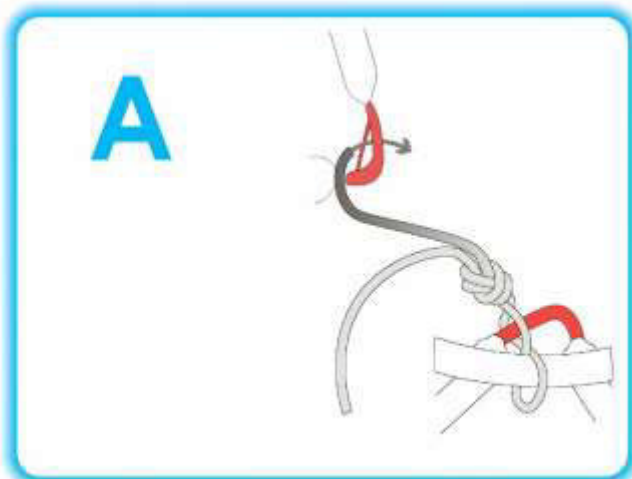
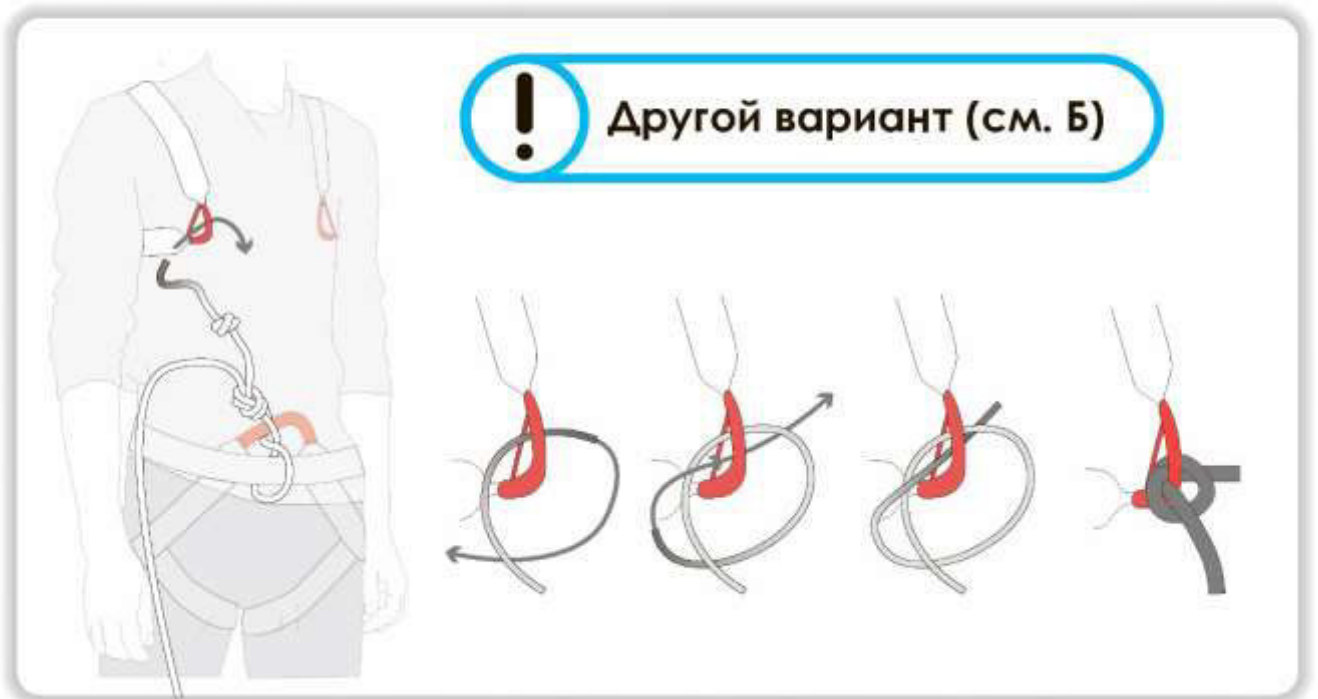



Другой вариант (см. В)

min 15 kN

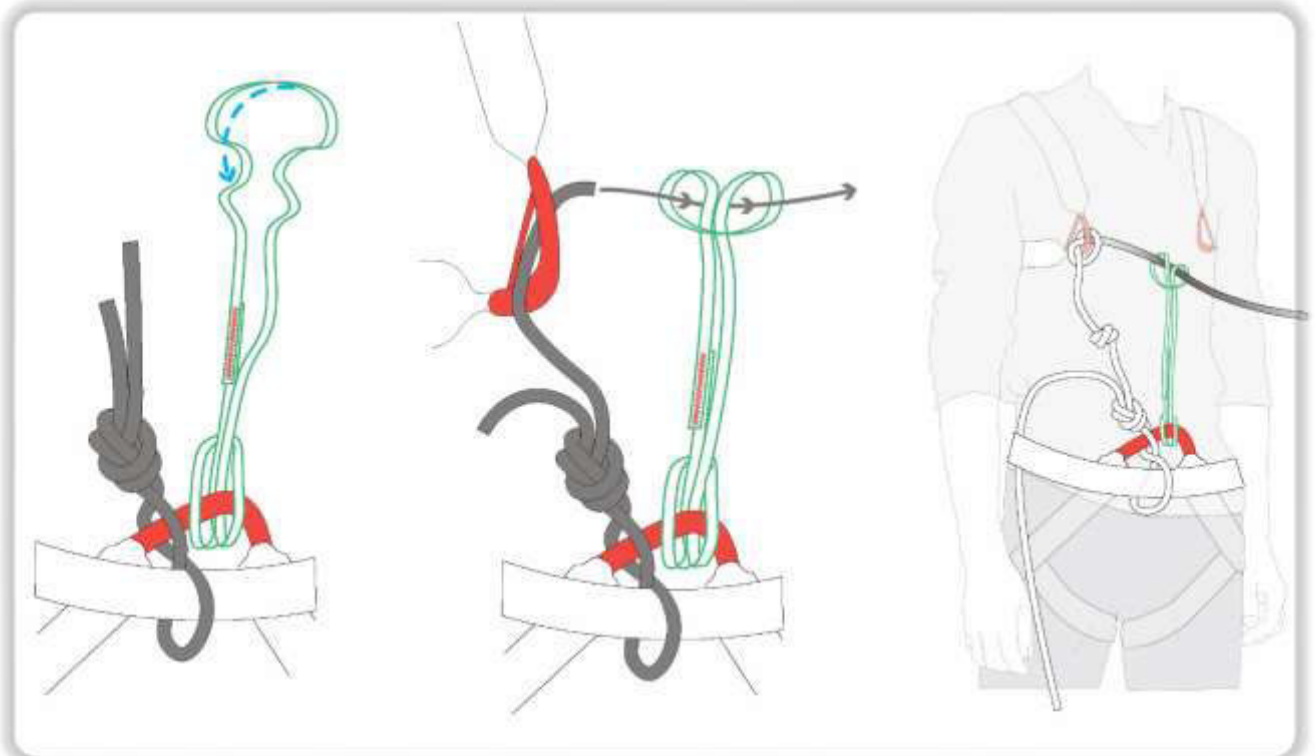
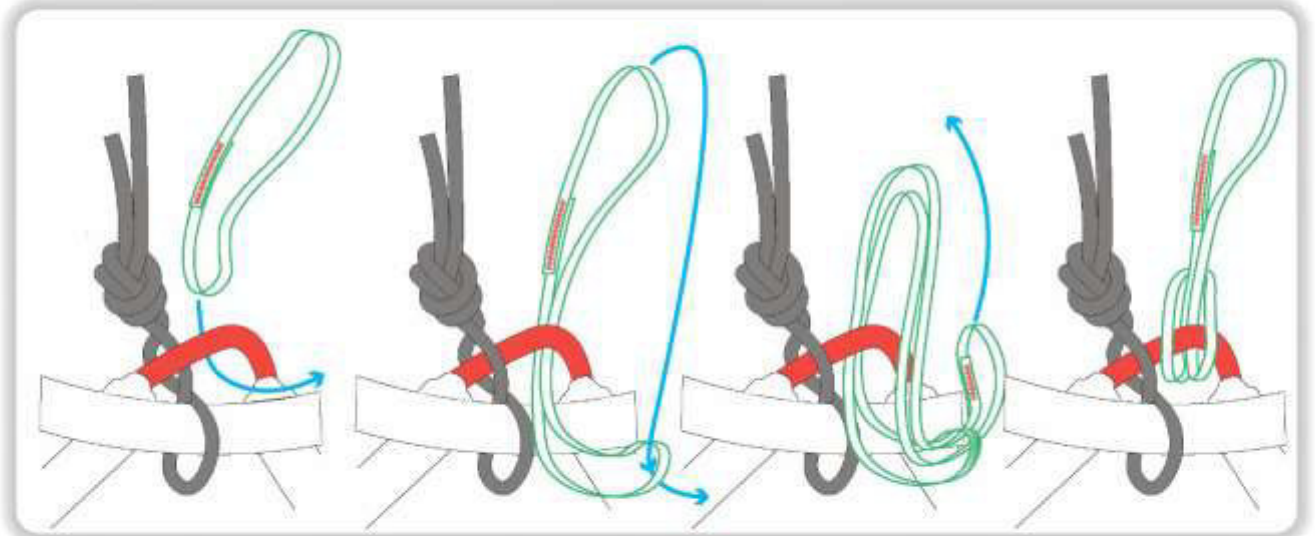
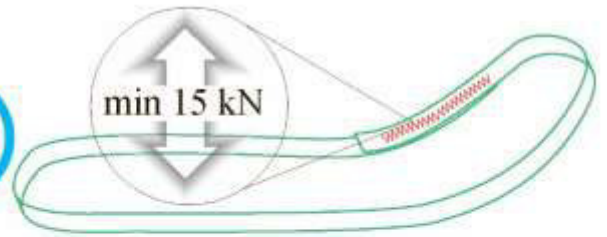

B

6 mm

min 15 kN

min 5 cm

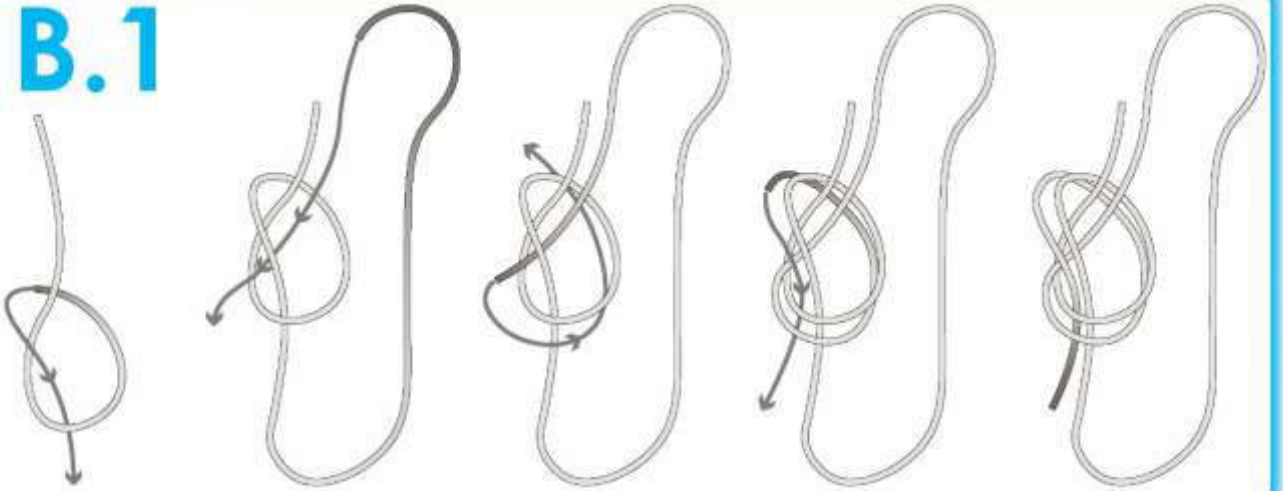
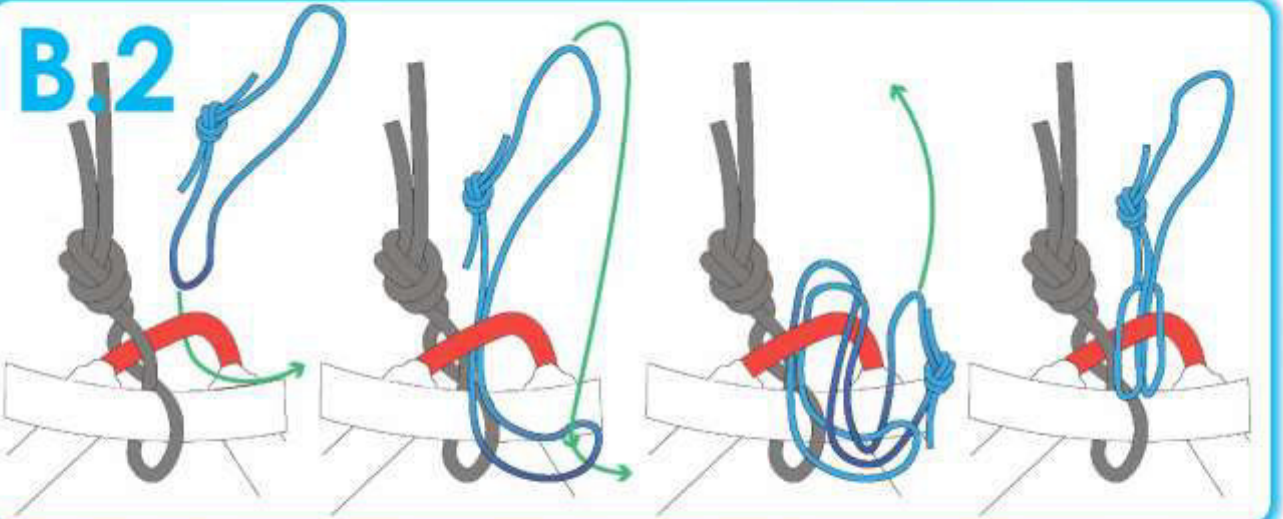
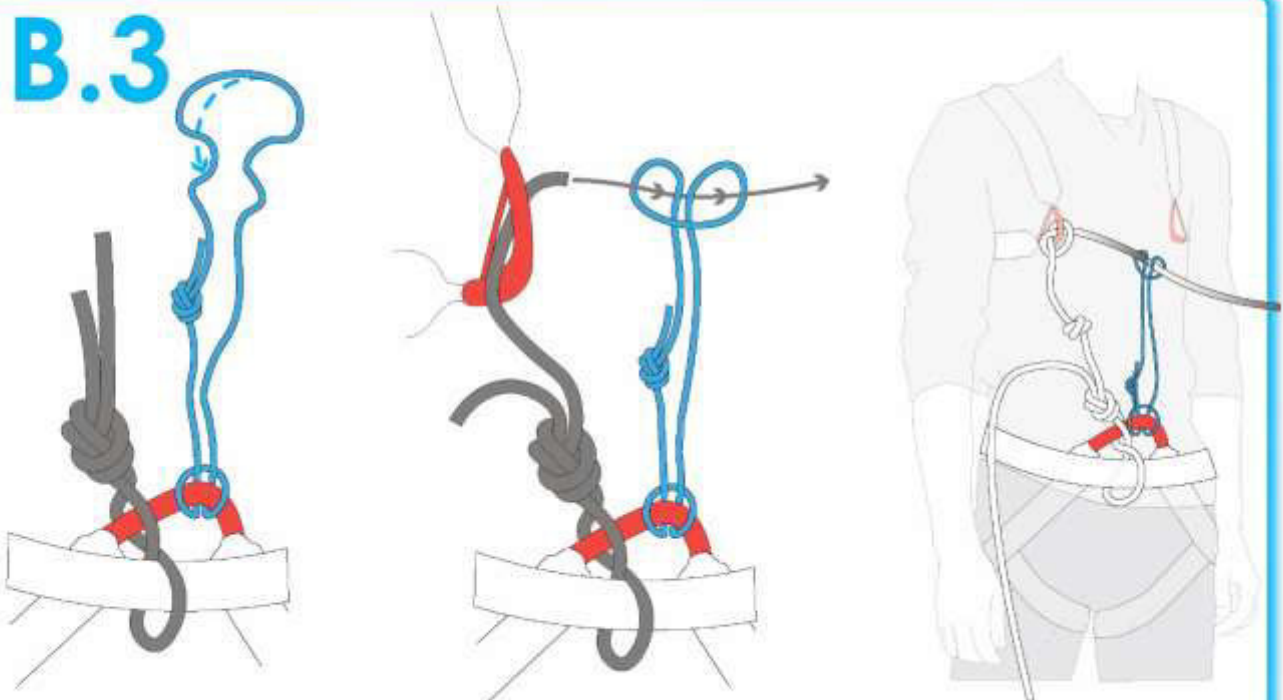

B.1**B.2****B.3**



Другой вариант (см. Г)

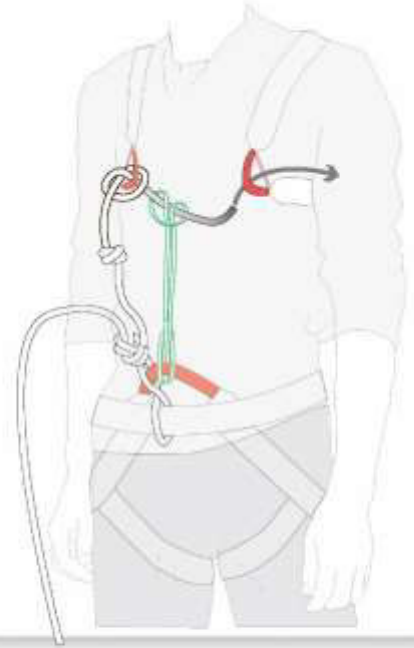
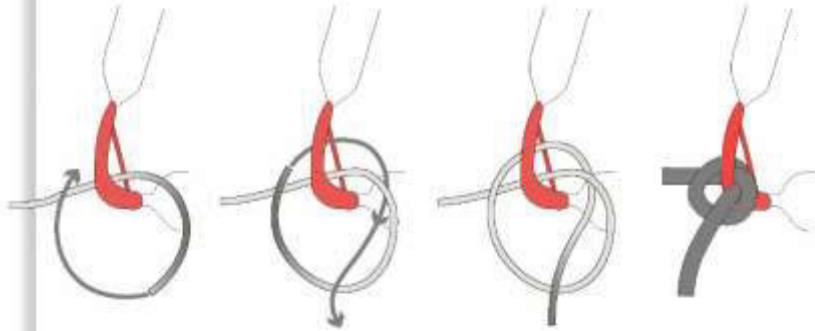

Другой вариант (см. Д)

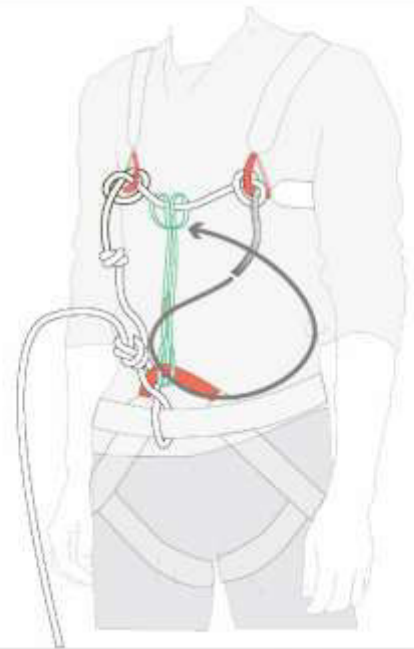
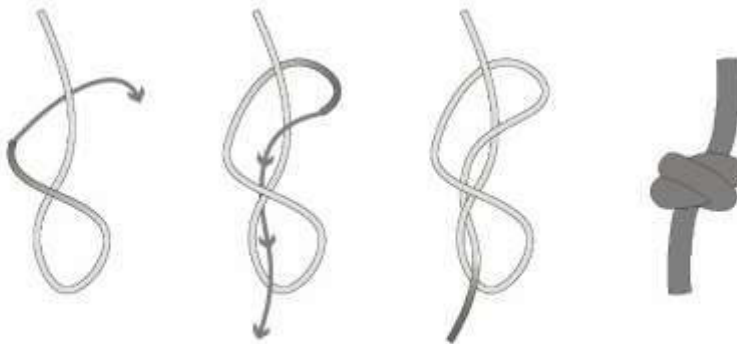

Г



Д

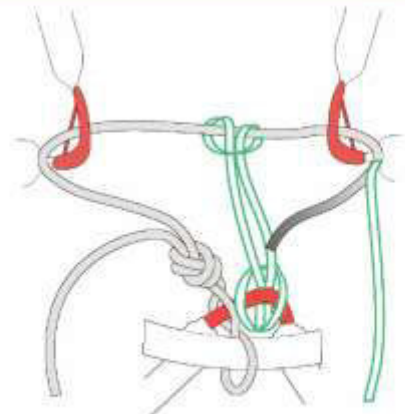

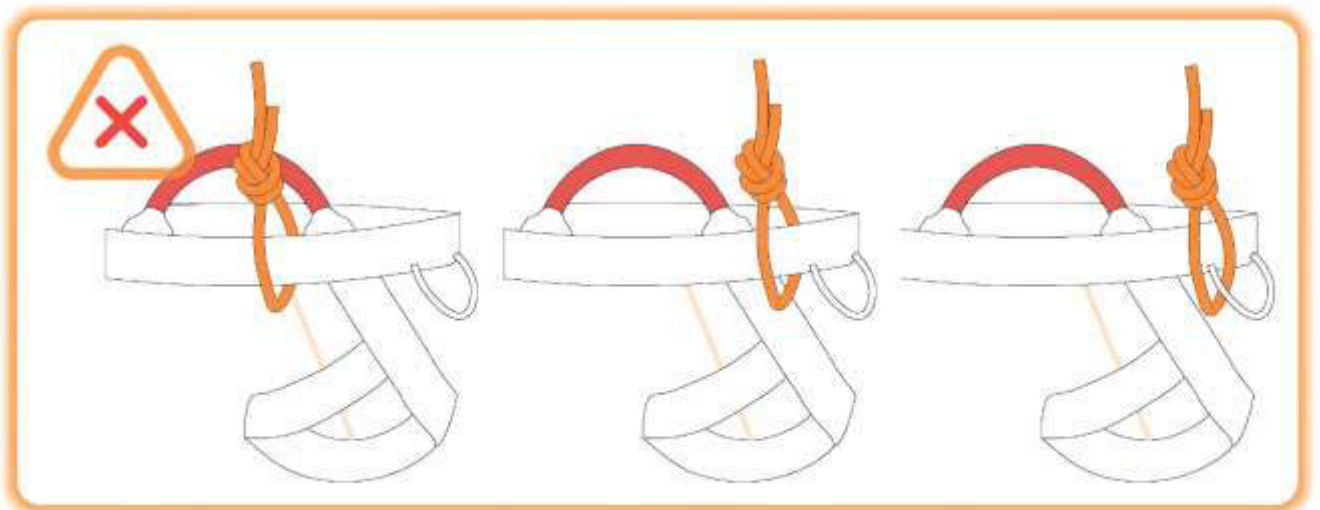
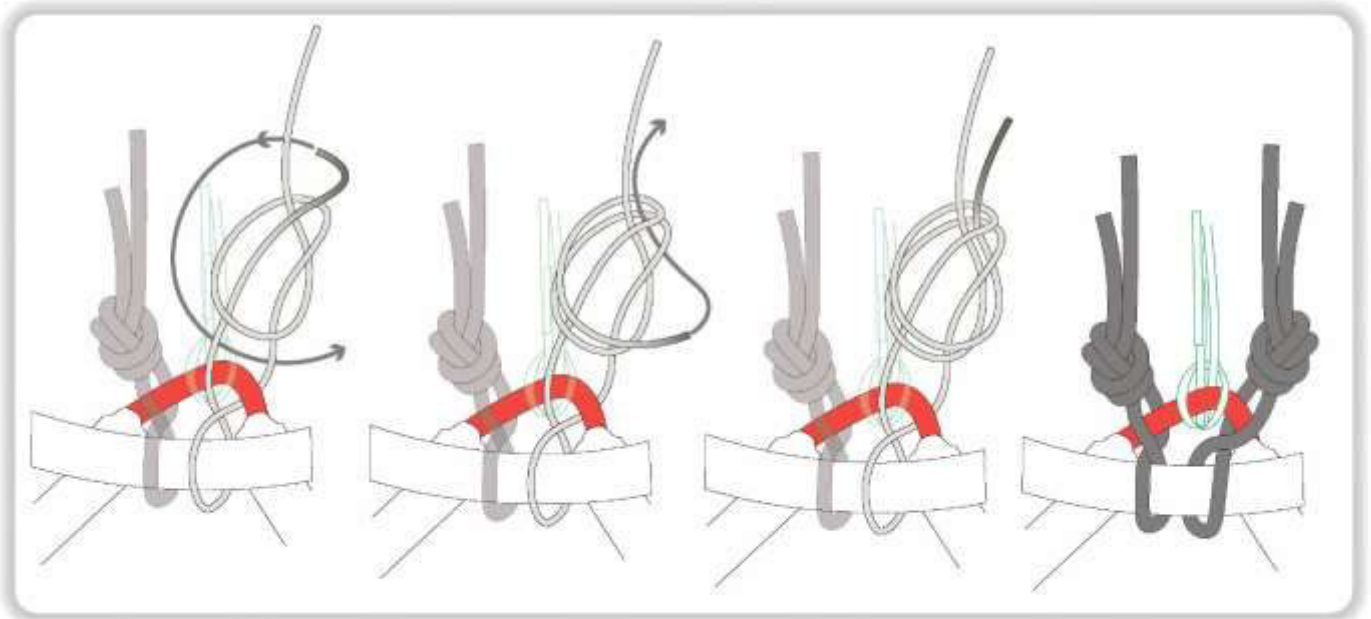
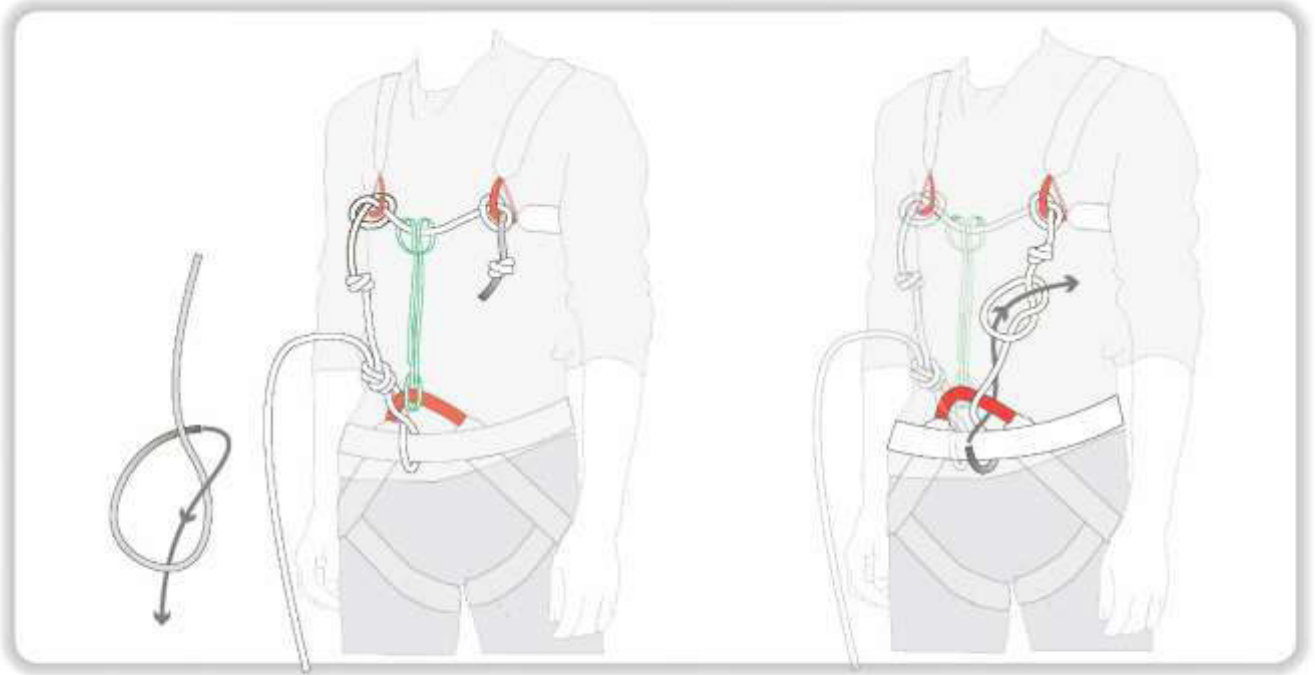

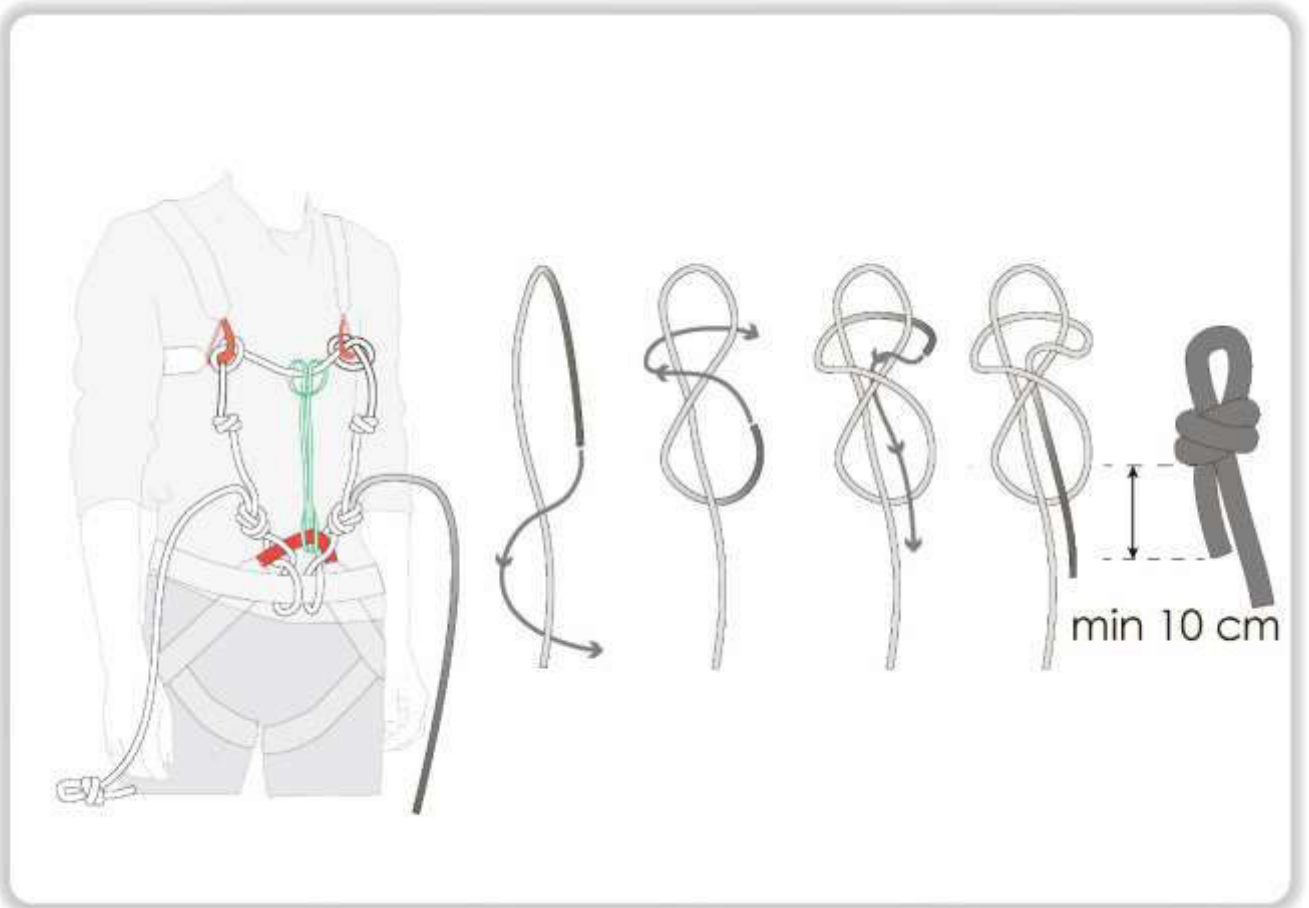
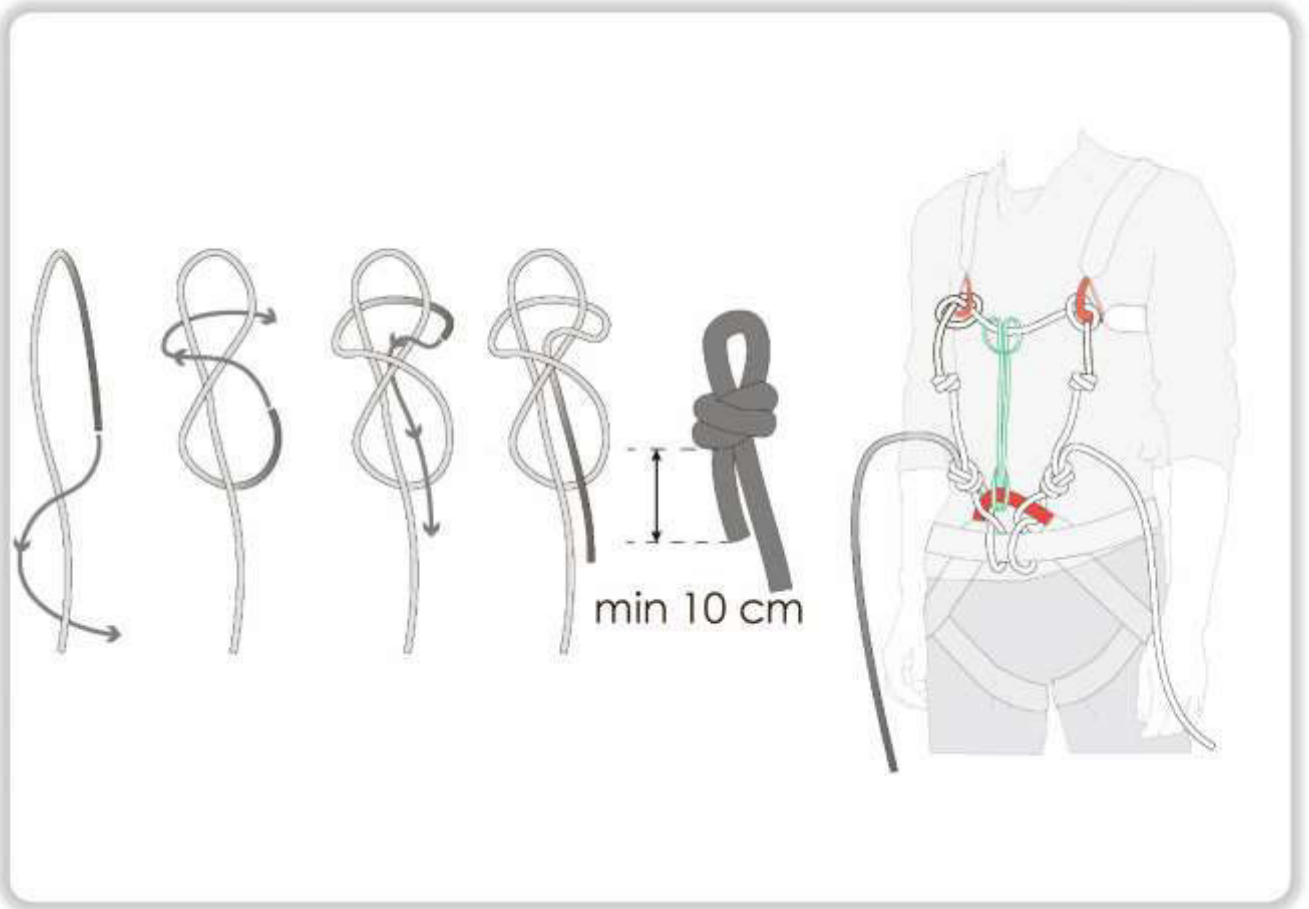

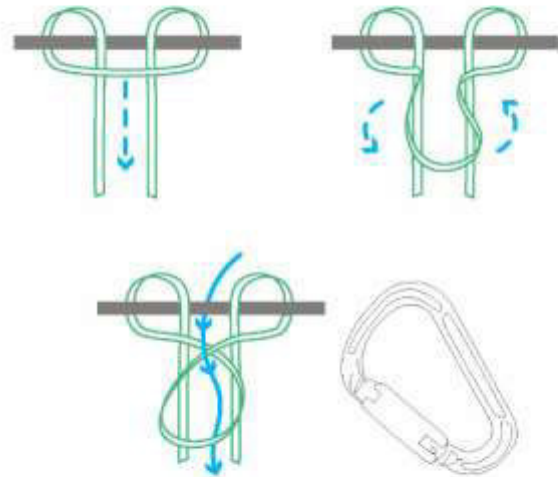
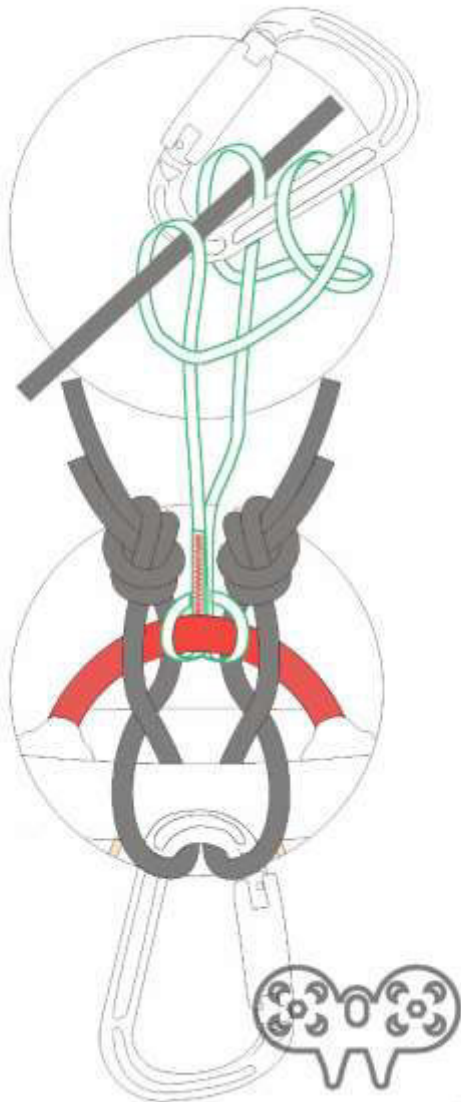
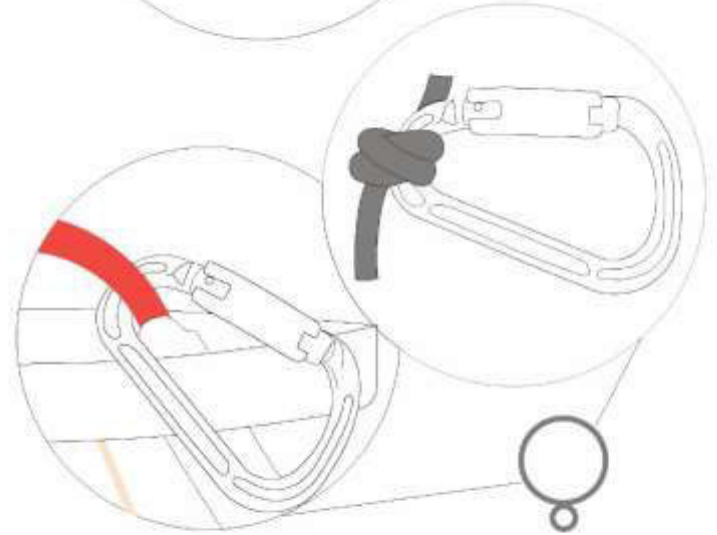
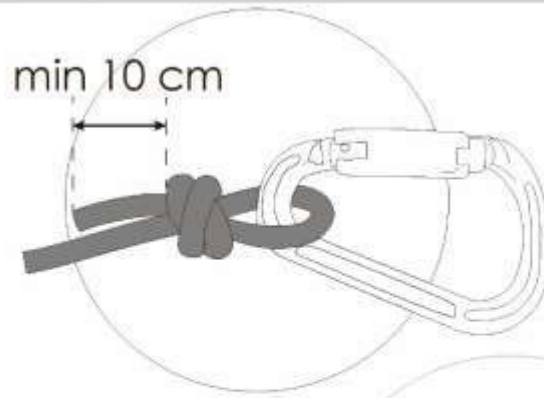
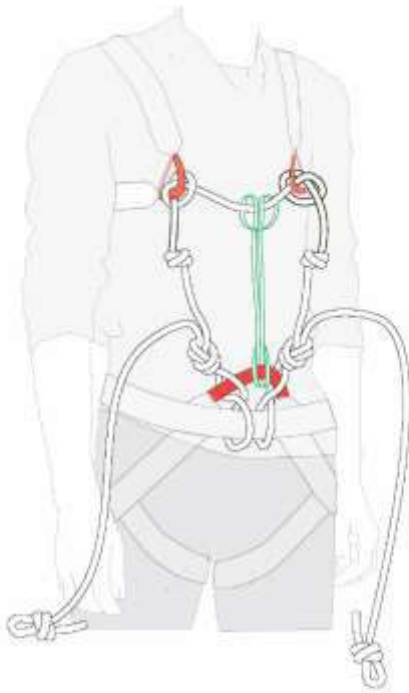

ГОТОВО

